

Қазақстан Республикасы
Білім және ғылым
Министрлігі

Ахмет Байтұрсыноватындағы
Қостанай мемлекеттік
университеті



Министерство
образования и науки
Республики Казахстан

Костанайский
государственный университет
имени Ахмета Байтурсынова

Байтұрсыновоқулары Байтурсыновские ЧТЕНИЯ

ХАЛЫҚАРАЛЫҚ ҒЫЛЫМИ-ПРАКТИКАЛЫҚ КОНФЕРЕНЦИЯ
МАТЕРИАЛДАРЫ

МАТЕРИАЛЫ МЕЖДУНАРОДНОЙ НАУЧНО-ПРАКТИЧЕСКОЙ
КОНФЕРЕНЦИИ



апрель, 2015

УДК 001 (063)
ББК 72
Б 18

Редакционный совет:

доктор ветеринарных наук, профессор **Наметов А.М.**, доктор педагогических наук, профессор **Ким Н.П.**, доктор философских наук, профессор **Колдыбаев С.А.**, доктор экономических наук, профессор **Жиентаев С.М.**, доктор экономических наук, профессор **Мишулина О.В.**, доктор сельскохозяйственных наук, профессор **Муслимов Б.М.**, доктор ветеринарных наук, профессор **Тегза А.А.**, доктор физико-математических наук **Байманкулов А.Т.**

Б 18 «Байтурсыновские чтения - 2015» **Программа развития «Нурлыжол»: образование-наука-производство**: Мат-лы междунар. науч.-практ. конф. 17 апреля 2015 года. - Костанай: Костанайский государственный университет имени А.Байтурсынова, 2015. - с.390

ISBN978-601-7385-97-2

В данном сборнике представлены материалы Международной научно-практической конференции «Байтурсыновские чтения - 2015» на тему **«Программа развития «Нурлыжол»: образование-наука-производство»**, состоявшейся 17 апреля 2015 года в Костанайском государственном университете имени А.Байтурсынова.

В сборнике представлены научные статьи по общественно-социальным, правовым и политическим аспектам развития современного государства и общества, приоритетным направлениям развития гуманитарных наук, структурной модернизации и научно-технологическом развитии экономики Казахстана в условиях глобализации, достижениям и перспективам развития ветеринарии и технологии животноводства, а также по стратегическим направлениям развития сельскохозяйственных, естественных, инженерных и информационных наук.

Материалы данного сборника могут быть интересны ученым, преподавателям высших учебных заведений, магистрантам и студентам.

УДК 001 (063)
ББК 72

Мнение авторов не всегда отражает точку зрения редакции. Рукописи не рецензируются и не возвращаются. За достоверность предоставленных материалов ответственность несет автор. При перепечатке материалов ссылка на журнал обязательна.

ISBN ISBN 978-601-7385-97-2

УДК 347

ДВУХУРОВНЕВЫЙ ЗАКОНОДАТЕЛЬНЫЙ АРСЕНАЛ ПРОТИВОДЕЙСТВИЯ ОРГАНИЗОВАННОЙ ПРЕСТУПНОСТИ: ПРОБЛЕМНЫЕ АСПЕКТЫ

Бекмагамбетов А. Б. – к.ю.н., профессор кафедры права, заведующий сектором научно-исследовательской работы Костанайского филиала ФГБОУ ВПО "Челябинский государственный университет", председатель научно-экспертной группы Костанайской областной Ассамблеи народа Казахстана

В статье рассматриваются проблемные аспекты систематизации законодательного арсенала противодействия организованной преступности. Попутно анализируются вопросы его эффективности в свете глобализации и транснационализации криминальных явлений, а также выработки адекватного, так называемого бинарного законодательства о противодействии организованной преступности.

Ключевые слова: организованная преступность, бинарная законодательная модель противодействия.

Актуальность вынесенной на обсуждение на нынешней научной площадке проблематики не может вызывать сомнений, также как и ее многогранность. Обзор официальных аналитических материалов Генеральной прокуратуры Республики Казахстан (далее РК) и контент анализ материалов печатных и электронных СМИ, изучение специальных научных публикаций нас в этом убеждают.

Так, Президент РК Назарбаев Н.А. в свое время акцентировал внимание на том, что за массовыми беспорядками на западе страны стояли организованные преступные группы[1]. Затем буквально на днях (11 февраля т.г.) Глава государства сказал следующее: «работа госслужащих не должна превращаться в бизнес, раздачу государственных денег фирмам, своим знакомым, друзьям и родственникам. Сегодня, к большому моему сожалению и огорчению, должен говорить о том что три акима области находятся под следствием именно по этой причине. Ряд руководителей министерств, ведомств также привлекается к уголовной ответственности»[2] Так мы видим пример сращивания криминала и чиновничьей элиты порождающей коррупцию. В этой связи, усугубляет ситуацию и коррумпированность самих борцов с преступностью – правоохранителей из уполномоченных силовых структур. В этом плане показателен пример из Алматы. Так, представители антикоррупционной службы задержали членов ОПГ, подозреваемых в осуществлении противоправной деятельности на территории Алматы по обналичиванию денежных средств через созданные фиктивные предприятия. В ходе обыска были обнаружены и изъяты свыше 70 печатей различных компаний, а также наличные денежные средства на сумму в 96,140 тысяч фунтов стерлингов, 598 тысяч долларов и правоустанавливающие документы на недвижимое имущество. Подозреваемые обвиняются в организации свыше 20 лжепредприятий, оборот по которым за последние два года составил более 60 миллиардов тенге. В бюджет не было оплачено налогов на сумму 14 миллиардов тенге[3].

Вот другой пример – дело об автомафии (о проявлении транснациональной организованной преступности), произошедшее в Костанайской области.

Так, 23 апреля 2014 года был оглашен приговор по одному из редких и резонансных дел. «В суде было доказано, что транснациональная преступная группа на территории Казахстана орудовала в течение нескольких лет. Во главе ОПГ стояли казахстанец Яраш Совнукаев и россиянин Султангирей Ведзижев. Они подыскивали угнанные на территории РФ дорогие «Лексусы» и «Тойоты» и «отмывали» их в Костанайской области. Здесь их ждали токари, которые «перебивали» номера двигателей автомобилей. Дорожные полицейские также оказывали посильную помощь - оформляли машины с уголовным прошлым как «чистые». Сливки с этого выгодного бизнеса снимали главари. Остальные участники в обиде тоже не оставались. По неофициальной информации, таким образом было продано более 200 авто, стоимость которых варьировалась от \$ 20 000 до \$ 80 000. В суде же рассматривалось только 11 эпизодов.

Судебный процесс собрал людей в погонах со всех областей Казахстана и крупных предпринимателей из России, которые стали жертвами автомахинаций. В качестве свидетеля по этому делу выступал печально известный экс-полицейский Кайрат Сабанов»[4].

Заметим, что это объективно соответствует тому, что по итогам ушедшего года наш регион продолжает характеризоваться передовыми позициями в «табели о рангах» среди криминальных областей. Одним из факторов, что не самый густонаселенный регион (свыше 880 тыс. населения в области, более 200 тыс. жителей в областном центре – г.Костанай) оказался в таком положении, является объективизация показателей о состоянии преступности. В распространенном пресс-релизе отмечалось, что по уровню преступности в расчете на 10 000 населения регион занимает 3 место, далеко опережая регионы, относительно схожие по численности населения - такие, как Актюбинская,

Павлодарская, Кызылординская области. Снижение количества преступлений - не случайное явление, а итог целенаправленной работы всех правоохранительных органов Республики Казахстан за последние 3 года. К примеру, если в 2009 году рост преступности в Костанайской области составил 4,6%, то уже по итогам 2011 года данный показатель вырос до 85,4%, в 2012 году - он составил 50,1%, в 2013-м - 13,4% и, как итог, снижение количества на 9% в 2014 году[5]. В 2014 году Костанайская область по количеству зарегистрированных преступлений заняла 6 место в РК после Алматы, Астаны, Алматинской, Восточно-Казахстанской и Южно-Казахстанской областей. Всего было зарегистрировано 23 845 преступлений - на 9% меньше, чем в 2013 году (26 197).

Согласно одному из фундаментальных правовых принципов - законности - в сфере противодействия преступности, включая одной из самых тяжких ее проявлений - организованной, важное значение имеет процесс своевременной модернизации законодательного арсенала, который в свою очередь должен быть бинарным или двухуровневым.

Первый уровень - универсальный. Его формальным обозначением являются (должны являться) базовые законы по противодействию преступности в целом и его конкретным разновидностям - терроризму, экстремизму, коррупции, и наконец, организованной, в том числе транснациональной. И вот здесь сразу следует оговориться, что в Казахстане существует главный базовый закон «О профилактике правонарушений» от 29.04.2010, который, однако, «практически не работает»[6, с.171].

В свете современных процессов приближения к международным стандартам Законом РК от 4 июня 2008 года № 40-IV была ратифицирована Конвенция ООН против транснациональной организованной преступности и соответствующие его протоколы. Заключено 13 двусторонних международных договоров о взаимной правовой помощи по уголовным делам (с ОАЭ, Грузией, Индией, КНР, КНДР, Корея, Литвой, Монголией, Пакистаном, Узбекистаном, Турцией) и 9 договоров об экстрадиции. При этом, как отмечается на официальном сайте Генпрокуратуры РК после ратификации в 2008 году, Республикой Казахстан широко используется Конвенция ООН по борьбе с транснациональной организованной преступностью при направлении запросов об оказании правовой помощи в страны Европы и Азии, с которыми не заключены двусторонние соглашения[7].

Второй - специально-отраслевой. В данном случае он сводится к такому социальному регулятору как уголовное право, которое по своей природе, выражаясь словами А.Э.Жалинского является "социально затратной и внутренне противоречивой"[8, с.6], а главное пребывает в "ожидании перемен". В сквозном порядке это затрагивает вопросы модернизации всех узловых и ключевых институтов включая соучастие в преступлении.

Представляются как современными, так и своевременными в контексте поиска оптимального решения проблемы повышения эффективности уголовной политики, синхронно происходящих процессов модернизации национальной правовой системы и юстиции (обновление крупных кодифицированных актов, внедрение современных методов учета, регистрации правонарушений посредством объективизации показателей и признания приоритета прав и свобод потерпевших от преступлений, а потому широкому внедрению принципа нулевой терпимости общества к любым деликтам), ныне активно озвучиваемые идеи ученых-правоведов (Шестаков Д.А., Гончаров Д.Ю. и др.) о целесообразности четкого обозначения новой обширной отрасли «право (законодательство) противодействия преступности».

В данный момент организованная преступность как криминологический феномен нашла свое отражение в уголовном законодательстве Республики Казахстан через институт соучастия (Общая часть данной отрасли и социально-правового регулятора) и ряд норм Особенной части, а именно главы 10 УК "Уголовные правонарушения против общественной безопасности и общественного порядка", хотя как справедливо отмечается в литературе "организованную преступность нельзя отождествлять с простым соучастием"[9, с.277]. Ибо это хотя и взаимосвязанные, но, по сути, с одной стороны криминологическое (социально-правовое) явление, а с другой уголовно-правовой институт (легальный инструментальный противодействия) К отдельным аспектам проблематики организованной преступности мы обращались ранее во взаимосвязи с вопросами совершенствования политики противодействия торговле людьми. Начиная с 2005 года, нами осуществляются соответствующие разработки, в т.ч. опубликованы две монографии (в Казахстане и Германии), серии статей, докладов и тезисов в ведущих рецензируемых научных журналах Казахстана и России, сборниках международных и внутристрановых конференций[10, с.96-100].

В сравнительно-правовом плане отметим, что и в Казахстане и в России идентичными являются подходы в определении соучастия через системообразующие признаки умысленности, совместности, количества (двух и более лиц) соучастников, умысленном характере совершаемых криминальных деяний, обозначении видов соучастников и непосредственной их характеристики. До недавнего времени схожие позиции существовали и в судебной практике. Как дань исторической традиции наши законодатели сохранили уголовно-правовые нормы о бандитизме, а Верховные Суды дали свои рекомендации в нормативном постановлении Верховного Суда РК от 21.06.2001 г. "О некоторых вопросах применения судами законодательства об ответственности за бандитизм и другие преступления, совершенные в соучастии" и постановлении Пленума Верховного Суда РФ от 17.01.1997г. №1"О практике применения судами законодательства об ответственности за бандитизм".

Что касается резервов совершенствования законодательного инструментария противодействия организованной преступности.

Во-первых, надлежит систематизировать имеющийся законодательный массив, взяв за основу бинарную (двухуровневую модель) под единым названием «право противодействия преступности» (идея Шестакова Д.А.).

Во-вторых, нуждаются в коррекциях уголовно-правовые нормы о соучастии. Так, на сегодняшний день четыре формы соучастия (группа лиц, группа лиц по предварительному сговору, организованная группа и преступное сообщество/преступная организация) были трансформированы в три безымянных образования, в числе которых принципиально новое понятие "преступная группа", объединяющего организованную группу, преступную организацию, преступное сообщество, транснациональная организованная группа, транснациональное преступное сообщество, террористическая группа, экстремистская группа, банда, незаконное военизированное формирование.

По этому поводу Байзакова Г.М. справедливо утверждает о том, что вышеназванное многоплановое понятие относимо к любой форме группы, т.е. "группе" или "группе по предварительному сговору", которые преступны по сути[11,с.11].

Помимо лингвистических и формально-логических аспектов, немаловажными являются вопросы юридической техники в части недопустимости избыточности оценочных признаков, порождения конкуренции норм Общей и Особенной части УК РК. В данной сфере содержатся значительные резервы совершенствования, что обуславливает необходимость дальнейших теоретических разработок относительно внутри- и межотраслевой (с базовыми специальными законами по противодействию терроризму, экстремизму, коррупции, наркотизму, торговле людьми) унификации, систематизации и гармонизации.

Литература:

1.Назарбаев: за беспорядками стояли организованные преступные группы// <http://www.vesti.ru/doc.html?id=671327>. 26 декабря 2011г:16.

2.© РИА Новости, Алексей Никольский. АСТАНА, 11 фев - ИА Новости-Казахстан. Президент Казахстана Нурсултан Назарбаев призвал чиновников не превращать работу в бизнес.// <http://newskaz.ru/politics/20150211/7572479.html>.

3.Экс-финполковцы входили в состав ОПГ в Алматы. 11.02.2015 17:33// <http://kzinform.com/ru/news/20150211/39760.html>. «Лексусы» до зоны довели не всех...

4.<http://www.ng.kz/modules/newspaper/article.php?numberid=293&storyid=18256#.VOCyyPmsV7Y>

5.Пресс- релиз о состоянии преступности по Костанайской области за 12 месяцев 2014 года и основных направлениях деятельности органов правовой статистики и специальных учетов// <http://pravstat.prokuror.kz/rus/sub/news/06-yanvary-a-2015-goda-upravleniem-komiteta-po-kostanayskoj-oblasti-byla-provedena-press>.

6.Акимжанов Т.К. О некоторых путях совершенствования правоприменения в сфере уголовного законодательства// Правотворческие и правоприменительные парадигмы реконструкции уголовного законодательства: национальный и международный опыт. Коллективная монография. Отв.ред. А.Е. Мизанбаев. Костанай, 2012.

7.<http://prokuror.gov.kz/rus/o-prokurature/deyatelnost-prokuratury/mezhdunarodnoe-sotrudnichestvo/okazanie-pravovoy-pomoshchi--25>.

8.Жалинский А.Э. Уголовное право в ожидании перемен: теоретико-инструментальный анализ.- 2-е изд., перераб. и доп.-М.: Проспект,2009.

9.Цветков Ю.А. Соучастие и организованная преступность//Уголовное право. Актуальные проблемы теории и практики: сборник очерков/Под ред. В.В. Лунеева. -М.: Изд-во Юрайт,2010.

10.См. например: Бекмагамбетов А.Б. Совершенствование правовой базы в сфере противодействия транснациональной организованной преступности и торговле людьми//Российский юридический журнал.-2011.-№5.-С.96-100.

11.Байзакова Г.М. О системных вопросах института соучастия в новом Уголовном кодексе Республики Казахстан//Правовая реформа в Казахстане: информационно-аналитический журнал.- 2014.-№3.-С.11

К ВОПРОСУ О ПОВЫШЕНИИ УРОВНЯ ПРАВОВОЙ КУЛЬТУРЫ НАСЕЛЕНИЯ В РЕСПУБЛИКЕ КАЗАХСТАН

Ерімбет Е.М. – магистрант, Костанайский государственный университет имени А.Байтұрсынова

В статье рассматриваются вопросы правовой культуры граждан в Казахстане, характеризуются такие методы повышения уровня правовой культуры населения как информационные технологии и СМИ.

Ключевые слова: правовая культура, СМИ, правовое государство.

В Послании Главы государства «Казахстанский путь-2050: Единая цель, единые интересы, единое будущее», обнародованном 17 января 2014 года, определены ключевые задачи и план вхождения нашей республики в тридцатку самых развитых стран мира, которое является главной целью Стратегии «Казахстан-2050» [1]. Для реализации этого курса Президентом утверждена соответствующая концепция, в которой обозначены ключевые тренды, вызовы, возможности и перспективные направления долгосрочного развития страны.

Особо отмечена необходимость совершенствования работы государственных институтов, дальнейшей реализации принципов верховенства права и равенства всех перед законом, обеспечения прозрачности и доступности судебной системы, повышения эффективности деятельности правоохранительных органов, формирования и реализации новой антикоррупционной стратегии, повышения правовой культуры населения [2].

Состояние правовой культуры в государстве является одним из показателей его правовой системы. Важными критериями формирования гражданского общества, способствующими дальнейшему становлению независимого, демократического и правового государства, являются повышение правовой культуры и развитие правового сознания населения.

По-прежнему актуальным вопросом остается определение степени и уровня правовой культуры населения. Проблема заключается в том, что действующие механизмы проведения социологических опросов и анкетирования не позволяют в полной мере отразить существующую картину. Это является причиной необходимости разработки новых подходов к оценке уровня правовой информированности и правовой культуры граждан.

Государство в лице своих органов предпринимает меры по разработке комплексного и системного подхода к повышению правовой культуры населения, которое должно быть результатом не только усилий государственных органов, общественных организаций, но и осознанным выбором каждого гражданина в отдельности. Большая роль в решении этого вопроса принадлежит информационным технологиям и СМИ.

В целях повышения уровня правовой культуры населения государственные органы предпринимают такие меры, как:

- выступление в СМИ руководителей и специалистов госорганов по наиболее актуальным правовым вопросам;
- размещение информационных материалов по правовой тематике в периодических изданиях;
- освещение в СМИ результатов прокурорских проверок;
- совершенствование функционирования интернет-ресурсов государственных органов, в том числе местных исполнительных органов, в частности по увеличению право разъяснительных разделов (рубрик) и размещению необходимой правовой информации;
- проведение интернет – конференций по актуальным вопросам;
- создание и транслирование (трансляция) рекламно-имиджевых роликов по правовой тематике;
- создание и транслирование на теле и радиоканалах цикла телевизионных программ (передач) и радиопередач по отраслевой тематике с привлечением широкой общественности, в том числе экспертов юридического сообщества;
- создание и транслирование на телеканалах документальных фильмов, направленных на дальнейшее повышение уровня правовой культуры населения;
- составление и реализация медиа-плана по освещению правовой тематики [3].

Как видно из данного перечня, информационные технологии и средства массовой информации как средства формирования общественного мнения занимают довольно прочные позиции.

Необходимо отметить, что средства массовой информации и информационные технологии, с одной стороны, являются одним из субъектов формирования правовой культуры в Республике Казахстан, с другой – являются одними из средств формирования правовой культуры населения. По мнению Д.Мартынкиной, СМИ в роли инструментов правового просвещения населения, занимают

лидирующие позиции, оставляя позади кино, Интернет, литературу, искусство, средства наглядной пропаганды и агитации. Это доказывают и теоретические выкладки, и данные социологических исследований, проведенных различными исследователями в разные годы [4, с. 5].

Такое утверждение, в частности, в отношении Интернета, на наш взгляд, довольно спорно. На конец 2013г. в Республике Казахстан насчитывалось 1976 тысяч абонентов фиксированного Интернета, из них с использованием высокоскоростного широкополосного доступа – 99,1%. Показатели доступа в информационное общество в 2013г. свидетельствуют о возрастающей роли информационно-коммуникационных технологий [5, с. 50]. Что приводит, в свою очередь, к объективной необходимости государственными органами постоянного совершенствования веб-сайтов, прозрачности и открытости своей деятельности, доступности информации, предоставляемой ими населению.

Кроме того, правовая информация вследствие постоянного изменения законодательства должна систематически обновляться. Пользователи не могут быть уверены в актуальности правовой информации, которую они получают из Интернета, по причине того, что размещающие информацию пользователи, не несут ответственности за ее достоверность.

Известно, что до недавнего времени в казахстанском Интернет - пространстве отсутствовало абсолютное большинство актуальных нормативно-правовых актов Республики Казахстан, а также комментарии к действующему законодательству. В настоящее время имеется несколько информационных систем, которые содержат полную базу актуальных нормативных правовых актов: это и база данных «Закон» Республиканского центра правовой информации МЮ РК, это и информационная система «Параграф», размещенная на юридическом портале www.zakon.kz и другие.

Важную роль в осуществлении праворазъяснительной работы в Республике Казахстан играет информационно-правовая система «Әділет», которая определена в качестве интернет-ресурса, осуществляющего официальное опубликование нормативных правовых приказов министров Республики Казахстан и иных руководителей центральных госорганов, нормативных правовых постановлений центральных госорганов, нормативных постановлений Центральной избирательной комиссии, нормативных правовых актов маслихатов, акиматов и акимов. Все документы на этом сайте находятся в открытом доступе. Важная отличительная особенность ИПС «Әділет» - полнота всех нормативных правовых актов на казахском языке. ИПС «Әділет» размещена на сайте Министерства юстиции Республики Казахстан со всеобщим доступом по адресу: www.adilet.zan.kz.

По-нашему мнению, можно выделить несколько направлений повышения правовой культуры населения (в том числе методом информационных технологий и СМИ):

- создание у населения уважительного отношения к прав;
- профилактика противоправного поведения и стимулирование правомерного поведения;
- стимулирование социально активного поведения;
- борьба с правовой неграмотностью населения.

Таким образом, правовое просвещение населения через СМИ и с помощью информационных технологий на современном этапе является важнейшим средством развития правовой культуры граждан, без высокого уровня которой невозможно становление гражданского общества и правового государства в Республике Казахстан.

Литература:

- 1 Послание Президента Республики Казахстан Н.А. Назарбаева народу Казахстана «Казахстанский путь - 2050: Единая цель, единые интересы, единое будущее» (Астана, 17 января 2014 года) // <http://online.zakon.kz/>
- 2 Строгое следование Конституции - залог процветания Казахстана (И. Рогов, председатель Конституционного совета РК). 30 августа 2014 г. // <http://online.zakon.kz/>
- 3 Комплексный план по повышению уровня правовой культуры граждан Республики Казахстан на 2012 – 2014 годы, утвержденный постановлением Правительства Республики Казахстан от 2 марта 2012 № 285 // <http://online.zakon.kz/>
- 4 Мартынкина Д.Ю. Роль печатных средств массовой информации в правовом просвещении населения. Автореферат дисс. на соискание ученой степени к.ф.н. - М. , 2011. – С.5
- 5 Развитие связи и информационно - коммуникационных технологий в Республике Казахстан. 2009-2013. Статистикалық жинақ / Статистический сборник/. - Астана, 2014. - 88 с. - С. 50.

УДК 349.2

ХАЛЫҚТЫ ЖҰМЫСПЕН ҚАМТУ – БҮГІНГІ КҮННІҢ ӨЗЕКТІ МӘСЕЛЕСІ РЕТІНДЕ

Жумабаева А.М. - тарих және құқық факультетінің мемлекет және құқық теориясы мен тарихы кафедрасының оқытушысы, А.Байтұрсынов атындағы Қостанай мемлекеттік университеті

Бұл мақалада нарықтық қатынастардың дамуы, жұмыс күшіне деген сұраныс пен ұсынысты реттеу, кәсіби білім беру жүйесін қазіргі заманға сай бағдарлау, барлық осы проблемалар қарастырылған.

Негізгі ұғымдар: жұмыссыздық, жұмыспен қамту саясаты, еңбек нарығы, үдемелі индустриялық-инновациялық даму, мамандық таңдау, сұраныс.

Осы мақаланы Қазақстан Республикасының Президенті Н.Ә.Назарбаевтың 27 қаңтар 2012 жылғы Қазақстан халқына арнаған «Әлеуметтік – экономикалық жаңғырту – Қазақстан дамуының басты бағыты» атты Жолдауынан бастамақ ойым бар. Бұл Жолдаудың бірінші басымдығы болып – Қазақстандықтардың жұмысқа тартылуы белгіленді [1].

Жұмыспен қамтамасыз ету адамның әлеуметтік жағдайын сақтау мен дамытудың негізгі факторлары болып табылады. Соңдықтан да мемлекеттің жұмыспен қамту саласындағы саясатын өңдеу мен жүзеге асыру, әсіресе нарықтық экономикада өте маңызды да, әрі күрделі мәселе болып табылады.

Ең алдымен жұмыспен қамту саясатында жұмысбастылықтың әлеуметтік және экономикалық тұрғыдағы мәнін анықтап алу керек.

Әлеуметтік тұрғыдан жұмысбастылықтың мынадай түрлері қарастырылған: жалпы білім беретін және арнайы оқу орындарында оқу, әскер қатарындағы қызметі, үй шаруашылығы, балаларды тәрбиелеу, қарттар мен ауруларды бағып күту, қоғамдық ұйымдардың жұмысына қатысу.

Экономикалық тұрғыдан жұмысбастылық - тұрғындардың қоғамдық өнімді немесе ұлттық табысты өндірудегі қызметі, ал қоғамдық өндірісте - жұмыс істеуге жарамды немесе ынтасы бар адамдарға жұмыс тауып беру жаппай жұмысбастылыққа алып келеді.

Жұмыспен қамту мәселелері қолда бар еңбек күшін сақтауды, көбейтуді және тиімді пайдалануды көздей келе еліміздің экономикасы үшін өзекті болып отыр. Онсыз Қазақстанның нарықтық реформалау жолымен ары қарай жылжуы және оны елдің бәсекеге қабілеттілігінің негізгі алғышарты болып, өндірістің нәтижесіне мүдделі және тұрақты жұмыспен қамтылған, жоғары білікті икемді жұмыс күші табылатын, халықаралық экономикалық қатынастар жүйесіне толығымен біріктіру мүмкін емес.

Біздің көзқарасымыз бойынша халықты жұмыспен қамту, бұл адамдардың жеке, ұжымдық және қоғамдық қажеттіліктерді қанағаттандыруға бағытталған және табыс әкелетін қызметі екенін білеміз.

Жұмыспен қамтудың мемлекеттік қызметі халықты жұмыспен қамту мәселелерін шешуді, үйлестіруді, жұмыссыз азаматтарды жұмысқа орналастыруға ықпал етуге, олардың кәсіби даярлығын ұйымдастыру және жұмыссыздарға әлеуметтік көмек көрсетуге бағытталған ерекше мемлекеттік органдардың құрылымы болып табылады. Жұмыспен қамту қызметі заңмен тікелей көрсетілген жария биліктің мекемесі ретінде жұмыс істейді, және жұмыс іздеушілерге мемлекеттік қызметтің әмбебап жеткізушісі ретінде қарастырылады.

Осылайша «еңбек нарығы» - еңбек қызметін ұйымдастыру саласы және нарық заманының еңбекке сұраныс және еңбекке ұсыныс заңдары негізінде қызмет етуін қамтамасыз етеді.

Мемлекетіміз халықты жұмыспен қамту саласында түрлі шешімдер қабылдау және әр түрлі заңдар әзірлеу арқылы әлеуметтік-экономикалық және демографиялық саясатты жүргізе отырып, тиімді түрде оларды жұмыспен қамтуды басқаруға тырысып келеді. Халықты жұмыспен қамтуды басқару, бір жағынан, маңызды мәселе - еңбек құқығын жүзеге асыруда мақсатты бағытталған болса, екінші жағынан, әлеуметтік-еңбек қатынастары жүйесін қамтамасыз етуде кешенді бағытталған болуы қажет.

Халықты жұмыспен қамтуды басқарудың әдістері:

- экономикалық әдістер (несиелеу және салық салу жеңілдіктері, шағын және орта бизнесті дамытуда төменгі пайызбен несие беру арқылы жұмыс орындарын құру және сақтау, кадрларды қайта оқыту);

- ұйымдастырушы әдістер (жұмысқа тұрғызу және жұмысбастылық қызметін құру, ақпараттық жүйелер, кадрларды даярлау және қайта даярлау);

- әкімшілік- заңдық әдістер (еңбек келісім-шарттарын рәсімдеу шарттары, жұмыс уақытының ұзақтығы) [2, 66 б.].

Нарықтық заман жағдайында мемлекет еңбек нарығын басқаруды жүзеге асырады. Мемлекеттің еңбек нарығын басқару органдарына: «Қазақстан Республикасы Еңбек және халықты әлеуметтік қорғау министрлігі», еңбек биржасы, жергілікті жердегі жұмыспен қамтуды үйлестіру және әлеуметтік бағдарламалар басқармасы, жұмыспен қамту орталықтары жатқызылады.

Осыған орай, Қазақстан Республикасындағы еңбек нарығын зерттеуде аймақтардың әлеуметтік-экономикалық даму бағыттары ескерілуі қажет.

Біздің пікірімізше, жұмыс күшінің, ең алдымен, білікті қызметкерлердің тапшылығы еңбек ресурстары сапасының төмендігімен және өндіріс пен оқыту арасында нақты байланыстың болмауымен байланысты. Мысалы, жоғары оқу орындары практика базаларымен тығыз байланыста болса, яғни студенттердің өндірістік практика өту барысында еш кедергісіз орналасуы.

Жұмыспен қамтудың өсімінің жаңа мүмкіндіктері үдемелі индустриялық-инновациялық дамуға өтуге жол ашады. Үдемелі индустриялық-инновациялық дамудың мемлекеттік бағдарламасын жүзеге асыру бір жағынан, жаңа жұмыс орнын құруды болжайды, алайда екінші жағынан, жұмысшылардан заманауи талаптарға сәйкес тиісті кәсіптік біліктілігінің болуын талап етеді.

Елімізде 2011 жылдың шілде айынан бастап «Жұмыспен қамту - 2020» бағдарламасы жүзеге асырылып келеді. Соның нәтижесінде елімізде жастарды жұмыспен қамту мәселесі бүгінгі күнгі өзекті мәселелердің бірі болып табылады және зерттеуді қажет етеді. Осы мәселелерді шешу барысында аймақ жастарының жұмысбастылық деңгейін, еңбек нарығында қалыптасқан жұмыссыздыққа көзқарастарын айқындау, жұмыссыздық себептерін анықтау қажет.

Кез келген аймақтың жас тұрғынын алаңдататын өзекті мәселелері аз емес. Тіпті, әлем жастарына ортақ проблемалар да жеткілікті. Ең үлкен проблема, әрине, ақша табу. Жұмысқа тұру. Білім алу. Бұл барлық жастардың көңілін күпті еткен ортақ мәселе. Көріп отырғанымыздай, жастардың ең өткір мәселесі – жұмысқа орналасу екендігі анықталды. Осы мәселеге байланысты аймақ жастарының жұмыссыздығын азайту, жұмыс көздерін ашу немесе аймақтағы жұмыспен қамту шаралары жайлы ақпаратты жастарға кеңінен насихаттау қажет.

ЖОО аяқтағаннан кейінгі алғашқы жылы жастар жұмысқа сынақ мерзімінсіз қабылданады деп Мәжіліс депутаттары «ҚР Еңбек кодексіне өзгеріс пен толықтыру енгізу туралы» заң жобасын бірінші оқылымда мақұлдаған болатын. Бұл заңжобасы «Қазақстан Республикасындағы жастар саясаты туралы» заңды іске асыру үшін әзірленген болатын. Жастардың жұмысқа орналасуына жәрдемдесу жөніндегі әлеуметтік проблемаларды шешу мақсатында ҚР Еңбек кодексіне толықтыру енгізу ұсынылды. Нақтырақ айтқанда, жұмысқа алғаш кірген жас маман мен екі жылдан кем емес мерзімге еңбек шартын жасасу. Екінші, 18 жасқа толмаған адамдарға, сондай-ақ техникалық және кәсіби, орта білімнен кейінгі, жоғары оқу орындарынан кейінгі білім бағдарламаларын игергеннен кейін оларды бітірген соң 1 жылдан кешіктірмей алған мамандығы бойынша жұмысқа алғаш кіретін адамдарға сынақ мерзімін белгілеу.

Құжатқа енгізілген жаңалықтарды жастар жағы қуана қабылдады. Өйткені бұдан былай жас маман ЖОО бітіргеннен кейінгі 1 жыл ішінде жұмысқа сынақ мерзімінсіз қабылданады. Бұл Заңжобасы бір жағынан жақсы болса, екінші жағынан жұмыс берушілерге тигізетін кері әсері де бар, өйткені

кез келген кәсіпкер жас маманды бірден жұмысқа алмайды. Дипломы бар болғанымен, біліктілігі төмен немесе салаға машықтанбаған болуы мүмкін. Дегенмен де, сынақ мерзімінде маман өзін көрсетуі тиіс және кәсіпорынға да үлкен шығын келтірмейді. Ал, маман білікті болса, жұмыс беруші одан өзі де айрылмайды. Бұл да бір жағынан жастарды жұмыспен қамтудың бір шарасы деп айтуға болады.

Жергілікті орындардағы жұмыспен қамту қызметтері жастармен әлдеқайда белсенді жұмыс жүргізуі керек. Осы мақсатта еңбек нарығының сұраныстары мен экономикалық дамудың перспективаларын ескере отырып, жастарды қажет мамандықтарға оқыту мен қайта оқыту жөніндегі ауқымды бағдарламаларға кірісу маңызды болмақ.

Қорыта келе, біздің пікірімізше, қазіргі қоғамымыздағы белең алып бара жатқан жұмыссыздық мамандықтың дұрыс таңдалмауынан туындаған күрмеулі мәселелердің бірі деп есептейміз. Бұл өз кезегінде еңбек нарығында сұраныс пен ұсыныстың арасындағы теңгерімнің бұзылуына әкеп соқты.

Осыны ескере отырып, мектептегі жұмыс оқушының өзі туралы білімін, арттыруға, өзін-өзі тану процесін ынталандыру, еңбек нарығындағы мамандықтарды таңдау мүмкіндіктерімен таныстыруға бағытталуы тиіс.

Болашақ мамандық таңдау кезінде мұндай келеңсіз жағдайлардың алдын алу үшін жас азаматтың аңсаған арманы мен шынайы қажеттіліктерін басшылыққа ала отырып, тұлғаның ерекшеліктері мен қандай нәрсеге икем екендігін ескеріп қадам жасаған дұрыс. Осыған байланысты, біз болашақ жастардың еңбек нарығында сұранысқа ие болатын мамандықты дұрыс таңдау үшін «Мамандық таңдау» үлгісін ұсынамыз.

Азаматтарды кәсіби бағыттау еңбек нарығын реттеу формаларының бірі болып табылады, адам ресурстарын дамытуға ықпал етеді, кәсіптік білімнің, кәсіби білікті мамандарға нақты қажеттілігімен байланысын қамтамасыз етеді.

Ашығын айту керек, бізде мамандық таңдау мен ішкі еңбек нарығы сұраныс арасында алшақтық орын алып отыр. Қазіргі таңда басты міндет - әрбір қазақстандыққа сұранысқа ие мамандықты таңдау және ол бойынша білім алу тәртібі мен шарттары туралы мемлекеттен толық ақпарат алу мүмкіндігін беру.

Осы орайда, біз халықты жұмыспен қамтуды жетілдіру механизмдерін ұсынып отырмыз. Ұсынылған механизм бір-бірімен байланысып толық жұмыс жасаған кезде халықты жұмыспен қамтуды жүзеге асыру тиімді болады.

Әдебиеттер:

1. Н.Ә.Назарбаев. Әлеуметтік-экономикалық жаңғырту – Қазақстан дамуының басты бағыты. Қазақстан Республикасының Президенті-Елбасы Н.Ә.Назарбаевтың Қазақстан халқына Жолдауы. 27 қаңтар 2012 жыл.
2. Б.К.Куанғалиев. Еңбек нарығының қалыптасуының теориялық-әдістемелік негіздері. // Поиск-Изденіс.- 2012, - №2, - 66-70 б.
3. Халықты жұмыспен қамтуды мемлекеттік реттеу. // Қорқыт Ата атындағы Қызылорда мемлекеттік университетінің 75 жылдығына орай жас ғалымдардың еңбектерінің жинағы. Қызылорда, 2012.

УДК 343.6(574)

КРИМИНОЛОГИЧЕСКАЯ ХАРАКТЕРИСТИКА ПРЕСТУПЛЕНИЙ ПРОТИВ ЛИЧНОСТИ И ПРОФИЛАКТИКА ПОДОБНЫХ ПРЕСТУПЛЕНИЙ

Исмагулова К.Б. - магистр юридических наук, Костанайский государственный университет имени А.Байтурсынова

Байкин Б.К. – магистрант, Костанайский государственный университет имени А.Байтурсынова

Для преступлений против личности характерно, в сравнении с другими преступными посягательствами, внутреннее единство. Оно обусловлено, прежде всего, социально-психологическим механизмом преступного поведения, в основе которого — агрессивно-пренебрежительное отношение к личности, к ее неприкосновенности, жизни, здоровью, чести и достоинству, уродливое проявление «я» преступников вопреки интересам общества.

Ключевые слова: насильственные преступления, хулиганские действия, личность преступника.

Цель заключается в выявлении основных особенностей насильственной преступности и основных направлений ее профилактики.

Насильственные преступления - это группа наиболее общественно-опасных посягательств против жизни, здоровья, телесной и половой неприкосновенности личности (убийства, причинение вреда здоровью, побои, похищение человека, изнасилование, насильственные действия сексуального характера, захват заложника).

В плане криминологической характеристики наиболее близки между собой убийства, умышленное причинение вреда здоровью, истязания и сопряженное с насилием хулиганство. Что же касается изнасилований, то их отличают также определенные специфические особенности (по непосредственному объекту, мотивации, способам и т.д.). Основным же признаком, объединяющим все указанные преступления, является физическое либо психическое насилие над личностью как способ действия для достижения различных криминальных целей. Во всех этих случаях механизм преступного поведения связан с агрессивно пренебрежительным отношением к личности, ее жизни, здоровью и неприкосновенности.

На долю насильственных преступлений приходится 3-6% зарегистрированных преступлений. Несмотря на такую долю преступлений, предупреждение тяжелой насильственной преступности остается одной из серьезных проблем криминологии и предупредительной деятельности правоохранительных органов. Абсолютное число отдельных тяжких преступлений выражается в 10 тыс. В 2000 г. например в соседней России каждые 17 мин. совершалось умышленное убийство или покушение на убийство, каждые 11 мин. - умышленное причинение тяжкого вреда здоровью, каждые 67 мин. - изнасилование или покушение на изнасилование. Динамика же этих преступлений свидетельствует о росте или некотором незначительном сокращении по сравнению с предыдущим годом.

Основные причины и условия, способствующие совершению насильственных преступлений, традиционно лежат в сфере социальной жизни, быта и досуга. Бытовая неустроенность и отсутствие условий для культурного проведения досуга сами по себе не являются криминогенными факторами, а становятся ими лишь тогда, когда являются комплексом повседневных жизненных ситуаций, формируют личность и ее поведение, которое оказывается в социально неблагополучной группе населения с низкими потребностями и жизненными установками. При совершении насильственных преступлений ориентиром для поведения преступника выступает также культ силы, игнорирование потерпевшего как личности.

Необдуманная “скороспелая” рыночная экономика привела и приводит к обнищанию значительного числа жителей страны и его расслоению по уровню доходов, все это, вместе с нравственным

вакуумом, внедряет в сознание молодежи примитивные и пошлые образцы подражания и поведения, в том числе правонарушающего.

Выделяются три основных типа насильственных преступников по характеру их антиобщественной направленности.		
<p>К первому типу относятся преступники с четко и устойчиво выраженной агрессивно-насильственной направленностью. Это лица, ориентированные на поведение, угрожающее жизни, здоровью и достоинству других граждан. Такой поведенческий стереотип - результат глубокой деформации их личности. В числе осужденных за рассматриваемые преступления лица данного типа составляют 45-55%.</p>	<p>Ко второму типу насильственных преступников относятся лица, характеризующиеся в целом отрицательно, допускавшие и ранее различные правонарушения, но направленность, которых на совершение посягательств против личности явно не выражена. В общем числе осужденных за рассматриваемые преступления этих лиц около 20%.</p>	<p>К третьему типу следует отнести ситуационных, случайных преступников, которые до преступления были характеризованы положительно либо нейтрально, а само насильственное посягательство совершили впервые под воздействием неблагоприятной внешней ситуации. Среди осужденных такие лица составляют около 30%.</p>

Большинство лиц, совершивших насильственные преступления и хулиганские действия, - мужчины (90-93%).

Существуют различия в мотивации насильственных преступлений, совершаемых мужчинами и женщинами. У последних преобладают мотивы ревности, мести, зависти и т.п. Многие насильственные преступления совершаются женщинами на почве виктимного поведения потерпевшего.

Насильственные преступники и хулиганы в основном составляют контингент лица молодого и среднего возраста (до 40 лет). Наиболее высокая криминальная активность характерна для представителей возрастной группы 25-29 лет.

По образовательному уровню лица, виновные в совершении насильственных преступлений и хулиганства, распределяются следующим образом: 70% имеют среднее образование, 15% - среднее профессиональное, 2% - высшее. Одним из факторов насильственной преступности являются недостатки в деятельности правоохранительных органов. Это проявляется в открытии от учета заявлений и сообщений о преступлениях (прежде всего о преступлениях, по которым не установлена личность преступника), низкий уровень профилактической работы менее тяжких насильственных преступлений, как то истязаний, побоев, угрозы убийством, хулиганства, слабая профессиональная, в том числе психолого-педагогическая подготовленность работников милиции.

Для профилактики насилия в Казахстане существуют ряд социальных программ.

1. Любые социальные программы профилактики насилия в Казахстане должны строиться с учетом того, что ее состояние в первую очередь определяется очень высоким уровнем тревожности и неуверенности людей, их депрессивными психотравмирующими переживаниями как реакции на те изменения в жизни, которые субъективно воспринимаются в качестве весьма неблагоприятных. Насилие выступает средством защиты и утверждения, поэтому общество должно предлагать иные средства в достаточном объеме и разнообразии.

2. Первоочередной задачей представляется оказание комплексной помощи, в том числе при проведении инспекторских проверок, регионам, где наблюдается наихудшее положение с преступным насилием. Это предполагает создание специальных для них программ социальной и материальной поддержки, воспитательно-педагогических, психологических, организационных, правоохранительных и иных мероприятий.

3. К уже имеющимся социальным программам борьбы с отдельными видами преступности (например, с наркотиками и наркоманией) следует, прежде всего, добавить социальные программы предупреждения насилия в семье, в школе, среди несовершеннолетних в целом.

4. Необходима общегосударственная федеральная программа борьбы с насилием в обществе. Ее субъектами должны быть все органы законодательной и исполнительной власти, общественные и церковные организации, средства массовой информации и др.

Предупреждение насильственных преступлений основывается на общих положениях профилактики преступлений и включает меры как обще-социального, так и специально-криминологического характера. Обще-социальное предупреждение насильственных преступлений и хулиганства осуществляется в ходе социально-экономического строительства, в процессе развития общества. Уменьшение противоречий, диспропорций в обществе уже несет в себе профилактическую направленность. В свою очередь, специально-криминологическая профилактика насильственных

преступлений и хулиганства включает меры по устранению причин и условий, способствующих совершению преступлений данного вида, а также меры индивидуально-профилактического воздействия на конкретных лиц.

Успех в профилактике насильственных преступлений зависит от полноты их выявления и обеспечения неотвратимости наказания за совершение этих преступлений. Несоблюдение этих требований быстро приводит к повторному совершению лицами преступлений, вовлечению в преступления новых участников.

Литература:

1. Конституция РК
2. Уголовный кодекс Республики Казахстан.
3. Криминология / Под ред. А.И.Долговой. - М.: Норма, 2001.
4. Криминология / Под ред. А.И.Долговой. - М.: Норма, 2006.
5. Побегайло Э.Ф. Криминология: Учебник. - М.: Юрист, 1999.
6. Познышев С.В. Криминальная психология: Преступные типы. - Л.: Гос. изд., 1926.

ӘОЖ 341

ЖАСЫ КӘМЕЛЕТКЕ ТОЛМАҒАНДАРДЫҢ ҚЫЛМЫСТЫҚ ЖАУАПКЕРШІЛІГІ

Куккузова Э.И. - құқықтану кафедрасының аға оқытушысы, магистр, Х.Досмұхамедов атындағы Атырау мемлекеттік университеті

Бұл мақалада қарастырылатын тақырыптың маңыздылығы кәмелеттік жасқа толмағандардың арасында қылмыстың көбейіп кетуімен айқындалады. Жасөспірімдер арасындағы құқықбұзушылықтың өсу себептерін ашып көрсетуді, сондай-ақ құқықбұзушылықтың алдын алу және оларға жазалау шараларын қолдануды мақсат етіп қойған.

Негізгі сөздер: жасы кәмелетке толмағандар, құқықбұзушылық, қылмыс, санкция.

Адамзаттың сонау қалыптасу кезеңінен бастап-ақ құқықбұзушылықты тек қана жазаның көмегімен тоқтатудың мүмкін еместігі белгілі болған. Бас-көз жоқ жазалай беруден гөрі қылмысты ескерту ұтымды деген ұғым пайда болды. Қылмысты ескерту туралы идея көптеген ғасырлар бұрын ұсынылған. Мәселен, Платон заң шығарушыны қылмыскер болуға бет түзеген адамды қылмыстан жерітіндей жағдайға жеткізетін Заң шығаруға шақырды. Аристотель қылмысты ескерту – бұл бұзылған ойға қарсы келетін әдеттер мен талғамға қарсы күрес деп жорыды.

XVIII ғасырда Ш.-Л. Монтескье өзінен «Заңдар рухы туралы» трактатында жақсы заң шығарушы қылмыс үшін жаза. Одан гөрі қылмысты ескертуді, жазалаудан гөрі адамгершілікті нығайтуға көңіл бөледі деп жазған. Осы ережені Ч.Беккариа «Қылмыс және жаза» туралы еңбегінде кеңейтіп және нақтылай түскен. Осы шығармаларға түсіндірме бере келе, Вольтер, қылмысты ескерту нағыз юриспруденция деген тұжырым айтқан.

Өкінішке орай, 20-жылдардың бас кезінде елімізде бастау алған қылмыстылықты жалпы әлеуметтік ескерту мен қылмыстың алдын алуға бағытталған үрдіс тоқырап қалды. 30-жылдардан бастап болмай қалмайтындығы негізгі, негізгі болмаса да қылмысты ескертуде басты мақсат болсын деген қағида үстем болды. Сөйтіп, қылмысты ескерту мемлекеттің саясаты мен практикасының бір бөлігі болып қала берді. 60-жылдарда қылмысты ескерту онымен күрестің басты бағыты ретінде қарастырылды [1].

Қазіргі таңдағы аса маңызды мәселелердің ортасынан орын алатыны – бұл жасы кәмелетке толмағандардың құқықбұзушылығының сан алуан түрлі болуы және аса қауіпті қылмыстарды жасауы. Осындай әрекеттерге итермелейтін қандай себептер бар және оның алдын алу шаралары қандай, қандай жауапкершілік қарастырылған? Осы сұрақтарға жауап іздеп көрелік.

Кәмелетке толмағандар мен жастардың қылмысымен күресу - бұл қылмыстың ағымдағы себептері мен факторларымен және басқа да құбылыстарымен бірге болатын әлеуметтік саяси мәселе. Кәмелетке толмағандар қылмысы 1999 жылға дейін жете қарастырылмады. Бірақ, соңғы уақытта бұл ситуация жақсы жағына өзгерді. Мысалы, 2014 жылғы 3 шілдеде қабылданған жаңа қылмыстық кодексте «Кәмелетке толмағандардың қылмыстық жауаптылығына» байланысты арнайы бөлік енгізілген, сонымен бірге Қазақстан Республикасы Президентінің «Мемлекеттік жастар саясаты» бағдарламасы, 2010 жылы 29 сәуірде қабылданған «Құқық бұзушылық профилактикасы туралы» заң, содан кейін кәмелетке толмағандар құқық бұзушылығына байланысты кешенді бағдарлама өңделіп қолданылуда. Дейтұрғанмен, кәмелетке толмағандар мен жастар арасындағы қоғамға қарсы мінез-құлық, құқыққа қарсы әрекеттердің алдын алу ерекше мәнге ие, сондықтан кәмелетке толмағандардың қылмыстылығын ескертумен шұғылданатын арнайы мемлекеттік органның қызметін уақыт өткен сайын одан әрі тиімді ұйымдастыруды талап етуде. Біздің еліміздегі кәмелетке толмағандардың

жасаған құқыққа қарсы әрекеттеріне әкімшілік және басқа да алдын алу шаралары құқық қорғау органдарына, қоғамдық бірлестіктерге, кәмелетке толмағандардың ісі бойынша және олардың құқықтарын қорғайтын құзырлы органдарға жүктелген. Аталған органдар өздеріне жүктелген қызметтерін тиесілі деңгейде атқарып отырғандырымен, кәмелетке толмағандар мен жастар арасындағы құқық бұзушылық деңгейін төмендете алмай отыр [2].

Қылмыстық жауапкершілікті анықтаудың құқықтық нысандары дегеніміз – қылмыстық жауапкершілікті белгілеудің және жеке-даралаудың заңдық тәсілі.

Кәмелетке толмағандар қылмысының алдын алуды қамтамасыз ету және оның тиімділігін көтеру үшін мыналар қажет:

а) кәмелетке толмағандарды қылмысқа итермелейтін барлық қоғамға қауіпті іс-әрекеттері толықтай заңмен қамтылуы керек;

б) әртүрлі қылмыстардың қылмысқа итермелейтін арандататын, кәмелетке толмағандарды тәрбиелеу мүддесін бұзатын ықпалдардың қоғамға қауіптілік деңгейі заңды дұрыс анықталуы керек.

Кәмелетке толмағандарды қылмыстық немесе басқалай қоғамға қайшы әрекеттерге тартқаны үшін ересектердің жауапкершілігі қарастырылған қылмыстық-құқықтық нормалар жасөспірімдерді теріс ықпалдан қорғауда маңызды рөл атқарады. Кәмелетке толмағандарды тәрбиелеу ісіне аса қауіптілік тудыратын жағдайға қылмыс немесе қоғамға қайшы басқадай әрекеттер жасауға қасақана тартуды жатқызамыз.

Кәмелетке толмаған қыздарды ересек адамдардың қылмыс жасауға тартуының қоғам үшін қауіптілігі құқық бұзушылық шеңберінің ұлғайғандығында ғана емес, ондай әрекеттердің психикасы қатаймаған қыздарға бұзылатындай ықпал етуінде, олардың қалыпты рухани-өнегелік дамуын бұзуында.

Кәмелетке толмағанды тарту оның психикасын бұзып, өзінше қылмыс жасауға итермелейтін қоғамға қайшы әрекеттердің толық тізбесін заңда көрсету мүмкін емес. Сондықтан да, біздің пікірімізше, 2014 жылы қабылданған жаңа Қылмыстық кодекстің «Отбасына және кәмелетке толмағандарға қарсы қылмыстық құқық бұзушылықтар» деп аталатын 2-тарауының 132-бабына сәйкес кәмелетке толмаған адамды қылмыстық құқық бұзушылықтар жасауға тарту қарастырылған. Ондай былай делінген: он сегіз жасқа толған адамның кәмелетке толмаған адамды қылмыстық құқық бұзушылықтар жасауға тартуы қылмыстық жауаптылыққа әкеп соқтырады.

Кәмелетке толмағандар жасаған қылмысқа ересек адамдардың қатысуы өзінің қоғамға қауіптілік дәрежесі жағынан қылмыстық кодекстің 132-133-баптарында көзделген қылмыстарға жақын келеді. Бұл жерде әңгіме кәмелетке толмағандардың ынтасы бойынша жасалған қылмыстарға қатысу жайында болып отыр. Мұндағы теріс ықпалдың мәні сонда – ересек кісі өзінің қатысуымен заңмен қорғалатын мүдделерге кәмелетке толмағанның теріс көзқарасын орнықтырады, оны тәрбиелеу жөніндегі өзінің қоғамдық борышын бұзады. Ересектермен бірлесіп қылмыс жасағанда кәмелетке толмаған үлкен тәжірибе алады. Ересектердің мұндай әрекеттері жастардың қалыпты дамуына елеулі зиян келтіреді, олар қылмыстық жолға түседі. Бұрынғы және қазіргі жаңа қылмыстық кодексте кәмелетке толмағандармен қылмысқа бірге қатысқаны үшін ересектердің жауапкершілігін арттыратын ешқандай құқықтық нормалар жоқ.

Нарықтық қатынастарға байланысты орын алған жұмыссыздық, көптеген қала мен ауыл тұрғындарының өмір сүру дәрежесінің төмендеуі біршама келеңсіз құбылыстармен байланысып жатыр. Осының ерекше белгісі – қоғамдық және құқықтық тәртіпті бұзу және оның ең қауіпті түрі – қылмыстылық болып табылады.

Қазақстан Республикасының демократиялық, зайырлы, құқықтық мемлекет ретінде қалыптасуы, әлеуметтік-экономикалық өзгерістер, сот жүйесін реформалау жағдайында қылмыстың өсуіне байланысты оның әркім түрлерімен күресті күшейту қажет және жасөспірімдер қылмысымен күрес қылмыспен күрестің маңызды құрамдас бөлігі болып табылады.

Қазақстанда қазіргі уақытта бұл мәселеге ерекше назар аударылып отыр, жасөспірімдер қылмыстылығына талдау жүргізіледі, олардың құқыққа қарсы мінез-құлықтарының себептері анықталады, олардың алдын алу шаралары жасалады.

Статистика жөніндегі Мемлекеттік комитет мәліметтеріне сәйкес, Қазақстан Республикасында 1998 жылдың қаңтарына қарай 10 жастан 14-ке дейінгі жасөспірімдер саны 1 млн 632,5 мыңды құрады. 15 жастан 30-ға дейінгілер саны 4 млн 187 мың 830 адам немесе тұрғын халықтың жалпы санының 26,8%-ы. Республикада соңғы уақытта жүргізілген жастар мәселесі бойынша әлеуметтік зерттеулердің көрсетуінше, жастардың белсенді еңбек және қоғамдық өмірге араласуы мүмкін, ал бұл еңбекке қабілетті халықтың 40%-ға жуығы, қажетті әлеуметтік, ұйымдастырушылық, құқықтық шарттар әлі қалыптаспаған.

Қылмыс пен өзге де құқық бұзушылықтар осы мезгілде мемлекетте қалыптасқан қоғамдық қатынастармен себепті түрде байланысты екендігі белгілі, сондықтан да елде жүргізіліп жатқан экономикалық реформалар жастардың әлеуметтік жағдайына әлі елеулі оң ықпал ете қоймағандықтан да, сәйкесінше қылмыстың өсуі белең алуда.

Оңтүстік Қазақстан облысында әртүрлі әкімшілік құқық бұзушылықтар үшін 1998 жылы 3675 жасөспірім ұсталған. Әрбір 26-қылмысты солар жасайды. Жеке-профилактикалық есепте 917 жасөспірім, 1326 ата-ана немесе олардың орнындағы тұлғалар, қоғамға қарсы бағыттағы 154 топ тұр. Соңғы уақытта кәмелетке толмағандардың ауыр қылмыстар: қасақана кісі өлтіру, зорлау, ауыр дене жарақаттары, тонау және т.б. жасауы көбеюде.

Кәмелетке толмағандардың қылмыстарына қарсы күресуде қылмыстық-құқықтық шаралар негізгі болып табылмайды. Кәмелетке толмағандардың қылмысының өсуіне қоғамның қарқынды түрде әлеуметтік бөлінуі, халықтың басым көпшілігінің өмір сүру деңгейінің күрт төмен түсіп кетуі, отбасылық қатынастардың өзгеруі, жасөспірімдерге деген қатыгездіктің жоғарылауы жағдайында болып жатқанын ескермеуге болмайды. Осындай жағдайда маңыздылығы бойынша бірінші орындарда әлеуметтік, экономикалық және тәрбиелік алдын алу шаралары болуы жалпыға ақиқат заңдылық. Дегенмен, қылмыс жасалған жағдайда, кәмелетке толмағанды қылмыстық жауапкершілікке тарту мәселесі туындайды.

Бұл мәселелер 1998 жылы күшіне енген Қазақстан Республикасының Қылмыстық кодексінің құрамына «кәмелетке толмағандардың қылмыстық жауапкершілігі» атты бөлімді кіргізу арқылы шешілген. Бұл бөлім нормаларының мазмұны Қылмыстық кодекстің Жалпы бөлімнің ережелерінен өзгешелеу құрастырылған, ерекшелену себебі, олардың қылмыс субъектісінің жас ерекшелігімен ғана түсіндіріледі және олар жауапкершілік пен жазаны жеңілдетуге бағытталған.

Кәмелетке толмағандардың қылмыстық жауапкершілігі туралы бөлімнің 78 - бабы анықтағандай, кәмелетке толмағандар деп қылмыс жасаған кезге қарай жасы он төртке толған, бірақ он сегізге толмаған адамдар деп танылады. Кәмелетке толмағандардың қылмыстары жөнінде істерде қараған кезде сот кәмелетке толмағанның жасын нақты анықтауға бағытталған шаралар қабылдауға міндетті. Қазақстан Республикасының Жоғарғы Сотының «Кәмелетке толмағандардың қылмыстары жөніндегі істер мен оларды қылмыстық және өзге қоғамға қарсы іс-әрекеттер жасауға тарту бойынша заңнаманы қолдану тәжірибесі туралы» 2002 жылдың 11 сәуіріндегі нормативті қаулысында, еліміздің соттары, анықтау және тергеу органдары жетекшілікке алатын ережелер белгіленеді.

Кәмелетке толмағандар туралы дербес бөлімнің Қазақстан заңдылығында пайда болуы бірінші рет Қазақ ССР Қылмыстық кодексінде кәмелетке толмағандардың қылмыстық жауапкершілігіне көзқарас жеткілікті түрде ізгілік тұрғыда болса да, осы тақырып бойынша нормалар Жалпы бөлімнің әр түрлі баптарында шашырап жүйеленбеген еді. Сол себепті қылмыстық заңда кәмелетке толмағандарға арналған арнайы бөлімнің пайда болуы бұл еліміздің қылмыстық заңының жоғары даму деңгейін көрсетіп отыр.

Қазақстан Республикасының Бас прокуратурасының Құқықтық статистика және арнайы есепке алу жөніндегі комитетінің ұсынған мәліметтеріне сүйенсек, 2013 жылдың 6 айында 48833 қылмыс жасалса, соның ішінде 5,6% -ын жасы кәмелетке толмағандармен жасалған қылмыстар құрайды. Қазақстанның көптеген облыстарында жасы кәмелетке толмағандардың қылмысы төмендегені көрінсе, ал Астана қ., Атырау облысы, Оңтүстік Қазақстан облысы, Жамбыл облыстарында бірқалыпты орында тұр. Керісінше, Алматы облысында – бұл қылмыс артып отыр [3].

Кез келген өркениетті мемлекет өскелең ұрпақтың денсаулығын сақтау мен күшейтуді ерекше қамқорлыққа алады. Соның ішінде, кәмелетке толмағандар арасында кездесетін қылмыс секілді теріс құбылыстарға қарсы күрестің маңызы зор.

Кәмелетке толмағандар жасайтын қылмыстар қатары артуына орай жоғарыдағы мәселенің мәні күшейе түседі.

Кәмелетке толмағандар арасындағы қылмыстың ерекшелігі оны дербес нысан есебінде қарастыруға мәжбүр етеді.

Қылмыс жасау жолына түскен өрімдей балалар, ересектер қылмысының негізін қалайды. Кәмелетке толмаған қылмыскердің бірқатар ерекшеліктері бар, атап айтқанда, олардың психологиясына тән ашушаңдық, ересектерге еліктегіштігі, қақтығыс жағдайларға бейімділігі. Сондай-ақ, жұмыс істемейтін, оқудан тыс қалған, бос уақыты мол кәмелетке толмағандардың көпшілігі қылмыс әлеміне жақын тұратынын атап айту қажет.

Тәжірибе жауапкершілікке тартылған кәмелетке толмағандардың негізгі бөлігі әлеуметтік жағдайы төмен, тұрмысы қолайсыз отбасында, ата-анасының біреуімен ғана тұратын жасөспірімдер екенін көрсетті.

Өркениет тарихының барлық кезеңінде кәмелетке толмағандар қоғамның ең жанды да нәзік мәселесі болып қалуда. Қажеттіліктерін заңды жолмен өтеу мүмкіндігі жоқ жасөспірімдер өз күштері мен мүмкіндіктері шамасында «ақша жасауға» кірісіп, негізінен меншік иесіне қарсы қылмыс жасау жолымен пайда тапқысы келеді.

Кәмелетке толмағандармен жасалатын қылмыстардың негізгі себептері:

- жасөспірімдер тәрбиеленіп отырған отбасылардың әлеуметтік жағдайы мен құқықтық мәдениетінің төмендігі;
- кәмелетке толмағандардың түрлі себептермен оқудан тыс қалуы;
- кәмелетке толмағандардың бос уақыты, тұрмыстық және еңбек жағдайы дұрыс ұйымдастырылмауы;

– қылмыстың алдын алу бойынша әлеуметтік педагогтар мен мектеп инспекторлары рөлінің төмендігі;

– жасөспірімдердің оқуды мерзімінен бұрын тастап кетуі.

Кәмелетке толмағандар жасайтын қылмыстың алдын алу үшін ата-аналар және білім беру қызметкерлері жасөспірімдердің тұлғалық дамуына қолайлы жағдай жасауы қажет. Ол – оң эмоционалды ықпал, материалдық игілік және дербес те сенімді қарым-қатынас, пән мұғалімдері өткізетін қосымша дәрістер. Жасөспірімдердің бойындағы қуатын игілікті арнаға бұру үшін спорттық және техникалық сабақтар үлесін көбейтіп, қоғамдық іс-шараларға тартудың мәні зор. Олардың өз күштеріне деген сенімділіктерін нығайту үшін «табысқа жету» салдарын дамытып, зиянды әдеттердің алдын алу және теріс қылықтарымен қатар араласатын ортасын қатаң бақылауда ұстау жақсы нәтиже береді [4].

Осыған байланысты, Қазақстан Республикасында ювеналды әділет жүйесін дамытудың өзектілігі жоғары тұр. Ол қылмыстық құқық жүйесінде жасөспірімдермен жұмыстың әдістерін өзгерту қажеттілігін, қылмыстық және азаматтық үдеріс аясында кәмелетке толмағандардың құқықтары мен заңды мүдделерін нақты жағдайда барынша сақтауды айқындайды. Балалардың құқықтарын және заңды мүдделерін қорғауға қатысты мәселелерге 2009-2011 жылдары Қазақстан Республикасында Ювеналды әділет жүйесін дамыту қағидасын және 2010-2011 жылдары Қазақстан Республикасында құқықтық саясат қағидаларын жүргізу жұмыстары арналған.

Атырауда 2012 жылдан бастап кәмелетке толмағандардың істері бойынша мамандандырылған сот немесе ювеналдық сот өз жұмысын бастады. Бұл жерде тараптардың бірі кәмелетке толмаған тұлға боп табылатын әкімшілік, азаматтық және қылмыстық істер қаралатын болады.

Атырау кәмелетке толмағандардың істері жөніндегі мамандандырылған ауданаралық сот төрайымы Балтуған Файзуллина түсіндіріп өткендей, Ювеналдық (*ювеналдық – балиғатқа толмаған, жеткіншек*) соттың қарауына жеңіл, орташа және ауыр санаттағы қылмыстар жасады деп айыпталған кәмелетке толмағандардың және кәмелетке толмағандарға қарсы қылмыс жасаған тұлғаларды айыптауға қатысты қылмыстық істері жатады. Сондай-ақ, мамандандырылған соттың құзырына кәмелетке толмағандардың құқық бұзушылықтары – қоғамдық орындарда мас күйде болуы, есірткі заттарын қолдануы, заңды өкілдердің қатысынсыз ойын-сауық орындарында сағат 22-ден кейін болуы және т.б. туралы әкімшілік істер кіреді. Ювеналдық сот өздерінің ата-аналық құқықтарын лайықты орындамайтын ықпалсыз ата-аналардың істерін де, сондай-ақ, баланың бостандығы мен құқығын сақтауға, атап айтқанда, кәмелетке толмағандардың ата-аналары ажырасқаннан кейін тұрғылықты жерін анықтау, ата-аналарының құқықтарын айыру мен қалпына келтіру, асырап алу туралы және т.б. даулар бойынша азаматтық істерді қарайды.

Кәмелетке толмағандар жасайтын қылмыстардың арасында ауыр қылмыстардың және пайдакүнемдік, зорлықпен ұштасқан қылмыстардың саны басым. Сондай-ақ, осы қылмыстарда тағылықтың, қатыгездіктің орын алуы сирек емес. Қылмыстардың басым көпшілігі ортақ қатысу нысанында, әсіресе топпен жасалады, бұл құбылыс та жасөспірімдердің психологиясына тән және әрбір үшінші қылмысты кәмелетке толмағандар ересектермен бірігіп жасайды.

Әрине, қоғамдағы қылмыстың «жасаруына» соңғы кездері әлеуметтік жетімдіктің қанатын кеңге жаюы да ықпал етуде. Өйткені арақтың кесірінен шаңырағы құлаған жандардың балалары далада қалып, қаңғыбас, қайыршы, ұры-қарылардың қатарын толықтыруда. Сонымен қатар, компьютерлік клубтарда компьютерлік ойындарға беріліп ойнау, осы ойындарға тәуекел болуы да жасы кәмелетке толмағандардың ағзасын улап, ашулану және қоршаған ортасын сыйламау секілді жаман қасиеттерге душар болуына әкеп соғады. Бұлардың барлығы құқықбұзушылыққа итермелейтін себептердің бірі болып табылады.

Ал ондағы ойындарға есі кеткен бала сабақтан қалғанымен қоймай, үйіндегі әке-шешесімен, өз мұғалімдерімен жанжалдасуға дайын тұрады. Қандай жолмен болсын компьютер клубына баруы үшін әке-шешелерінен ақша ұрлайды. Онсыз да психикасы тұрақсыз балалар аса қатыгездікпен кісі өлтіру, тау болып үйілген мәйіттер, ұйып қалған қарақошқыл қандары бар ойындарды бірнеше рет ойнаған соң, олардың неліктен ызақор, қатыгез және күйзеліске бейім болатынын жорамалдау қиын емес. Яғни компьютерлік тәуелділіктің алкогольдік, нашақорлық тәуелділіктен ешқандай айырмасы жоқ [5].

Мысалы, 2012 жылдың 27 қарашасында Жаңақорған кентінде 33 жастағы А.Мусатаевтың басынан ауыр соққысы және жыныстық қатынастағы зорлық белгілері бар мәйіті табылып, сол күні Жаңақорған аудандық ішкі істер бөлімімен Қылмыстық Кодекстің 103-бабының 3-бөлігі және 121-бабының 2-бөлігінің «а» тармағымен қылмыстық іс қозғалған.

Осы қылмысқа қатысы бар кент тұрғындары, марқұммен оқиға күні бірге болған оның таныстары 19 жасар В.Мелихов пен 14 жасар мектеп оқушысы А.Рашид анықталып, соттың үкімімен тиісінше 6 жыл және 5 жылға бас бостандықтарынан айыруға сотты болған.

Мұндай жағдайлардың орын алуына облыстық ішкі істер органдарымен Қазақстан Республикасы заңдарымен көзделген тиісті шаралардың атқарылмауы өз әсерін тигізген. Нақты айтқанда, құқық бұзушылықтың алдын алудың жүйелі түрде профилактикалық шаралардың қолданылмауы, бақылаудың өз деңгейінде жүзеге асырылмауы, құқық бұзушылық пен қылмысқа

итермелейтін себептер мен жағдайларды жою жөніндегі шаралардың қолданылмауы, уәкілетті мемлекеттік органдармен өзара тығыз байланыстың орнатпауы, сотты болған кәмелетке толмағандардың өмір салтын және мінез-құлқын бақылауды қамтамасыз етпеу сияқты және басқа да кемшіліктерге жол берілген.

Сонымен қатар, облыс аумағында жергілікті әкімдіктер жанындағы кәмелетке толмағандардың ісі және олардың құқықтарын қорғау жөніндегі комиссиялардың қызметі өз деңгейінде ұйымдастырылмай, балалардың құқығын қорғау бағытындағы жұмыстары формальді түрде өткізу деректері орын алған.

Сонымен бірге, қолына шөлмек ұстап батыр болу сынды, жағымсыз кейіп, қазіргі балалардың санасына кіріп кеткендей.

Оған дәлел, 2012 жылы кәмелетке толмағандармен әр-бір он төртінші қылмысты алкогольдік ішімдік ішіп мас күйінде жасаса, 55 жасөспірім спирттік ішімдік ішіп, қоғамдық орындарда жүргендері үшін әкімшілік жауапкершіліктерге тартылған.

Білім беру органдарының қызметкерлері тарапынан кәмелетке толмағандар арасындағы құқық бұзушылықтардың алдын алудың орнына, керісінше өздері қылмыс жасап қоғамда теріс көзқарас қалыптастырған.

Нақтыласақ, Сырдария ауданы, Н.Илиясов ауылының тұрғыны, орта мектеп мұғалімі Ж.М. адамдар тобымен сөз байласып 31.10.2012 жылы осы ауылдың тұрғыны Н.Е. малын ұрлап, Қазақстан Республикасы Қылмыстық кодексінің 175-бабының 2-бөлігінің «а» тармағымен қылмыс жасаған [6].

Статистикаға сүйенсек заң бұзып, қылмыс жасаушы кәмелетке толмаған жасөспірімдердің көбі толық отбасында тәрбиеленбегендер, олардың ішінде 29% әкесіз тәрбиеленгендер, ал ата-анасының екеуі де қызметте болып, тәрбиеге уақыт болмауы 8% құрайды. Осындай жағдайлардың әсерінен қадағалаусыз қалған жасөспірімдер әртүрлі психологиялық табыссыз факторлардың туындауына, одан әрі құқықбұзушылық әрекеттерге, содан барып қылмыс жасауға орын береді. Кәмелетке толмағандардың қылмыстылығының 90% осы қадағалаудың болмауының салдарынан екенін атай кеткен жөн. Кәмелетке толмағандар мен жасөспірімдердің қылмыс жасаудағы бірден бір кең таралған себептерінің бірі алкогольдік және есірткі заттарды қолдану, сонымен қатар жүйкеге әсер ететін заттарды көп қолдану болып келеді. Алкогольдік және есірткі заттарды қолданудың бірден бір себебі ретінде қызығушылық - 52,3 % көрсетеді, өзінің рахат сезімі үшін-19,2%, достарынан қалмау - 10 %. Ал қалған бөлігі депрессия жағдайында бір нәрсені ұмыту, бір нәрсемен айналысу болып табылады. Қазақстан Республикасында кәмелетке толмағандардың есірткі заттарды қабылдау мен оларды тарату мәселесі өрбіп тұр. Аталғандардың барлығы ауқымы кең проблема, қоғамдағы кемшілік болғандықтан шешуін әріден әріден алып, мемлекеттік деңгейде қарастыруды қажет етеді. Себебі, бір адам - отбасының мүшесі, отбасы мемлекетті құраушы бөлшегінің бірі болмақ. Кәмелетке толмағандардың жалпы құқықтық мәртебесі - қоғамның тең құқықты мүшесі ретінде әрбір адамның иеленетін құқықтары, міндеттері мен заңды мүдделерінің жиынтығы болып табылады.

Қазақстан Республикасы Қылмыстық Кодексінің 15-бабына сәйкес, қылмыстық құқық бұзушылық жасаған уақытта он алты жасқа толған есі дұрыс жеке тұлға қылмыстық жауаптылыққа тартылады. Бірақ, кейбір қылмыстар үшін қылмыс жасы – 14 жастан басталады. Яғни 14 жастан бастап ақ қылмыстық жауаптылық көзделгені қылмыстық кодексте тайға таңба басқандай етіп көрсетілген. Кәмелетке толмағандарға қолданылатын жаза түрлерін атап өтетін болсақ, олар белгілі бір қызмет түрімен айналысу құқығынан айыру; айыппұл; түзеу жұмыстары, қоғамдық жұмыстарға тарту; бас бостандығын шектеу, бас бостандығынан айыру.

Кәмелетке толмағандар мен жастар арасындағы қылмыстың жалпы алдын алудағы отбасына бағытталған шаралары бірінші кезекте ата-аналардың тәрбие берудегі ежелден қалыптасқан, күрделі де жауапты тәсілдерді игеруге бағытталып, балаларға қатысты өздерінің міндеттерін орындауды бақылауға тиімді әсер етуі тиіс деп ойлаймын.

Қазіргі таңда ата-ананың бала тәрбиесіне толық қатыса алмауының себептері ретінде атап өтуге болады: нарықтық экономика кезеңіндегі әлемдік дағдарысты бастан кешудегі отбасылардың әлеуметтік-тұрмыстық жағдайларының қыспаққа түсіп, тұрмыстық әл-ауқатының төмендеуі, баланың толық отбасында тәрбиелене алмауы, отбасылық рухани құндылықтардың жетіспеуі, отбасындағы келіспеушілік, жанжал, отбасы мүшелерінің өздеріне тиесілі рөлдерін қажетті деңгейде орындай алмауы, балалар қараусыздығы мен бақылаусыздығы және т.б.

Әлеуметтік саясатты жүзеге асыру кезінде ата-аналардың балаға дұрыс тәрбие беретіндей жағдай жасап, бала тәрбиелеудегі жауаптылығын арттырып, құқықтық және әлеуметтік тұрғыдан сауаттандырып, сауықтырған дұрыс. Тұрмысы төмен отбасыларға әлеуметтік көмек, ана мен баланы қолдау, ең бастысы отбасындағы қылмыстық құқық бұзушылық мінез-құлқты алдын ала анықтауға баса назар аудару. Ата-аналарға қоғамдағы отбасы институтының бала тәрбиесіндегі рөлінің ерекшелігін сезіндіру, оны насихаттау. Ол үшін балаға қоршаған ортасы, мектеп, оқу орнының алдында негізгі тәрбие беруші ата - ананың бала тәрбиелеудегі, білім беру мен басқа да қажеттіліктерді өтеу міндетін атқаруда жауапкершілік жүктеу, қоғаммен қабылданған нормаларды орындауға үгіттеу, үндеу, тіпті болмаса мәжбүрлеу шараларын қарастыру. Тағы бір шарасы ретінде кәмелетке толмағандарға қатысты жауаптылықтың бір жүйеге келтірілмеуін атар едім.

Жастар арасындағы қылмыстың алдын алу мемлекеттің басты міндеттерінің бірі болып табылады. Жасөспірімдердің және жастардың қылмысы туралы мәселе құқық қорғау жүйесінің ғана емес, сонымен қатар басқа да мемлекеттік ұйымдардың және азаматтық қоғам институттарының үнемі қадағалауын талап ететін басты мәселенің бірі.

Осы жерде айта кететінім Жаңа қылмыстық кодекстің 6 – бөлігінің Кәмелетке толмағандардың қылмыстық жауаптылығы деп аталуы, сонымен қатар 80-бапта кәмелетке толмағандар деп қылмыстық құқық бұзушылық жасаған уақытқа қарай жасы 14-ке толған, бірақ 18-ге толмаған адамдар танылады деп түсініктеме беруі бекер емес. Себебі, сотталушылар қатарында кәмелеттік жасқа толмағандардың көбеюі біздің қоғамды алаңдатпауы мүмкін емес.

Алайда, Қылмыстық кодекстің 15-бабының 2-тармағында көрсетілген адам өлтіргені, қасақана денсаулыққа ауыр зиян келтіру, ауырлататын мән-жайларда денсаулыққа қасақана орташа ауырлықта зиян келтіру, зорлау, жыныстық сипаттағы зорлық әрекеттері, адамды ұрлау, ұрлық, тонау, қарақшылық, қорқытып алу және өзге қылмыс жасағаны үшін тұлғалар 14 жастан бастап қылмыстық жауапкершілікке тартылады.

Сот тәжірибесі көрсеткендей, кәмелетке толмағандар көбінесе ұрлық, тонау секілді қылмыстар жасайды. Соңғы кезде аталған қылмыстар ішінде ұялы телефондарды ұрлау жиі орын алуда. Мұндай қылмыстық істер бойынша жәбірленушілер құқық бұзушылардан жасы кіші, әлсіздеу, кәмелеттік жасқа толмағандар болып табылатындығын білеміз.

Әдебиеттер:

1. Алауханов Е., Ажиметова З. Кәмелетке толмағандардың зорлық істеу арқылы жасаған қылмыстылығы. – Алматы, 2008.
2. Мусағалиева А.Ж. Кәмелетке толмаған балалар арасындағы қылмыстың алдын алудың кейбір мәселелері. – Астана, 2014ж.
3. Қазақстан Республикасының Бас прокуратурасының Құқықтық статистика және арнайы есепке алу жөніндегі комитетінің ұсынған мәліметтері. [Электрондық ресурс]. – 2014. www.pravstat.prokuror.kz (10.01.2015ж.).
4. Марзалинова Г. Абай аудандық сотының судьясы. Жас өспірімдер қылмысы және оның себептері. [Электрондық ресурс]. – 2014. <http://ortalyk-kaz.kz> (12.01.2015ж.).
5. Сухомлинова Т. Ювеналдық сот жұмысын бастайды. //Ақ жайық. 18 сәуір 2012ж.
6. Алқа мәжілісінде кәмелетке толмағандардың ісі қаралды. [Электрондық ресурс]. – 2015. <http://kzl.prokuror.kz>

УДК 340.142

СОТТЫҚ ПРЕЦЕДЕНТ: ҒЫЛЫМИ ЖАҒДАЙЫ ЖӘНЕ ОНЫҢ «ҚАРАПАЙЫМ» СОТТЫҚ ШЕШІМДЕРДЕН ЕРЕКШЕЛІГІ

Мукашева Г.Қ. - мемлекет және құқық теориясы мен тарихы кафедрасының, аға оқытушысы, А.Байтұрсынов атындағы Қостанай мемлекеттік университеті

Бұл мақалада автор әр түрлі отбасындағы соттық прецеденттің құқықтың қайнар көзіндегі орны мен ролін көрсете отырып, оның ерекшелігін сипаттап берген.

Негізгі ұғымдар: заң, конституция, соттық прецедент, англосаксондық, континентальдық, құқықтың қайнар көзі, құқықтар, бостандықтар.

Соттық прецедент англия құқығының басты қайнар көзі болып табылады. Кең мағынада соттық прецедент – белгілі бір нақты іске байланысты соттың шешімі, яғни сол шешім мысал ретінде немесе үлгі ретінде басқа судьяларға шешім шығаруға көмек ретінде қолданылады. Соттық прецеденттің кең мағынада түсінуін Брактонның принципіне ұқсатуға болады – ұқсас істер ұқсас үлгіде шешілуі тиіс. «Егер де бір жаңалық және ерекшелік пайда болса, бірақ ол бұрындары болған істерге ұқсас болса, онда істі *similibus ad similia* (ұқсас істерді ұқсас үлгіде шешу) принципі бойынша шешіндер» - деп Генри Брактон XIII ғасырда жазған болатын.

Кең мағыналығымен соттық прецедентке:

- 1) іске байланысты фактілерді зерттеу, оның ішінде ең маңыздыларын белгілеу.
- 2) Істің дәлелдеу пайдасына қарай шешімдер шығару, оған қойылған сұрақтардың шешімін енгізу;

3) сотқа қатысушылардың қызығушылықтарына тиетін соттың шешімі.

Басқа жағынан, заңдық күші жағынан соттық прецедентті бірлік ретінде қарастыруға болады, соттың шешімі заңды міндетті бөлігінен, яғни оның ішіне судьяның іс бойынша шешімге негіз болатын құқықтық позициясы.

Тар мағынада соттық прецедент жоғарғы англия сотының заңдық шешімінің міндетті бөлігі - *ratio decidendi*, оның ішіне әртүрлі құқықтық нормалар кіреді, соттармен тікелей немесе жанама қаралатын шешімдердің бөлігі.

Соттық прецедент әр ғалыммен әр түрлі қарастырылады.

Соған қарамастан, кеңес ғалымдарының көпшілігі оны тар және кең мағынада қолдануға қарсы емес.

Үлкен заңдық сөздікте соттық прецедентке мынадай анықтама берілген: «белгілі бір нақты іске байланысты соттың шешімі, яғни сол шешім мысал ретінде немесе үлгі ретінде басқа судьяларға шешім шығаруға көмек ретінде қолданылады».

Революцияға дейінгі кеңестік ғалымдар соттық прецедентті негізінен тек кең мағынада қарастырған.

Г.Ф. Шершеневич соттық прецедентті былай түсінеді: «Соттық прецедент ол соттың болашақта сондай істерді шешуге ереже ретінде қолданылатын шешімі». Оның ойынша егер заң мен әдет ғұрып қолданылмайтын жағдай болғанда осы соттық прецедент пайда болады деген. [1, 756]

Басқа ресейдің құқықтанушы ғалымы Е.Н. Трубецкой соттық прецедентті жеке бір казустың шешімі басқа барлық бірдей жағдайларда ортақ құқықтық норма ретінде қолданылады деген.

Е.Н. Трубецкой соттық прецедентті ежелгі құқықтың қайнар көзі ретінде қарастырған, себебі Англиядағы құлдық соттық прецеденттің әсерінен жойылған болатын, Англияда мемлекеттің жоғарғы органдары және конституциялық процедуралар прецеденттің негізінде құрылғандықтан мемлекеттік билік органдарының әрекет ету сферасынан олардың әрекет ету сферасы кең. Зерттеуші әдет ғұрып прецедентке әкеліп соғады деп әдет ғұрып пен прецедентті бір деңгейге қояды. [2, 656]

Ресейдің құқық тарихшысы Ф.В. Тарановский «Энциклопедия құқығында»: «Егер ең бірінші соттың шешімі не заңдық дәстүрмен қарастырылмаса, не заңмен қарастырылмаса, онда ол соттық прецедент деген мағына алады. Прецедент жай құқықтық және заңдық нормаларды қарастырғанда да әрекет етеді, сондықтан оны дербес және субсидиарлы құқықтың қайнар көзі деп айтуға болады»

П.А. Гук кандидаттық диссертациясында келесі анықтама берген: «Соттық прецедент – бұл болашақта ұқсас істерді шешуге міндетті ереже ретінде қолданатын, белгілі бір заңдық шекте шығарылған соттың шешімі» - деп анықтама берген. [3]

А.Б. Венгеров соттық прецедент – өзінше міндетті күші бар соттардың жеке істердің жеке шешімдерінің соттық дәстүрі. [4, 5016]

М.Н. Марченко соттық прецедент деп жоғарғы соттардың құқықшығармашылық әрекеттері арқылы ортақ «құқықтық жағыдайды» түсіндіреді. [5, 3026]

Соттық прецедент – бұл келесі соттардың шешімдеріне «үлгі» ретінде қолданылатын және сол арқылы құқықтық нормаларын бекітетін соттардың шешімі.

Ал келесі автор соттық прецедентті тар мағына түсіндіреді: «Соттық прецеденттің негізі соттың нақты істі шешудегі нормативтік жағдаятты жеткізуінде. Сот үшін міндетті болып шешім және үкім шығару ғана емес, тек қана істің «сердцевина», төрешінің құқықтық жағы, шешім шығарған жайдайда негіз болып табылады». Бұл англосаксондық құқықтық жүйедегі мамандар деп атайды, «*ratio decidendi*». Прецеденттен заң нормалары да ақырын жинақталуы мүмкін».

Н.А.Подольская соттық прецеденттің келесі мағынасын түсіндіреді: «соттық прецедент – бұл соттың жоғары инстанциясы бойынша белгілі бір нақты істің бірінші апелляциялық немесе кассациялық саты немесе нормативтік талқылаудағы құқықтық нормалардың барысында периодтық басылымда жарияланған шешімі, тек қана қолданбалы құқықтың акті емес, және де соттың қолданудағы міндетті құқықтық норманың мазмұны сияқты, юрисдикциямен тең және төменгі құқықтық сотпен сәйкес келеді.

Бұл берілген анықтаманың негізінде Н.А.Подольская соттық прецеденттің келесі қасиеттерін белгілейді:

1. Судья прецеденттегі құқықтық кемшілікті анықтайды.
2. Шешім қабылдау беделі жоғары соттық инстанция жүзеге асады.
3. Прецедент жалғыз шешім ретінде, сондай ақ сериялық шешім ретінде болуы мүмкін.
4. Прецедент фактының сұрақтарының жауаптарын емес, құқықтық сұрақтардың жауаптарын қамтиды.
5. Құқықтық норма немесе құқықтық негізі *ratio decidendi* соттық шешім болып табылады және прецедент тар мағыналы сөзді құрайды;
6. Прецеденттер соттық есептерде жарияланып отырады;
7. Шешімнің міндеті (*stare decisis*) қатал соттық иерархиямен құпталады;
8. Прецедент, ортақ ережеге сай, ретроспективтік және перспективтік уақыттың әрекетіне ие;
9. Прецедент заңмен тең жоғары күшке ие;
10. Прецедент анықтамасы – прецеденттің ерекше түрі, себебі бұл құқықтық нормаға жаңалық еңгізеді, және құқықтық жүйедегі бос болдырмайды. Келтірілген қорытындыларға тоқталмай—ақ, сот прецеденттерінің қарапайым сот шешімін шығарғандағы қағидаларына көңіл аудартқым келеді. [6, 976]

1. Сот прецеденті процесске қатысушыларға ғана міндетті емес, ол барлық азаматтар мен ұқсас жайттар болған жағдайда да мемлекеттік органдарына да міндетті болып табылады. Соттың қарапайым сот шешімі заңдық тұрғыда тек қана сот процессіне қатысушыларына ғана міндетті.

2. Ұқсас заңи фактілердің шешімін шығарғанда, егерде заңи негіздегі фактілер мен қарастырылып отырған істің арасында зерделі айырмашылық болмаса, сот істерінде сот прецеденттерін басшылыққа ала отырып сондай шешім қабылдау керек. Соттарға ұқсас істер бойынша шешім шығарғанда қарапайым соттар шешіміне жүгінуге тыйым салынады, тіпті бұл шешімді жоғарғы соттың өзі шығарған болса.

3. Төменгі соттар, әлбетте, жоғарғы соттың қарастырған ұқсас істерін сот прецеденттері ретінде пайдаланады. Ал жоғарғы соттардың қарапайым сотта шығарған шешімдерін төменгі соттар de jure (sic!) пайдаланбайды, себебі ол шешімдер құқықтың қайнар көзі болып табылмайды.

4. Сот жүйесіндегі тек жоғары және орта буындағы соттар ғана міндетті сот прецеденттерін шығара алады. Қарапайым сот шешімдерін сот жүйесіндегі барлық буындағы соттар қабылдай алады.

5. Сот прецеденттерін ресми сот есептерінде (law reports) және бейресми жетекші басылымдарда БАҚ жария етеді. Қарапайым сот шешімдері, кейбір жағдайларда, ресми ақпарат көздерінде басылымға шығарылмауы мүмкін.

6. Талапкерлер өздерінің талап ету арыздарында сот прецеденттеріне жүгіне алады және қорғаушылар да сот залында өз ұстанымын дәлелдеу арқылы сот прецедентіне жүгінуіне болады. Талап арызында қарапайым сот шешімдеріне жасалған сілтемелер - заңи тұрғыдан олардың ешқандай маңызы болмайды.

7. Сот прецеденті құқықтың қайнар көзі және ол нормативтік сипаттамада болады. Қарапайым сот шешімдері құқықтың қайнар көзі бола алмайды, ол құқықтық қолданыс сипатында болады.

8. Әлемдегі мемлекеттердің тек төрттен бір бөлігі ғана сот прецедентін ресми құқықтың қайнар көзі ретінде қолданады, ал қарапайым сот шешімдерін мемлекеттілік танылатын барлық дерлік ұлттық-құқықтық жүйеде заңи феномен ретінде қолданады.

Сот прецеденті ежелгі құқықтың қайнар көзі болып табылады. Прецеденттік құқық алдымен Англияда қалыптасып, кейін англосаксондық құқықтық әулеттің Австралия, Канада, АҚШ сияқты мемлекеттерінде орталық орынға жайғасты.

Сот прецедентінің қалыптасып, құрылуында — әділсоттылығы құқықтың доктарлары жүзеге асыратын корольдік соттардың маңызы ерекше болды. И.Ю. Богдановскаяның айтуы бойынша, сондықтан да ортақ құқық—заңгерлердің құқықтары ретінде қалыптасқан болатын.

1873 - 1875 жылдардағы соттық реформа және одан да бөлек соттық жүйедегі реформалар, әлбетте, прецеденттің қабылдануына мүмкіндік туғызған еді. Реформалардың арқасында жетілдірілген соттық жүйе қалыптасып, прецеденттік құқықтың жалғасын дамыта алатын жоғарғы соттар белгіленді. Англияның соттық жүйесі өзінің құрамына магистраттық соттар, графтық соттар және Жоғарғы соттар кіретін жоғарғы және төменгі буындағы соттарды құрайды. Соңғысы соттардың жоғарғы соттар жүйесін қалыптастырады. Оларға кіретіндер Короналық сот, Жоғарғы сот (үш бөлімшеден тұрады: канцелярлық, отбасы мәселелері және Корольдік орындық бөлімшесі), Апелляциялық сот (азаматтық және қылмыстық бөлімшеден тұрады) және Соттардың Құпия кеңесінің комитеті. Сот пирамидасының ең жоғарыда тұратыны лордтар палатасы. Аталған орталықтандырылған соттық жүйе прецедент қағидаларының жұмыс жасауына жағдай жасап, төменгі соттардың жоғарғы соттардың шешімдеріне сүйене отырып шешім қабылдауын нығайтты.

Қалыптасқан сот практикасын қорытындылап, зерттеу үшін соттарға көмек ретінде 1282 жылдан бастап жылдықтар шығарыла бастады. Маңызды деген прецеденттердің жинағы прецеденттік құқықтың нығаюына септігін тигізді. Ағылшындық заңгер Р.Кросс былай деп жазады: «Ағылшындық прецеденттік доктрина қазір бұрынғыдай қатал болмай тұр. Прецеденттік құқықтың маңыздылығы жылдықтар шығарыла бастағаннан бері мәлім болды. XVIII ғасырдан бастап бұл жүйенің қаталдана бастағанының белгілері біліне бастады, ал XIX және XX ғасырлардан бастап прецеденттік құқыққа деген қатаң ережелер қалыптаса бастады. Сот есептерінің заманауи ең жоғары деген деңгейіне жеткенде ғана прецеденттер қолданысқа енгізіле бастады, соттар иерархиясы бүгінгіден айырмашылығы біршама ғана болатын арнайы форма ретінде қалыптаса бастады, ал лордтар палатасының соттық қызметтері (функциялары) жоғары білікті заңгерлердің қолына көшті».

Маңызды деген жағдайлардың үйлесімділігі (соттардың жағарғы біліктілігі, сот билігінің орталықтандырылған жүйесі, соттық есептердің жариялануы) басқа да ерекшеліктерімен қоса жоғарғы соттық инстанциясындағы соттарға прецеденттерді қалыптастыруларына жол ашты. Сот прецедентінің басқа құқықтық жүйемен қалыптасуы ағылшын прецедентінің тарихымен ұқсас. Атап айтқанда, американдық прецеденттік құқық елдің экономикалық, саяси, діни және мәдени ерекшеліктері ескеріле отырып, ағылшын прецеденті негізінде қалыптасты. АҚШ құқықтық жүйесінің қалыптасуы басында өздерінің әдеті мен ғұрыпы сақталған колондық қоныс аударушылардың ықпалына тәуелді бола тұра қалыптасты.

Америкалық соттар жүйесі, орталықтандырылған Англияның жүйесімен салыстырғанда, өздерінің юрисдикциясының көлеміндегі істерді қарайтын және прецедентті құрастыратын

федералдық және штаттық соттардан тұрады. Сол себепті де АҚШ федералдық презенттік құқық пен штаттардың презеденттік құқықтарының еркін дамуына жол ашты. Бұл сөздерге дәлел ретінде М.Н.Марченко былай деген болатын: «Әрбір штаттың жоғарғы сотының инстанциясы, сондай-ақ АҚШ-тың Жоғарғы Соты, өз беттерінше, прецедентке деген көзқарасын бір-бірінен тәуелсіз түрде айқындайды және сол арқылы өздерінің ерекше қолданылу тәртібін жасайды». [5, 345б].

Романа-германдық құқықтық жүйе қалыптасу барысында жалпы құқықты ескермеген. Еуропа континентальдық елдерінің құқықтық жүйесі (Франция, Германия, Италия, Испания және т.б.) университеттер арқасында дамыған (ең алғашқы және атақты Италиядағы Болонский университеті), римдік құқық негізінде қалыптасты. Бұл мәдениет орталықтарында римдік және шіркеулік құқық оқытылды, ал соның нәтижесінде университет болған елдің ұлттық құқығы қалыптасты. Сол уақыттан бастап университеттік құқық ғылымы заң шығару процесінде үлкен рөл атқарады.

Соңғы жылдары континентальды Еуропа елдері нормалардың жиынтығы болып табылатын сот практикасының рөлін мойындай бастады. Сонымен, Екінші дүниежүзілік соғыстан кейін ФГР-дың жоғарғы сот инстанциясы «соттық құқық» жүйесіне көшті.

Р.Давидтің ойынша, құқық өндірісіндегі сот шешімінің маңыздылығы туралы жорамалдағанда соттық практиканы құқықтың қайнар көзі ретінде мойындамайтын заңның ескертпелерін ерекшелігісі келетін дайын формулалардан аулақ болған жөн. Соттық практикаға мұндай көзқарас теория мен практиканың алшақтығының белгісі. Осыған орай, әртүрлі жинақтар және соттық практиканың түсіндірмелері өсіп келеді. Олар арнайы заңгер-практиканттар үшін арналған, ал олардың феномені соттық практиканың құқықтың қайнар көзі екендігімен түсіндіріледі. [7, 211б].

Италиядағы Жоғарғы соттың қызметі туралы зерттеуші ғалым жазады, соттық практика Италияда Кассациалдық соттың арқасында заңның қайнар көзі ретіндегі атағын алды. Ол бірінші кезекте кассациалдық презедентке қатысты, және жай соттың шешімі кассациялық фазаны өту арқылы, басқа соттар үшін шешім шығарарда соттық презедент болады.

Міндетті түрде соттық презедентке шешімді негіздеу ФГР -ның Федеральдық конституциялық соттының шешімімен жүзеге асырылады. Швейцарияда соттық презедент кейбі жағдайда құқықтың қайнар көзі ретінде орын алады. Португалияда Жоғарғы соттың пленумының шешімі сот презеденті болып есептеледі. Сондай-ақ Испанияда заң шығару рөліндегі соттық практикада Жоғарғы соттың шешіміне негізделген.

Сот практикасының нормаларды жинақтаушы рөлі, заңдарды талқылағанда және бос орындарын толтыру үшін қалыптасуы Францияның Кассациялық сотымен бекітілген. Францияның Азаматтық кодексінің 4 -бабы сот төрелігін шығаруды заңның жетіспеушілігімен кері қайтаруға болмайтынына шектеу қойды, сот презентінің анық емесіне немесе жетіспеушілігіне қарамастан, сот шешім шығару тиіс. Ол оның осы арқылы жаңа презедентті қалыптастыруымен ерекшеленеді.

Жоғарғы соттық инстанцияның шешімдері Францияда, Германияда, Испанияда, Италияда, Португалияда және Швейцарияда жаңа презеденттермен танысу үшін және оларды ұқсас жағдайларда қолдану үшін, ресми түрде соттық практика жинақтарында жариялайды. Осылай романа-германдық және англосаксондық құқықтық жүйелерінде соттық презеденттерді ұлттық құқықтық жүйеде құқықтың қайнар көзі ретінде құру мен дамыту, нақты шарттармен қалыптасады. Орыстардың құқықтық жүйесінде сот презедентті ұзақ уақыт бойы құқықтың қайнар көзі ретінде мойындалмай келді. Дегенмен, соттық практика заң нормалары белгілемеген ұқсас казузтарды шешуде және заң шығаруда белгілі бір рөл атқарды.

Әдебиеттер:

- 1 Доктрина Г.Ф. Шершеневича о праве и государстве :монография /Т.А. Желдыбина; Науч. ред. О.Ю. Рыбаков. -М.:Юрлитинформ,2011. -224 с.
- 2 Энциклопедия права. Князь Е.Н. Трубецкой. М.,225с
- 3 Гук П.А. Судебный прецедент как источник права: Дисс. ...к.ю.н. –Саратов, 2003.
- 4 Венгеров А. Б. Теория государства и права. Учебник/ 2-ое изд. – М., Омега-Л, 2005.-608 с.
- 5 Марченко М.Н. Проблемы теории государства и права. Учебник.-М.:Проспект, 2001.-760с
- 6 Подольская Н.А. К вопросу о понятии прецедента как источника права (общетеоретический аспект) // Судебная практика как источник права. 200. №12.С.152.
- 7 Давид Р., Жоффре-Спинози К. Основные правовые системы современности: Пер. с фр. В.А.Туманова.— М.: Междунар. отношения, 1999.— 316 с.;
- 8 Кучин М.В. Судебный прецедент в системах общего и континентального права // Российский юридический журнал. 2006.№2.с.51-57.

СОВРЕМЕННЫЕ ПРОБЛЕМЫ РОССИЙСКОГО ПАРЛАМЕНТАРИЗМА

Натуев В.Е. – к.ю.н., доцент кафедры теории и истории государства и права Института права, Челябинский государственный университет

Тема поиска оптимального устройства законодательных (представительных) органов в России, отвечающего специфике политического менталитета, в настоящее время представляется весьма актуальной. Политико-правовая ситуация в России позволяет говорить о кризисе парламентаризма. Утверждение уместно и в отношении регионального парламентаризма.

Ключевые слова: Политико-правовая ситуация, парламентаризм, политический менталитет.

Одной из тенденций современного этапа развития конституционно-правовой мысли является обращение к политико-правовой истории. В связи с этим следует согласиться с В. Вьюницким, который считал, что идея развития российского парламентаризма "внесла в мозаику общественно-политических идей и идею конституционности, и идею ответственной власти, и разные схемы парламентского устройства"[1, с.15].

В связи с этим тема поиска оптимального устройства законодательных (представительных) органов в России, отвечающего специфике политического менталитета, в настоящее время представляется весьма актуальной.

Прежде чем перейти непосредственно к рассмотрению проблем и основных направлений развития деятельности законодательных (представительных) органов государственной власти субъектов Российской Федерации, представляется необходимым охарактеризовать современную роль парламентских органов субъектов Российской Федерации и, исходя из этого, определить направления их дальнейшего совершенствования.

Во-первых, на законодательные (представительные) органы государственной власти субъектов Российской Федерации возложена функция нормотворчества. То есть данные органы принимают нормативные правовые акты – законы субъектов Российской Федерации. Следовательно, в качестве одного из основных направлений совершенствования деятельности законодательных (представительных) органов следует выделить направление развития нормотворческих функций.

Во-вторых, у законодательных (представительных) органов государственной власти субъектов Российской Федерации появляются новые функции ввиду усложнения общественной жизни. Особенно заметной становится их роль как центра выражения общественных интересов. Выявление социальных потребностей, отражение многообразных интересов в демократическом государстве, ощутимое влияние на общий процесс принятия государственных и иных решений иллюстрирует нарастающее действие отмеченной тенденции. Это делает их в представлениях граждан наиболее демократичным и доступным институтом власти, а для партий и общественных организаций – целью, к достижению которой они стремятся.

В-третьих, законодательные (представительные) органы государственной власти субъектов Российской Федерации являются важнейшим институтом в триаде разделения властей, поскольку обладают возможностями влиять на каждую из них. Концентрация общественных интересов и их открытое выражение предоставляет право рассматриваемым органам быть публичной ареной преодоления противоречий между властями и различными государственными органами.

За время функционирования в современных политических условиях законодательные органы доказали свою жизнеспособность и необходимость. Их деятельность подтверждает целесообразность внедрения основ парламентаризма на уровне субъектов Российской Федерации. Дальнейшее развитие будет способствовать более широкому участию российских граждан в законотворческой деятельности, в иных формах управления делами государства, что обеспечит повышение уровня их правовой и политической культуры.

Очень остро по проблемам современного российского парламентаризма высказался С.А. Авакьян, "...Очень медленно повышается роль парламента. В частности, бюрократия всячески препятствует внедрению полномочий парламентского контроля, хотя ничего революционного здесь не предлагается. В 2005 году по предложению самого Президента Российской Федерации быстро приняли Федеральный закон "О парламентском расследовании", но для того, чтобы была возможность нейтрализовать парламент, наделили правом расследования только обе палаты Федерального Собрания. А сейчас исполнительная власть чинит препятствия в принятии Федерального закона "О парламентском контроле в Российской Федерации" – она видит в этом законе угрозу себе..." [2, с.12].

Мнение о существенных проблемах парламентаризма, также высказывает В.Е. Усанов: "...В юридической литературе среди ведущих проблем, составляющих научно-теоретические основы

организации и деятельности парламентов, называется проблема разделения властей и ее роль в формировании парламентаризма в сегодняшней России. Нельзя не учитывать также реалии становления в России многопартийной системы. Без нее невозможно развитие парламентаризма и оптимальной избирательной системы. Однако в стране не сложилась реальная многопартийная система, ее скорее можно было бы охарактеризовать как "множественнопартийную", да и вообще лишь как псевдопартийную..." [3, с.5].

Соглашаясь с приведенными выше мнениями авторитетных ученых, следует отметить, что в целом деятельность парламентских органов основывается на государственной целостности Российской Федерации, на единстве системы государственной власти, которая означает, распространение на всю ее территорию.

Вместе с тем анализ действующего законодательства субъектов Российской Федерации позволяет говорить о наличии значительных расхождений в нормах, определяющих деятельность законодательных (представительных) органов. Это не может не сказаться как на эффективности нормотворческой деятельности, так и на функционировании в целом парламентской системы Российской Федерации. Современный этап развития отечественного парламентаризма, формирование и развитие единого правового пространства Российской Федерации определяют необходимость формирования единых подходов к определению деятельности и порядку реализации компетенции законодательных (представительных) органов в субъектах РФ в целом и в Уральском федеральном округе в частности.

В последние годы, анализируя тенденции развития региональной парламентской власти, можно наблюдать процессы, связанные с выработкой единообразных подходов к их организации, в связи с чем можно говорить об определенной тенденции унификации законодательства о деятельности парламентских органов субъектов Российской Федерации.

Помимо организации и деятельности самих законодательных (представительных) органов государственной власти субъектов Российской Федерации представляется, что важным аспектом совершенствования деятельности является определение правового статуса региональных парламентариев как представителей населения и их ответственность перед избирателями [4, с.11].

Наиболее точно данную проблему сформулировал С.А. Авакьян, указав, что "... избранные становятся в наши дни полностью независимыми от избирателей. Последние не имеют возможности оценки деятельности ни депутатов, ни самих органов. Капитал, приводящий к власти своих ставленников посредством коррумпированной системы выборов, полностью освобождает их от избирателей. Ничего в этом плане не меняет и партийная система выборов. Она просто отказывается от независимости избранных от избирателей в пользу их зависимости от партии. В свою очередь партии становятся орудием одной личности, государственного аппарата, частного капитала. Таким образом, поскольку партийное руководство может переплетаться с государственным руководством и крупными олигархическими структурами, избранные превращаются в придаток руководителей страны и бизнеса. Но очевидно то, что они не являются зависимыми ни в коей мере от электората, по большому счету – от всего народа..." [5, с.13].

В связи с этим особую актуальность приобретают вопросы ответственности депутатов законодательных (представительных) органов государственной власти субъектов Российской Федерации. Одним из необходимых элементов правового статуса депутата наряду с правами и обязанностями является ответственность народного избранника. В настоящее время вопросы ответственности депутатов перед избирателями активно изучаются конституционалистами, что говорит о целесообразности рассмотрения их в рамках настоящего исследования [6, с.3].

Депутаты, избранные посредством прямых выборов как на федеральном, так и на региональном и местном уровнях, несут конституционно-правовую ответственность по различным основаниям. При этом санкций, применяемых в отношении депутатов Государственной Думы и членов Совета Федерации, меньше, чем конституционно-правовых санкций, используемых в отношении депутатов региональных органов государственной власти. Это объясняется существованием пропорциональной системы выборов на федеральном уровне, в соответствии с которой невозможно применить такую конституционную санкцию, как отзыв депутата Государственной Думы. Кроме того, федеральные представители отказались от использования целого ряда процедурных санкций и мер, направленных на прекращение статуса в связи с нарушениями депутатами режима осуществления депутатских полномочий [7, с.128].

Также предлагается привлекать депутатов региональных парламентских органов к ответственности за нарушение ими базовых этических норм [8, с.51].

Учитывая, что современный этап конституционно-правового развития Российской Федерации характеризуется повышенным интересом к вопросам реформирования государственного устройства на принципах законности, разделения властей, создания эффективного представительного механизма в государстве, актуальными следует признать вопросы нахождения оптимального баланса между принципом подконтрольности (подотчетности) властных институтов народу и требованием защиты лиц, осуществляющих государственную власть, их независимости, без обеспечения которого невозможно осуществлять публично-властные функции [9, с.16].

Так, по мнению А.А. Вешнякова, если депутат не выполняет своих прямых обязанностей по должности (не посещает заседания, не встречается с избирателями), представительная функция парламента не выполняется.

Таким образом, к одному из существенных направлений развития деятельности законодательных (представительных) органов государственной власти можно отнести повышение ответственности депутатов перед избирателями, поскольку институт юридической ответственности является необходимым условием эффективной деятельности не только определенного депутата, но и представительного органа власти в целом.

По этому вопросу О.Е. Кутафин указывал, что целесообразно закрепить ответственность депутатов перед избирателями, путем возможного инициирования процедуры отзыва как неотъемлемого института непосредственной демократии, являющегося формой ответственности депутата и выборного должностного лица, содержанием которого является возможность досрочного прекращения полномочий [10, с.122].

Вместе с тем, сложившаяся политико-правовая ситуация в России позволяет говорить о кризисе парламентаризма. Данное утверждение уместно и в отношении регионального парламентаризма. Можно констатировать невысокую политическую роль парламента, ввиду чего происходит существенное смещение властей в сторону исполнительной власти и власти Президента Российской Федерации, складывается фактическая монополизация политического процесса партиями при отсутствии реальной многопартийности и конструктивной деятельности оппозиции.

Литература:

1. Вьюницкий В. Прошлое и будущее российского парламентаризма. Всероссийское Общественно-политическое движение "Духовное наследие" //Обозреватель. 1994. - № 14.
2. Авакьян С. А. Современное конституционное и муниципальное строительство: актуальные проблемы // Современные проблемы конституционного и муниципального строительства: опыт России и зарубежных стран: сб. материалов междунар. науч. конф. М., 2010.
3. Усанов В. Е. Становление парламентаризма в России: конституционно-правовые основы деятельности: дис. ... д-ра юрид. наук. М., 2007.
4. Бураковский А. Л. Юридическая ответственность политических партий в Российской Федерации: автореф. дис. ... канд. юрид. наук. Челябинск, 2007.
5. Авакьян С. А. Современное конституционное и муниципальное строительство: актуальные проблемы // Современные проблемы конституционного и муниципального строительства: опыт России и зарубежных стран: сб. материалов междунар. науч. конф. - М., 2010. С.
6. Гриб В. В. Взаимодействие органов государственной власти и институтов гражданского общества в Российской Федерации: автореф. дис. ... д-ра юрид. наук. - М., 2011.
7. Кондрашев А. А. Конституционно-правовая ответственность депутата законодательного органа государственной власти, представительного органа местного самоуправления в РФ: основания классификации и проблемы реализации // Рос. юрид. журн. 2011. - № 1.
8. Окулич И. П. Проблема этической составляющей профессиональной деятельности депутатов // Конституц. и муницип. право. 2011. № 2.
9. Конева Н.С. Рецензия на монографию Н. А. Петровой "Конституционно-правовой институт отзыва в Российской Федерации" // Конституционное и муниципальное право. 2007. - № 21.
10. Кутафин О. Е., Фадеев В. И. Муниципальное право Российской Федерации. М.: Проспект, 2006.

УДК 343.1

ЗАРУБЕЖНАЯ ПРАКТИКА И КАЗАХСТАНСКИЙ ОПЫТ БОРЬБЫ С КОРРУПЦИЕЙ

Салихова А.А. – магистр, ст.преподаватель, Атырауский государственный университет имени Х. Досмухамедова

Тажгарина Б.К. - магистр, ст.преподаватель, Атырауский государственный университет имени Х. Досмухамедова

В данной статье освещены вопросы социального представления, масштабы и сферы распространения коррупции в Казахстане и в других странах о том, с чего нужно начать борьбу с коррупцией и каковы должны быть основы программы действий по искоренению этого явления. Результаты данного исследования могут стать основой для последующих исследований в области коррупции.

Ключевые слова: коррупция, Закон РК «О борьбе с коррупцией», антикоррупционная политика, национальная безопасность.

Как социально негативное явление коррупция известна очень давно. В переводе с латинского коррупция («corruption») означает подкуп, подкупность и продажность общественных и политических деятелей, государственных служащих и должностных лиц с целью личного обогащения. Такое определение понятия коррупции актуально и по сей день, в том числе и для нашей страны.

В настоящее время коррупция как социальный феномен в разной степени свойственна всем современным государствам.

Коррупция превращается в угрозу национальной безопасности и многие государства ищут пути выхода из системы сложившихся отношений, разрабатывают и реализуют механизмы противодействия коррупции. Придавая особое значение проблеме эффективного противодействия коррупции, Президент нашей страны определил основные направления концепции по искоренению коррупции в масштабах государства, в рамках которой приняты и действуют Закон Республики Казахстан «О борьбе с коррупцией», Кодекс чести государственных служащих Республики Казахстан и др.

Закон Республики Казахстан «О борьбе с коррупцией» дает следующее определение коррупции - это «...не предусмотренное законом принятие лично или через посредников имущественных благ и преимуществ лицами, выполняющими государственные функции, а также лицами, приравненными к ним, с использованием своих должностных полномочий и связанных с ними возможностей либо иное использование ими своих полномочий для получения имущественной выгоды, а равно подкуп данных лиц путем противоправного предоставления им физическими и юридическими лицами указанных благ и преимуществ»[1].

Коррупция в аспекте предложения подразумевает дачу взяток в обмен на получение конкретных услуг, особого режима или контрактов, в то время как практика коррупции в аспекте спроса проявляется в подстрекательстве к даче взяток или в их вымогательстве. Последнее типично для коррупции с участием представителей правоохранительных органов.

Беспрецедентное разрастание коррупции в стране представляет серьезную угрозу функционированию публичной власти, верховенству закона, демократии и правам человека, угрожает национальной безопасности страны, затрудняет экономическое развитие и блокирует нормальное функционирование рыночной экономики.

Коррупция слишком дорого обходится государству и народу. Особая опасность коррупции для личности, общества и государства требует и особого, чрезвычайного подхода к решению задачи ее снижения. Сложность борьбы с коррупцией состоит в том, что – коррупция – явление не только криминальное, но и политическое, экономическое, социальное, в силу этого действенная борьба с ним возможна только с помощью комплекса разносторонних мер, на основе единой антикоррупционной политики, заключающейся в целенаправленном применении разносторонних и последовательных мер государства и общества по устранению причин и условий, порождающих коррупцию в разных сферах жизни.

В силу сказанного исследование вопросов борьбы с коррупционными преступлениями, изучение накопленного зарубежными странами и мировым сообществом опыта в этой сфере, разработка стратегии и тактики противодействия коррупции в стране представляются нам чрезвычайно актуальными.

Согласно ст. 5 Закона «О борьбе с коррупцией» от 2 июля 1998 года борьба с коррупцией осуществляется на основе: равенства всех перед законом; обеспечения четкой правовой регламентации деятельности государственных органов, законности и гласности такой деятельности, государственного и общественного контроля за ней; совершенствования структуры государственного аппарата, кадровой работы и процедуры решения вопросов, затрагивающих права и законные интересы физических и юридических лиц[1].

Актуальность исследования состоит в выявлении правовых, политических, социальных, организационных, экономических и международных аспектов формирования и реализации стратегии и тактики борьбы с коррупцией за рубежом для использования накопленного мировым сообществом опыта для противодействия разрастанию коррупции в Казахстане.

Наиболее заметные усилия в борьбе с коррупцией и организованной преступностью демонстрируют США. Там действуют «Принципы этичного поведения правительственных чиновников и служащих» 1990 г.; Закон об этике в правительственных учреждениях 1978 г., установивший обязательную отчетность некоторых категорий служащих за их финансовое положение; Закон о контроле над организованной преступностью, предусматривающий статус неприкосновенности для некоторых свидетелей; целая система федеральных законов о борьбе с рэккетом, давлением, коррупцией, организованной преступностью – так называемые законы РИКО, принятые еще в 1970 г. Отметим, что именно на основе законов РИКО Соединенным Штатам удалось снизить уровень коррупции, организованной преступности, наркобизнеса. Суть этих законов в активном применении института конфискации у членов преступных организаций, коррупционеров и применении уголовной ответственности к юридическим лицам [2,8 с.].

Самым жизнеутверждающим примером победы над коррупцией является опыт Сингапура. Сингапур – это наименее коррумпированная страна в Азии. В 1952 г. там создали Бюро по расследованию коррупционных деяний, которое подчинялось непосредственно премьер-министру. Причем это Бюро контролировало коррупцию как в государственном секторе, так и в частном, где все тогда держалось на «откатах»: чиновники Сингапура должны ежегодно декларировать свое имущество, фиксировать доли в компаниях, которые принадлежат им, их женам и детям. Если Бюро докажет взятку, то к виновному применяется либо лишение свободы, либо штраф (5 лет тюрьмы либо 100 000\$), если же чиновника «оболгут», то же самое сделают с лицом, предоставившим заведомо ложные сведения (1 год тюрьмы или 10 000\$). В отношении иностранцев, уличенных в коррупции, применяется не только штраф, но и лишение права хозяйственной деятельности на территории Сингапура [3, 56 с.].

В таких странах, как Нидерланды, Швеция или Дания, низовая коррупция практически исключена. Дело в том, что в общественном сознании там культивируется вызывающий уважение образ чиновника как человека, который выполняет важную задачу – проводит политику государства и обслуживает население. Даже если чиновник работает в правительстве, его не меняют с приходом нового премьер - министра. Поэтому основная задача чиновника – сохранить лояльность государству, а не конкретному лицу.

Некоторые особенности организации антикоррупционной деятельности в вышеуказанных относительно здоровых странах сводятся к следующему. Коррупция осознаётся правительствами этих стран как серьёзная проблема национальной безопасности. При этом коррупция рассматривается как внешняя и внутренняя угроза. Чётко разделяются два аспекта коррупции: политический и экономический. Развитие политической коррупции может привести к неконтролируемости политической ситуации в стране и представляет угрозу демократическим институтам и балансу различных ветвей власти. Экономическая коррупция снижает эффективность рыночных институтов и регулирующей деятельности государства. Важно то, что усилия по ограничению коррупции в этих странах, как правило, институционализированы и впечатляют по своим масштабам [4, 28 с.].

Интересен опыт Швеции – одной из самых некоррумпированных стран мира, где большую роль в противодействии коррупции играют церковь и общественное мнение. В этой стране в работе чиновника во главу угла ставятся высокие этические стандарты, а общество с подозрением относится к любому бизнесмену, который сумел за короткий период получить очень высокий доход, или к чиновнику, доходы которого существенно ниже его расходов. Общественное мнение превратит такого бизнесмена в неприкасаемого, а чиновника вынудит уйти с должности.

До середины XIX века в Швеции коррупция процветала. Одним из следствий модернизации страны стал комплекс мер, нацеленных на устранение меркантилизма. С тех пор государственное регулирование касалось больше домашних хозяйств, чем фирм, и было основано на стимулах (через налоги, льготы и субсидии), нежели на запретах и разрешениях. Был открыт доступ к внутренним государственным документам и создана независимая и эффективная система правосудия. Одновременно шведский парламент и правительство установили высокие этические стандарты для администраторов и стали добиваться их исполнения. Спустя всего несколько лет честность стала социальной нормой среди бюрократии. Зарплаты высокопоставленных чиновников поначалу превышали заработка рабочих в 12 - 15 раз, однако с течением времени эта разница снизилась до двукратной. На сегодняшний день Швеция по-прежнему имеет один из самых низких уровней коррупции в мире.

Власти этих стран действительно смогли создать эффективный механизм борьбы с коррупцией, который реально действует и даёт результаты.

Как показывает проведенное нами исследование, во многих западных странах разрабатываются программы борьбы с преступностью, в том числе коррупционной. Они включают в себя, в частности, вопросы дальнейшего развития правовой основы этой борьбы, укрепления соответствующих подразделений полиции, повышения эффективности их деятельности, применения электронных средств прослушивания переговоров лиц, подозреваемых в причастности к организованной преступности и коррупционной деятельности, а также обеспечение безопасности и прав свидетелей. Такого рода опыт, безусловно, был бы весьма полезен и для Казахстана.

К сожалению, в сфере борьбы с этим негативным явлением пока больше неудач, чем успехов, но нельзя утешать себя тем, что коррупция является как бы «вечной категорией, что она родилась вместе с государством и может погибнуть только вместе с ним», т.к. представляется возможным сдерживать ее в определенных рамках и примером тому служит позитивный опыт зарубежных стран [5, 142 с.].

На сегодняшний день, тема коррупции приобрела особую актуальность. Активизация международных отношений во всех сферах жизни человеческого общества привели к повышению открытости стран мира. На этом фоне остро обозначились различия в уровне развития отдельных стран и регионов мира, что послужило значительным препятствием на пути глобализации.

Чаще всего под коррупцией подразумевают получение взяток, незаконных денежных доходов государственными бюрократами, которые вымогают их у граждан ради личного обогащения. Однако в более общем смысле слова участниками коррупционных отношений могут быть не только государственные чиновники, но и, например, менеджеры фирм, взятки могут давать не деньгами, а в иной форме, инициаторами коррупционных отношений часто выступают не госчиновники, а предприниматели. Поскольку формы злоупотреблений служебным положением очень многообразны, по разным критериям выделяют различные виды коррупции, которое претендует на широкий учет и контроль.

Мировой опыт показал: борьба с коррупцией только репрессивными методами не дает ощутимых результатов. Нужно анализировать ее причины и прививать антикоррупционную культуру. Германия и другие передовые зарубежные страны имеют уникальный опыт. Например, Германия по уровню коррупции стоит на 12 месте среди всех стран мира, но это явление тоже создает много проблем для страны. Эффект в противодействии коррупции дает только системный подход. Существенным элементом является формирование в обществе нетерпимости к коррупционным действиям. В Германии за 2013 год более двух третей всех расследований по коррупции возбуждено благодаря сигналам извне. Немецкие эксперты рассказали, что в Германии для начала предварительного расследования по коррупционным преступлениям достаточно даже подозрения. В таком случае госслужащий временно отстраняется от работы и к нему применяется широкий набор уголовно-процессуальных действий. Если подозрения не находят подтверждения, человек продолжает занимать прежнюю должность. При этом заработную плату за эти дни ему выплачивают. Примерно 75% предварительных расследований оканчиваются снятием подозрений.

Используя зарубежный опыт, необходимо учитывать, что для достижения реального успеха в её преодолении надо, чтобы нетерпимость к коррупции стала частью нашей общенациональной культуры. Эта задача сегодня должна решаться комплексно, одновременно по всем направлениям: от совершенствования законодательства, работы правоохранительной и судебной систем - до правового просвещения и воспитания в гражданах нетерпимости к любым, в том числе бытовым проявлениям этого социального зла. Кроме того, с целью недопущения ошибок, которые могут сказаться на защищенности прав, свобод и законных интересов граждан и организаций, крайне важно обеспечить правильное и единообразное применение закона.

Коррупция, сочетающаяся со слабостью государства, невыполнением им своих минимальных обязанностей, является серьезной проблемой для многих развивающихся стран Африки, Азии, Латинской Америки. Есть и такие страны, которые приложили максимальные усилия, кинули силы для решения вопроса коррупции, которая медленно, но верно разрушает государство изнутри, лишая его правильного экономического развитию, тормозя улучшение общественной жизни, лишая людей множества благ.

Взять в пример Гонконг, где комиссия по борьбе с коррупцией (НКБК) является одним из примеров института, успешно реализующего решительные меры против глубоко укорененной коррупции. Основой для борьбы служит тщательный мониторинг действий властей, как со стороны официальных институтов, так и со стороны отдельных граждан, судебное преследование виновных. Однако и здесь есть свои проблемы: эта комиссия отчитывается только перед губернатором, а организация, отчитывающаяся перед единоличным правителем, может быть использована как инструмент репрессии против политических противников, ее неоднократно проверяли комиссии по надзору, естественно, не обошлось без скандалов.

Сильная независимая организация по борьбе с коррупцией - это мощное оружие, обладающее доверием и нацеленное на перспективу. Нельзя оставить без внимания и такой вопрос как необходимость сделать все возможное, чтобы такая организация не стала инструментом тенденциозного использования в политических целях.

Проведенный анализ особенностей борьбы с коррупционными преступлениями в ряде зарубежных стран позволяет сформировать представление об основах передовой национальной антикоррупционной стратегии, развитие которых необходимо в стране.

Во-первых, сильная политическая воля высшего руководства государства к борьбе с коррупцией и сформированная на её основе единая государственная политика в области борьбы с коррупцией, включающая комплекс мер государственного, политического, экономического, социального и правового характера.

Во-вторых, организованный социальный контроль со стороны гражданского общества за всей системой государственного администрирования (непременным условием для этого является создание атмосферы прозрачности) и обеспеченная возможность возбуждения в этих рамках уголовного преследования правонарушителей.

В-третьих, жесткая подотчётность лиц, наделённых властными полномочиями, перед реально независимым органом, осуществляющим мониторинг чистоты деятельности государственных служащих, а так же наделённым полномочиями по привлечению к ответственности должностных лиц вне зависимости от их положения в иерархической структуре власти.

Эти предложения, являются фундаментом успешной национальной антикоррупционной политики. Антикоррупционная политика Республики Казахстан носит последовательный и целенаправленный характер, а в обществе на данный момент зреет все больше и больше здоровых сил, понимающих, что коррупция угрожает национальной безопасности страны, сдерживает экономическое развитие и негативно влияет на международный имидж государства.

Литература:

1. Закон Республики Казахстан "О борьбе с коррупцией" от 2 июля 1998 г. № 267. (с изменениями и дополнениями по состоянию на 03.07.2013 г.)
2. Агеев В.Н. Противодействие «государственной коррупции»: зарубежный опыт / В.Н. Агеев // Следователь. – 2008. - № 8.
3. Бочарников И.В. Зарубежный опыт противодействия коррупции / И.В. Бочарников // Следователь. – 2008. - № 10.
4. Левин М. Коррупция есть везде // Коммерсантъ ВЛАСТЬ. 2000. 21 марта
5. Стефанишин С.С. Предупреждение коррупционных преступлений в зарубежных странах: дисс. канд. юрид. наук. – Москва, 2005.

УДК 347.65.68

НАСЛЕДСТВЕННОЕ ПРАВО В МЕЖДУНАРОДНОМ ЧАСТНОМ ПРАВЕ

Султанова А.Т. – ст. преподаватель, Атырауский государственный университет имени Х. Досмухамедова

Жагыпар Ж.Ж. - ст. преподаватель, Атырауский государственный университет имени Х. Досмухамедова

В данной статье рассматривается понятие и сущность наследственных правоотношений, способы реализации прав при наследовании, основные проблемы наследственных правоотношений на международном уровне.

Ключевые слова: наследственное право, коллизионные нормы, наследование по закону, наследование по завещанию.

В международной практике возникает целый ряд вопросов, касающихся наследственных правоотношений. Наследственное право представляет собой совокупность гражданско-правовых норм, регламентирующих отношения по переходу прав и обязанностей умершего лица к другим лицам. С практической позиции наследственное право представляет собой объективно существующий механизм, включающий целый комплекс прав и обязанностей участников отношений (в том числе иностранных граждан), связанных с наследованием.

Нормы наследственного права, регулируют все отношения, связанные с наследованием. Но бывают случаи, когда при решении вопросов наследования необходимо применение иностранного права.

Законодательство, действующее в Казахстане, устанавливает, что отношения по наследованию определяются по закону того государства, где наследодатель имел последнее постоянное местожительство. Нормы права Наследования Казахстана применяются тогда, когда наследодатель проживал на территории Казахстана. Если наследодатель проживал в зарубежной стране, то применяются нормы иностранного права. Следует подчеркнуть, что право Казахстана, как и право зарубежных стран, применяется на основе равенства.

Коллизионное регулирование наследственных отношений в международном частном праве возникают тогда, когда отдельные вопросы наследования получают неодинаковое закрепление в праве различных стран. Такие коллизии возникают и в области наследственного права. Речь идет о ситуации, порожденной определением круга наследников и порядка призвания их к принятию наследства.

Во вторых, наступают при осуществлении наследования по завещанию. В этом случая, речь идет о вопросах завещательной дееспособности и неадекватной регламентации признания завещания действительным по форме и по содержанию.

В третьих, коллизионные ситуации, обязанные своим появлением различиям, которые существуют в сфере внутригосударственного правового регулирования наследования движимого и недвижимого имущества. А также коллизионные явления, возникающие в момент перехода наследственного имущества по праву представления и по праву наследственной трансмиссии.

Наследственное право представляет собой совокупность гражданско-правовых норм, регламентирующих отношения по переходу прав и обязанностей умершего лица к другим лицам. С

практической позиции наследственное право представляет собой объективно существующий механизм, включающий целый комплекс прав и обязанностей участников отношений (в том числе иностранных граждан), связанных с наследованием. Теоретически ничто не мешает иностранным гражданам, проживающим на территории другого государства, выступать участниками правоотношений по наследованию наравне с гражданами этого государства, традиционно имеющими право на наследование. Нельзя отказать в правах на наследство и лица, покинувшим ту или иную страну, но, в конечном итоге, вернувшимся в ее пределы. Приведенные ситуации соответствующим образом влияют на категорию объектов наследования и формируют их состав.

В процессе наследования наследодатели и их наследники вовлекаются в различные правоотношения. Конечный перечень этих отношений определяется национальными правовыми системами, но, в целом, классифицируются следующим образом

1. правоотношения, связанные приобретением наследственных прав;
2. правоотношения, возникающие в момент осуществления наследственных прав;
3. правоотношения, обусловленные процессом управления тем имуществом, что подлежит наследованию.

Указанные правоотношения, обладают рядом специфических особенностей, обусловленных тем, что, положения внутригосударственных актов, различных государств не совпадают между собой по вопросам определения перечня лиц, допущенных к управлению наследуемым имуществом, и административному решению проблем несовершеннолетних, которые находились у наследодателя.

Наследственные правоотношения с участием иностранного элемента на территории Республики Казахстан возникают в силу ряда обстоятельств. К ним относятся:

1. открытие наследства на территории Казахстана в пользу наследников - иностранных граждан;
2. нахождение в Республике Казахстан имущества наследодателя иностранного гражданина;
3. смерть иностранного гражданина, постоянно проживающего на территории Казахстана и др.

В наличие иностранного элемента в составе отношения по наследованию обуславливает постановку коллизионного вопроса, преодолеваемого с помощью средств международного частного права. Коллизии законов в сфере отношений по наследованию объясняются различиями, нередко существенными, в содержании норм наследственного право отдельных стран.

Как отмечал один из основоположников российской цивилистики Д.И.Мейер «право наследования у каждого народа своеобразно...»[1].

Много лет спустя Л.А. Лунц констатирую серьезные расхождения в содержании законов зарубежных стран, регулирующих переход имущества к его правопреемникам, обращал внимание на определенный консерватизм, отличающий правовое регулирование наследственного правопреемства, медленные темпы его развития. Указывалась и на то, что интернационализация экономических отношений еще относительно слабо влияет на законодательства в области наследования отдельных стран мало содействует его сближению[2].

Теоретически ничто не мешает иностранным гражданам, проживающим на территории другого государства, выступать участниками правоотношений по наследованию наравне с гражданами этого государства, традиционно имеющими право на наследование. Нельзя отказать в правах на наследство гражданину, который уехал ту или иную страну, но, в конечном итоге, вернулся в ее пределы. Приведенные ситуации соответствующим образом влияют на категорию объектов наследования и формируют их состав.

Нормы наследственного права, функционирующие в Казахстане, регулируют все отношения, связанные с наследованием. Но бывают случаи, когда при решении вопросов наследования необходимо применение иностранного права. Казахстанское законодательство устанавливает, что отношения по наследованию определяются по закону того государства, где наследодатель имел последнее постоянное местожительство. Нормы права наследования Казахстана применяются тогда, когда наследодатель проживал на территории Казахстана. Если наследодатель проживал в зарубежной стране, то применяются нормы иностранного права. Следует подчеркнуть, что право Казахстана, как и право зарубежных стран, применяется на основе равенства.

В Казахстане действуют нормы, которые регулируют наследственные отношения с иностранным элементом. К примеру, наследодатель проживал в Казахстане и был гражданином Республики Казахстан, в Казахстане же находится наследственное имущество, здесь же, в республике проживает его наследник, который оказался иностранным гражданином. Хотя это обстоятельство и является иностранным элементом, но оно не ведет к применению норм зарубежного права. Причем даже то обстоятельство, что наследник постоянно проживает за границей, не меняет дела, и в таком случае применяют казахстанское, а не иностранное право.

Бывают случаи, когда в законодательстве государства, к которому отсылает казахстанский закон, имеется коллизионная норма, которая при этих же условиях указывает на необходимость применения казахстанского права. Так, наследодатель был гражданином Казахстана, и постоянное место жительства имел в Швеции. Согласно законодательству, действующему в Казахстане, нужно применять закон Швеции, Однако шведское законодательство устанавливает, что наследование

регулируется законом той страны, гражданином которого был наследодатель. Это действие называется обратной отсылкой.

Необходимо отметить, что миграционные процессы характерны сегодня и для Казахстана. Поэтому за границей могут возникать отношения по наследованию после смерти гражданина Республики Казахстан в иностранном государстве, когда наследодателем был казахстанский гражданин. Как ранее отмечалось, наследование с иностранным элементом будет определяться правом, подлежащим применению либо в силу коллизионных норм внутреннего законодательства того или иного государства, либо в силу правил международного соглашения.

К последним следует отнести договоры о правовой помощи, заключенные Казахстаном с другими государствами. При возникновении наследственных правоотношений, субъектами которых являются иностранные граждане, приходится давать ответ на ряд вопросов: кто входит в круг наследников по закону или по завещанию, каков порядок и сроки оформления наследственных прав, формы завещания, порядок принятия или отказа от наследства. Прежде чем ответить на эти вопросы, необходимо установить применимое право. В соответствии с законодательством Республики Казахстан отношения по наследованию определяются по праву страны, где наследодатель имел последнее постоянное местожительство. Следовательно, если на территории Казахстана открылось наследство, к наследственным отношениям может быть применено казахстанское право в зависимости от того, где наследодатель имел постоянное местожительство. Гражданство наследодателя, место его смерти или место нахождения его имущества (за исключением недвижимого имущества) не могут оказать влияния на выбор применимого права, если иное не предусмотрено международными соглашениями.

Наследование по завещанию с участием иностранного элемента имеет некоторые свои особенности. В частности, до открытия наследства необходимо составление завещания. Способность лица к составлению и отмене завещания, а также формы завещания и акта его отмены определяются по праву страны, где завещатель имел постоянное место жительства в момент составления акта. Однако завещание или его отмена не могут быть признаны недействительными вследствие несоблюдения формы.

Отдельные вопросы наследственных прав казахстанских граждан за границей отражены в консульских конвенциях, заключенных Казахстаном с другими странами. В частности, в консульской конвенции между Республикой Казахстан и Венгерской Республикой, заключенной 9 марта 1995 г., в статье 3 установлено, что функции консульского должностного лица по делам наследственного имущества регулируются действующими международными соглашениями. Компетентные власти государства пребывания безотлагательно информируют консульское должностное лицо о смерти гражданина представляемого государства и направляют свидетельство о смерти и другие документы, относящиеся к смерти.

Компетентные власти государства пребывания информируют консульское должностное лицо об открытии наследственного имущества в государстве пребывания, если наследник или лицо, которому завещано наследство, является гражданином представляемого государства. Это относится и к случаям, когда компетентные власти государства пребывания получают сведения о том, что в пользу гражданина представляемого государства открылось наследственное имущество на территории третьего государства.

Казахстанские граждане имеют право на получение наследственного имущества, если наследство открылось за рубежом. Права наследования, возникшие на основании соответствующих иностранных законов, полностью признаются и в Казахстане.

В Казахстане завещания составляется в письменной форме, удостоверяются нотариально. Так, например, если лицо, проживая в Англии, составило завещание по требованиям английского права (составлено письменно, подписано завещателем и удостоверено свидетелями), а затем, переехав на постоянное место жительства в Казахстан, умерло, наследственные отношения будут регулироваться казахстанским правом, но действительность завещания будет определяться на основании норм английского права.

В отношении налогообложения в области наследования на иностранцев распространяется тот же режим, что и для казахстанских граждан. Изъятия из этого правила могут быть установлены международными соглашениями, подписанной сторонами 28 марта 1994 года между Республикой Казахстан и Российской Федерацией. Так, например, в соответствии с консульской конвенцией от налогообложения и пошлин после смерти работника консульского учреждения или члена его семьи государство пребывания освобождает движимое имущество, которое находится в стране пребывания исключительно в связи с пребыванием в этом государстве умершего лица в качестве работника консульского учреждения или члена его семьи.

Немаловажным является вопрос об охране наследственного имущества, причитающегося иностранному гражданину. Действия по охране такого имущества осуществляются в соответствии с казахстанским правом. Международные соглашения могут установить компетенцию иных органов по охране наследственного имущества.

Аналогичные правила отражены и в Конвенции государств СНГ о правовой помощи и правовых отношениях по гражданским, семейным и уголовным делам, заключенной 22 января 1993 г. в г. Минске.

Минская конвенция 1993 г. подчиняет способность лица к составлению и отмене завещания, а также форму завещания и его отмены праву той страны, где завещатель имел место жительства в момент составления акта. Завещание или его отмена не могут быть признаны недействительными вследствие несоблюдения формы, если последняя удовлетворяет требованиям права места его составления[3].

При возникновении наследственных правоотношений, субъектами которых являются иностранные граждане, приходится давать ответ на ряд вопросов: кто входит в круг наследников по закону или по завещанию, каков порядок и сроки оформления наследственных прав, формы завещания, порядок принятия или отказа от наследства. Прежде чем ответить на эти вопросы, необходимо установить применимое право. В соответствии с законодательством Республики Казахстан отношения по наследованию определяются по праву страны, где наследодатель имел последнее постоянное местожительство. Следовательно, если на территории Казахстана открылось наследство, к наследственным отношениям может быть применено казахстанское право в зависимости от того, где наследодатель имел постоянное местожительство. Гражданство наследодателя, место его смерти или место нахождения его имущества (за исключением недвижимого имущества) не могут оказать влияния на выбор применимого права, если иное не предусмотрено международными соглашениями.

Если последним постоянным местом жительства является Казахстан, будет применяться казахстанское право. Наследование по закону представляет собой наследование без завещания (*intestate succession*). В случае возникновения подобной ситуации действующее законодательство обязано точно определить круг лиц, имеющих право на получение спорного имущества, т.е. восполнить отсутствующую волю наследодателя. Вопрос о круге наследников является основополагающим в проблеме наследственного правопреемства.

Поэтому, прежде всего, необходимо установить, право какого государства может регламентировать отношения по наследованию. Как правило, необходимый в таких случаях выбор основан либо на принципе гражданства наследодателя, либо на принципе домицилия (места постоянного проживания) наследодателя.

Рассматриваемые коллизионные нормы решают коллизию чаще всего отечественных и иностранных законов, реже - коллизию законов двух иностранных государств, но в любом случае - коллизию законов, возникшую в сфере международного гражданского оборота.

Разнообразие практики в области наследования и сложности, возникающие при разрешении конкретных наследственных дел, объясняются значительными различиями во внутреннем законодательстве разных стран в области наследования.

Выше были рассмотрены основные понятие коллизионных норм в международном частном праве. Не вызывает сомнений, что различные подходы к установлению права, регламентирующего наследование, приводят к возникновению довольно значительных расхождений в практике межгосударственных отношений. Чтобы избежать этого, государства стремятся согласовать коллизионные вопросы наследования и разработать конкретные научно-практические рекомендации по совершенствованию гражданского законодательства, регулирующего наследственные отношения с иностранным элементом.

Список использованной литературы:

1. Мейер Д.И. Русское гражданское право. М., 1997 г. Ч. 2. С. 408
2. Лунц Л.А. Курс международного частного права. Т.2:Особенная часть. 2002 г. С.689
3. Звеков В.П. Коллизии законов в международном частном праве. Wolters Kluwer Russia, 2007 г. С.341

УДК 348.72

ПРОБЛЕМА ОПРЕДЕЛЕНИЯ ПОЛНОМОЧИЙ ПРОКУРОРА НА СТАДИИ ВОЗБУЖДЕНИЯ УГОЛОВНОГО ДЕЛА

Сафаров В.Р. - старший преподаватель кафедры уголовного права и процесса юридического факультета ФГБОУ ВПО Сибайский институт (филиал) «БашГУ», Сибай, Республика Башкортостан, Российская Федерация

Егоров А.Л. - студент 4 курса юридического факультета ФГБОУ ВПО Сибайский институт (филиал) «БашГУ», Сибай, Республика Башкортостан, Российская Федерация

В данной статье авторы поднимают проблемы определения полномочий прокурора на стадии возбуждения уголовного дела. Дается анализ современного состояния уголовно-процессуального законодательства Российской Федерации.

Ключевые слова: стадия возбуждения уголовного дела, прокурор, полномочия, уголовно-процессуальный кодекс, Российская Федерация.

Судебно-правовая реформа активно преобразовала Российское законодательство, тем самым сделав скачек вперед, в том числе и в уголовно-процессуальном законодательстве. На протяжении более десяти лет с момента распада Советского Союза и образования Российской Федерации в нашем государстве действовал уголовно-процессуальный кодекс РСФСР. И только с первого июля 2002 года в стране действует уголовно-процессуальный кодекс Российской Федерации. Уже на данный период времени, бесспорным стоит признать тот факт, что новый уголовно-процессуальный кодекс - это новый этап в истории развития уголовно-процессуального законодательства Российской Федерации, который послужил сильнейшим толчком для дальнейшего развития уголовно-процессуальной науки, ее отдельных институтов, совершенствования теоретических положений, терминов и понятий, определяющих сущность уголовного судопроизводства в Российской Федерации.

Уголовно-процессуальный закон в Российской Федерации, определил новые подходы, к определенным институтам уголовно-процессуального права, существенно изменив, казалось бы, уже устоявшийся в науке уголовного процесса, и в примирительной практике, отдельные теоретические положения и дефиниции. Казалось бы, все хорошо, есть законодательство, в котором нет необходимости что-то менять либо дополнять. Но возникла необходимость для уточнения, а в некоторых смыслах, переосмысление сущности и объема ряда правовых терминов, изучение нового порядка осуществления уголовно-процессуальной деятельности на различных этапах уголовного судопроизводства в Российской Федерации.

Сказанное нами выше полностью относится к первой стадии уголовного судопроизводства Российской Федерации, а именно к институту возбуждения уголовного дела. Ныне действующее уголовно-процессуальное законодательство установило новые оттенки и изменило сущность и значение этой стадии уголовного процесса. В частности расширены полномочия прокурора и пределы судебного контроля по отношению к общему итогу на стадии возбуждения уголовного дела (ст. 146, 148 УПК РФ)

Следует иметь в виду, что в деятельности прокурора Российской Федерации на стадии возбуждения уголовного дела, имеет высокий статус иерархия судебного производства. При помощи акта возбуждения уголовного дела, можно испортить деловую репутацию любого бизнесмена, политика, чиновника, иных государственных служащих. Очевидно, что возбуждение уголовного дела может быть заказным, либо сфальсифицированы доказательства, и рассматривается как средство устранения конкурентов по экономическим либо политическим мотивам. В этих условиях, необходимость переосмысления сути и значения стадии возбуждения уголовного дела, уяснение поводов и механизма установления оснований принятия однократного решения определяется важностью данной стадии уголовного судопроизводства, при решении четко установленных перед ним задач.

В настоящее время возникла необходимость переосмысления роли и места стадии возбуждения уголовного дела в системе российского уголовного процесса. В условиях действующего уголовно-процессуального закона значимую роль приобретает вопросы допустимости документов-доказательств, полученных на стадии возбуждения уголовного дела, при решении вопроса об установлении оснований к принятию однократного решения.

Эти и другие, связанные с ними вопросы, требуют внимательного изучения, анализа и обобщения с точки зрения поиска путей совершенствования деятельности, связанной с установлением поводов и оснований, необходимых для возбуждения уголовного дела.

В системе правовых средств в Российской Федерации, направленных на обеспечение законности и обоснованности возбуждения уголовных дел, особая роль по праву принадлежит прокурорскому надзору. Органы прокуратуры обязаны следить за тем, чтобы ни одно преступление не осталось

не раскрытым и, в то же время, чтобы не было случаев необоснованного возбуждения уголовных дел. Новый уголовно-процессуальный кодекс Российской Федерации не содержит отдельной статьи о полномочиях прокурора на стадии возбуждения уголовного дела. Это обусловило различные мнения ученых и практиков об объеме процессуальных полномочий, которыми наделен данный участник уголовного судопроизводства. В этой связи представляет большой теоретический и практический интерес анализ норм уголовно-процессуального кодекса РФ о прокурорском надзоре на стадии возбуждения уголовного дела.

Изложенные выше аргументы предопределили выбор данной темы, и, делая вывод, можем отметить следующее: роль прокурора на стадии возбуждения уголовного дела достаточно высока, так как прокурор занимает ответственную должность на государственной службе, что любое дело на стадии возбуждения уголовного дела он может вывести на ступень «невиновности», если прокурор имеет на то корыстный умысел. Исходя из этого, нужно отметить, что полномочия прокурора необходимо немного ограничить, и обратить внимание на то чтобы в уголовно-процессуальном кодексе Российской Федерации были установлены определенные полномочия, которые возлагались бы отдельно на прокурора на стадии возбуждения уголовного дела, так как данная стадия является первоначальной и полномочия прокурора очень велики как на стадии возбуждения уголовного дела, так и в процессе его расследования.

Литература:

1. Конституция Российской Федерации (принята на Всенародном голосовании 12 декабря 1993 г.).
2. Уголовно-процессуальный кодекс Российской Федерации от 01.07. 2002 №58-ФЗ, (в ред. от 01.02.2015).
3. Научно-практический комментарий к Уголовно-процессуальному кодексу Российской Федерации: М., ЗЕРЦАЛО, 2014. – 234с.

УДК 341.61

ПРАВОВЫЕ АСПЕКТЫ УСЛОВНО - ДОСРОЧНОГО ОСВОБОЖДЕНИЯ ОТ ОТБЫВАНИЯ НАКАЗАНИЯ

Салихова А. А. - магистр, ст.преподаватель, Атырауский государственный университет имени Х. Досмухамедова

Куккузова Э. И. - магистр, ст.преподаватель, Атырауский государственный университет имени Х. Досмухамедова

В данной статье рассматривается понятие наказания в отношении лиц, обладающих повышенной общественной опасностью, совершивших преступления или уголовного проступка, и в то же время регламентируются разнообразные меры смягчения ответственности в освобождения от дальнейшего отбывания наказания осужденных в случаях, когда их исправление достигается до истечения установленного приговором суда срока уголовного наказания.

Ключевые слова: условно-досрочное освобождения, преступление, уголовный проступок, уголовно-исполнительная система, пробационный контроль, пожизненное лишение свободы, отбывания наказания.

В настоящее время можно с уверенностью сказать, что взаимоотношения между преступником и государством в нашей стране строятся на основе закона.

Дальнейшее совершенствование уголовного и уголовно-исполнительного права связано с повышением качества законов, то есть его нормы должны быть сформулированы с достаточной степенью четкости и основаны на понятных критериях, позволяющих со всей определенностью отличать правомерное поведение от противоправного.

Согласно Указу Президента Республики Казахстан «О Концепции правовой политики Республики Казахстан» на период с 2010 до 2020 года уголовная политика государства должна быть направлена на совершенствование институтов освобождения от уголовной ответственности, отбывания наказания, условно-досрочного освобождения от отбывания наказания [1].

Условно-досрочного освобождения от наказания является одним из важнейших условий в уголовно-исполнительном праве, и материальной предпосылкой и основанием освобождения от наказания. По своему содержанию оно является видом наказания на стадии его отбывания. Таким образом, не отбытая часть наказания является специфическим испытательным сроком для условно-досрочно освобождаемого, и важным стимулом к его исправлению.

В настоящее время изменились приоритеты в вопросах организации самого воспитательного процесса. Если раньше его основу составляла идеологическая работа, то сегодня принципиально важное значение приобрёл воспитательный процесс, гуманные отношения к осуждённым, ориентация на общечеловеческие ценности, создание атмосферы законности, требовательности. Особое внимание необходимо уделять вопросам создания условий для социальной адаптации лиц, освободившихся из мест лишения свободы и безнадзорных детей, улучшению материально-технической базы исправительных учреждений

Одним из важных и необходимых в уголовно-исполнительной системе для современного общества является вопрос о применении уголовно-правовых отношений с освобождением лица от уголовной ответственности.

В данной статье, хочу сказать, о понятиях освобождения от уголовной ответственности и проанализировать юридическую характеристику этих оснований, рассмотреть процессуальный порядок и рекомендаций для реализации и применений уголовной политики Республики Казахстан.

Хочется отметить несколько неоспоримых преимуществ данного института и перспективы применения условно-досрочного освобождения от отбывания наказания правоохранительными органами и судами:

Во-первых, в каждом конкретном случае тщательно исследовали все обстоятельства, относящиеся к преступлению;

Во-вторых, всесторонне анализировали личность преступника, характеризовали его поведение как до совершения преступления, так и в момент и после совершения преступления. Ожидается, что к критериям материального основания применения условно-досрочного освобождения от отбывания наказания предлагается отнести отсутствие неснятых и непогашенных дисциплинарных взысканий за нарушения режима отбывания наказания и трудовой дисциплины, примерное поведение осужденного в период отбывания наказания.

Актуальным является не только применение кары, но и выделение на общего числа осужденных лиц, которые осознали пагубность преступного поведения и не нуждаются в полном отбывания назначенного судом наказания, а их дальнейшее исправление возможно и без изоляции от общества.

Этот институт, сочетая методы убеждения и принуждения, выражает гуманность и социально-политическую рациональность как принципы организации, социальной системы воздействия к исправившимся осужденным.

Институт условно-досрочного освобождения позволяет суду прекратить дальнейшее отбывание наказания, если поведение осуждённого в период уже отбытого срока свидетельствует об успешном развитии процесса исправления так, что необходимости в полном отбывании наказания нет. При этом: условно досрочное освобождение может применяться в любом случае, когда наказание связано с лишением или ограничением свободы; снят запрет применения такого освобождения к отдельным категориям осуждённых; не требуется доказанности полного исправления.

Как известно, международная уголовная политика направлена на гуманизацию наказания, в том числе путем законодательного совершенствования применения условно-досрочного освобождения к исправившимся осужденным. Учитывая, что денежные расходы на содержание осужденных, является тяжёлым бременем для общества, кроме того, ни для кого не секрет, что имеются факты, когда заключение часто влечет неблагоприятные последствия и не исправляет преступников, желательно уменьшить назначаемые судом сроки лишения свободы, насколько это возможно по законодательству. Важным способом реализации данной цели является условно-досрочное освобождение до отбывания заключенным полного срока своего наказания [2].

Условно-досрочное освобождение применяется только к осужденному, который, отбыв предусмотренную законом часть наказания, примерным поведением доказал свое исправление и не нуждается в дальнейшем отбывания наказания. Лицо, отбывающее ограничение свободы или лишение свободы, после фактического отбытия сроков, может быть освобождено судом условно-досрочно, если судом будет признано, что для своего исправления оно не нуждается в полном отбывании назначенного наказания.

При условно-досрочном освобождении от основного наказания осужденных, к которым были применены дополнительные наказания, суды во всех случаях по представлению органа, исполняющего наказание, или по своей инициативе обязаны обсуждать вопрос о возможности освобождения полностью или частично осужденного и от дополнительного наказания. Решение суда по этому вопросу должно быть отражено в резолютивной части постановления. Институт условно-досрочного освобождения, конечно, стимулирует позитивное поведение в период отбытия наказания. Чтобы закрепить эту тенденцию после освобождения ведь исправление ещё не завершено, суд вправе возложить на освобождённого исполнение определённых обязанностей, таких же, как при условном осуждении. Предусмотрен и контроль специализированного органа за поведением освобождённого.

Условно-досрочное освобождение от наказания и замена наказания более мягким представляет собой освобождение от продолжения отбывания наказания лица, которое доказало свое исправление примерным поведением и честным отношением к труду в процессе отбывания наказания. В таких случаях продолжение отбывания наказания теряет свой смысл, так как лицо уже не представляет общественной опасности и, если освободить его от наказания и предоставить возможность жить в качестве полноправного гражданина то общество получит больше пользы.

Замена не отбытой части наказания более мягким видом допускается в тех случаях, когда лицо, хотя полностью и не исправилось, но твердо встало на путь исправления. Замена наказания более мягким является важным стимулом для скорейшего исправления осужденного. Условно-досрочное освобождение и замена наказания более мягким применяется в отношении лиц, осужденных к лишению свободы, исправительным работам или направлению в дисциплинарный батальон.

Основанием для условно-досрочного освобождения и замены наказания более мягким является исправление осужденного, которое он доказал примерным поведением и честным отношением к труду.

Злостное уклонение от возложенных обязанностей, нарушение общественного порядка, повлекшее административную ответственность и взыскание, является основанием для отмены освобождения и возобновления исполнения оставшейся части наказания. Эти вопросы рассматриваются судьей по месту отбывания наказания. Представление специализированного государственного органа, а также ходатайство самого осужденного является основанием для их рассмотрения.

Об условно-досрочном освобождении или об отказе в нем судья выносит мотивированное постановление. Копия постановления направляется в суд, постановивший приговор, а также в уголовно-исполнительную инспекцию по месту жительства. За лицом, освобожденным условно-досрочно от отбывания наказания в виде лишения свободы, в течение оставшейся неотбытой части наказания судом устанавливается пробационный контроль по правилам части второй статьи 44 Уголовного Кодекса Республики Казахстан. При применении условно-досрочного освобождения на лицо также возлагаются обязанности, предусмотренные Уголовно-исполнительным кодексом Республики Казахстан.

Условно-досрочное освобождение может быть применено только после фактического отбывания осужденным:

- 1) не менее одной трети срока наказания, назначенного за преступление небольшой или средней тяжести;
- 2) не менее половины срока наказания, назначенного за тяжкое преступление;
- 3) не менее двух третей срока наказания, назначенного за особо тяжкое преступление;
- 4) не менее трех четвертей срока наказания, назначенного за преступления, предусмотренные статьи 120 (Изнасилование) и статьи 121 (Насильственные действия сексуального характера) Уголовного Кодекса Республики Казахстан;
- 5) не менее одной трети срока наказания, назначенного за тяжкое преступление, либо не менее половины срока наказания, назначенного за особо тяжкое преступление, в случае выполнения осужденным всех условий процессуального соглашения.

Осужденный, отбывающее назначенное судом пожизненное лишение свободы, может быть освобождено условно-досрочно, если судом будет признано, что оно не нуждается в дальнейшем отбывании этого наказания и фактически отбыло не менее двадцати пяти лет лишения свободы. В случае если лицо, отбывающее назначенное судом пожизненное лишение свободы, выполнило все условия процессуального соглашения, оно может быть освобождено условно-досрочно после фактического отбывания не менее пятнадцати лет лишения свободы.

Сегодня ни для кого не секрет, что лишение свободы не перевоспитывает осужденного, скорее речь можно вести лишь о коррекции его поведения. В целом же, находясь в местах лишения свободы, осужденный пропитывается идеологией преступного мира, а после освобождения несёт их в то же общество. Таким образом, пропуская через исправительные учреждения значительную часть населения страны, мы качественно ухудшаем своё общество. Нетрудно посчитать, что продолжение такой уголовной политики в отношении лишения свободы в течении ближайших 10-20 лет, может привести к непоправимым последствиям. Сохраняя, эту тенденцию, мы создаём реальную угрозу национальной безопасности страны. По-видимому, не всегда оправдано, для разрешения социальных проблем и конфликтов, возникающих в обществе, применять уголовный закон. Это может не самое лучшее средство, хотя и необходимое.

Условно-досрочное освобождение не применяется к лицу, которому наказание в виде смертной казни заменено лишением свободы в порядке помилования, лицу, осужденному за террористическое или экстремистское преступление, повлекшее гибель людей либо сопряженное с совершением особо тяжкого преступления, лицу, осужденному за преступление против половой неприкосновенности малолетних [3].

Условно-досрочное освобождение - один из видов освобождения от наказания. Суть его заключается в освобождении осужденного от дальнейшего реального отбывания наказания с условием обязательного соблюдения ряда предписаний, перечисленных в законе и установленных

судом. Условно-досрочное освобождение от отбывания наказания должно применяться к лицам, твердо вставшим на путь исправления. Только в подобном случае можно считать, что этим лицам для их окончательного исправления нет необходимости полностью отбывать назначенное судом наказание. Основания, условия и порядок досрочного освобождения регламентируются статьей 72 Уголовным Кодексом Республики Казахстан.

В завершении хотелось бы отметить, что правильная организация контроля за поведением условно-досрочно освобожденных, должно не только исключить повторение указанными лицами противоправных деяний, но может помочь им в скорейшем восстановлении статуса свободного полноправного члена общества в стране.

Литература:

1. Указ Президента Республики Казахстан «О Концепции правовой политики Республики Казахстан на период с 2010 до 2020 года» // СПС Юрист-2010
2. А.Журханов Актуальность вопроса применения законодательства об условно –досрочном освобождении ЭДІЛ СОТ № 3/2014 стр 53
3. Уголовный Кодекс Республики Казахстан / Астана, Акорда, 3 июля 2014 года № 226-V ЗРК

УДК 347.65

НАСЛЕДСТВЕННОЕ ПРАВОПРЕЕМСТВО ПО ЗАКОНОДАТЕЛЬСТВУ РОССИЙСКОЙ ФЕДЕРАЦИИ: НЕКОТОРЫЕ ПРОБЛЕМЫ ПРАВОВОГО РЕГУЛИРОВАНИЯ

Цаплинский И. И. – магистрант, Институт права Челябинского государственного университета, Россия

В статье проанализированы актуальные вопросы принятия наследства в соответствии с Гражданским кодексом Российской Федерации. Автором рассмотрено наследственное правопреемство по законодательству Российской Федерации. Проанализированы проблемы правового регулирования возникающие при принятии наследства.

Ключевые слова: наследство, наследственное правопреемство, Гражданский кодекс РФ, основание наследования.

В соответствии с принципом универсальности наследственного правопреемства принятие наследником части наследства означает принятие всего причитающегося ему наследства, в чем бы оно ни заключалось и где бы ни находилось (п. 2 ст. 1152 ГК РФ) [1]. Из этого принципа абз. 2 п. 2 ст. 1152 ГК РФ установлено исключение: при призвании наследника к наследованию одновременно по нескольким основаниям (по завещанию и по закону, или в порядке наследственной трансмиссии и в результате открытия наследства и т.п.) наследник может принять наследство, причитающееся ему по одному из этих оснований, по нескольким из них или по всем основаниям.

Таким образом, наследнику, призванному к наследованию одновременно по нескольким основаниям, предоставляется возможность принять наследство, осуществив выбор основания наследования. Как отметил Конституционный Суд РФ в Определении от 30 сентября 2004 г. N 316-О, в приведенных положениях ГК РФ нашло свое выражение диспозитивное начало гражданско-правового регулирования, обусловленное самой природой прав, возникающих из гражданских правоотношений. «Указанные правила вытекают из закрепленных Гражданским кодексом Российской Федерации основных начал гражданского законодательства, предусматривающих, что граждане приобретают и осуществляют свои гражданские права своей волей и в своем интересе (ст. 1), участвуют в гражданских отношениях на основе автономии воли и имущественной самостоятельности (ст. 2), по своему усмотрению осуществляют принадлежащие им гражданские права (ст. 9)» [9].

Следует обратить внимание на уже отмеченную в литературе некорректность формулировки нормы, закрепленной абз. 2 п. 2 ст. 1152 ГК РФ: «Уже само по себе введенное указанной нормой понятие множественности оснований наследования противоречит ст. 1111 ГК РФ, которой установлено только два основания наследования: по завещанию и по закону» [2, с. 34]. Усугубляет положение установление абз. 2 п. 2 ст. 1152 ГК РФ (как и п. 3 ст. 1158 ГК РФ, посвященным отказу от наследства) неисчерпывающего перечня таких «оснований» наследования.

Нечеткость формулировки ведет к неправильному пониманию принципа универсальности наследственного правопреемства на практике, в частности при наследовании обязательной доли в наследстве. Основываясь на убеждении, что обязательная доля и наследование по закону - различные основания наследования, необходимые наследники часто выражают желание отказаться от наследования по закону незавещанного имущества, но принять наследство в порядке ст. 1149 ГК

РФ, таким образом получив причитающуюся им обязательную долю из завещанного имущества [8, с. 91]. Данная ситуация находит свое разрешение благодаря правилу ст. 1149 ГК РФ о том, что право на обязательную долю удовлетворяется в первую очередь из оставшейся незавещанной части наследственного имущества.

Отсутствие четкого законодательного регулирования понятия «основание наследования» допускает различные варианты его толкования, что привело к формированию разных точек зрения и отсутствию единообразной нотариальной практики также по следующему вопросу: может ли наследник, отказавшийся от обязательной доли, претендовать на причитавшееся ему по закону незавещанное имущество. По этому поводу отсутствовала и определенная правовая позиция Федеральной нотариальной палаты, которая считала, что вопрос о том, может ли наследник, оформивший отказ от обязательной доли в наследстве, наследовать по закону на общих основаниях, должен решаться в судебном порядке. Лишь недавно Пленум Верховного Суда РФ разъяснил, что наследник, имеющий право на обязательную долю в наследстве, вправе потребовать удовлетворения этого права либо наследовать наравне с иными наследниками по закону (абз. 2 п. 35 Постановления от 29 мая 2012 г. N 9 «О судебной практике по делам о наследовании»).

Неясность возникает и в отношении вариантов принятия наследства наследником, в пользу которого сделан отказ от наследства (п. 1 ст. 1158 ГК РФ) [7, с. 30]. ГК РФ прямо не отвечает на вопрос: может ли такой наследник отказаться от причитающегося ему вследствие направленного отказа имущества, а принять лишь ту часть наследства, которая изначально причиталась ему лично. К.Б. Ярошенко считает, что наследник, в пользу которого совершен отказ от наследства, вправе противопоставить свою волю и не принимать долю отпавшего наследника. В этом случае направленный отказ трансформируется в абсолютный со всеми вытекающими отсюда последствиями в части приращения долей отпавшего наследника [5, с. 192]. Эту позицию воспринял и воспроизвел в указанном выше Постановлении Пленум Верховного Суда РФ (пп. «б», «г» п. 46). Соответствующие рекомендации даются им в отношении применения п. 3 ст. 1158 ГК РФ, говорящего о возможности отказа от части наследства в случае призвания к наследованию одновременно по нескольким основаниям.

Представляется, что данная точка зрения требует теоретического обоснования.

Безусловно, если лицо, в пользу которого был совершен отказ от наследства, до этого не призывалось к наследованию вообще, оно может не принимать указанную долю или отказаться от нее. Если же отказ сделан в пользу уже призванного наследника, возникает проблема, решение которой связано с ответом на вопрос: является ли наследование имущества, право на которое возникает в результате направленного отказа, отдельным «основанием наследования» в том смысле, в каком это понятие употребляется в абз. 2 п. 2 ст. 1152 ГК РФ и п. 3 ст. 1158 ГК РФ.

Если признать, что наследник вправе отказаться от «чужой» доли независимо от принятия иной части наследства, то надо признать и право наследника отказаться от доли, которая переходит к нему по праву приращения в случае ненаправленного отказа, а также в случае непринятия наследства или отпадения наследника по другим причинам (ст. 1161 ГК РФ). Ведь в рассматриваемом случае все указанные юридические факты (направленный отказ, безадресный отказ, непринятие наследства и т.п.) влекут аналогичные по сути правовые последствия - перераспределение наследственных долей. Отличие заключается лишь в том, что для большинства случаев перераспределения долей установлен общий (п. 1 ст. 1161 ГК РФ), а для направленного отказа - специальный порядок перераспределения наследства.

Учитывая вышеизложенные выводы о целесообразности закрепления в ГК РФ права наследника отказаться от доли, причитающейся ему в результате направленного отказа или приращения (ст. 1161 ГК РФ), независимо от принятия иной части наследства, предлагается дополнить ст. 1158 ГК РФ п. 4: «Наследник вправе отказаться от доли в наследстве наследника, который отказался от наследства в его пользу (ст. 1158), а также от части наследства, которая принадлежит ему по праву приращения (ст. 1161). Это право не зависит от права наследника принять иное причитающееся ему наследство или отказаться от него».

Здесь следует прояснить вопрос: необходимо ли при принятии наследства одновременно по закону и по завещанию, в порядке наследственной трансмиссии и в результате открытия наследства осуществление установленных законом действий, свидетельствующих о принятии наследства (ст. 1153 ГК РФ), для каждой части имущества отдельно? Российское законодательство не отвечает на этот вопрос вполне определенно, что породило обсуждение его в научной литературе. По мнению Н.И. Остапюк, пока воля наследника на принятие наследства по одному, нескольким либо всем предоставленным ему основаниям не выражена, презюмируется принятие им всего причитающегося ему наследства (по всем основаниям, по которым он призывается к наследованию) в случае, если он принял хотя бы его часть (по любому из оснований) [6, с. 146]. Т.К. Крайнова считает, что выражение воли на принятие или отказ от наследства, причитающегося наследнику по одному из оснований наследования, и умолчание в отношении наследства, причитающегося по другим основаниям, влечет применение к последнему правил о непринятии наследства [4, с. 45]. Эти точки зрения в настоящий момент поддержаны Пленумом Верховного Суда РФ в Постановлении «О судебной практике по

делам о наследовании», согласно которому наследник, подавший заявление о принятии наследства либо заявление о выдаче свидетельства о праве на наследство без указания основания призвания к наследованию, считается принявшим наследство, причитающееся ему по всем основаниям (абз. 3 п. 35), однако принятие наследства, причитающегося наследнику только по одному из оснований, исключает возможность принятия наследства, причитающегося ему по другим основаниям, по истечении срока принятия наследства (ст. 1154 ГК РФ), если наследник до истечения этого срока знал или должен был знать о наличии таких оснований (абз. 3 п. 35 Постановления). Последняя рекомендация, конечно же, касается формального принятия наследства и не может быть применима к случаям, когда наследник совершает фактические действия, свидетельствующие о принятии наследства, в отношении наследственного имущества, причитающегося ему по одному из оснований. Ведь возможность воспользоваться исключением из принципа универсальности наследования является правом наследника, в связи с чем норма абз. 2 п. 2 ст. 1152 ГК РФ не должна трактоваться как усложняющая порядок принятия наследства [6, с. 146].

Соответственно, такой же подход применяется и в отношении отказа от наследства. Оптимальным примером закрепления его в гражданском законодательстве является ст. 1949 Гражданского уложения Германии [3, с. 587], согласно которой отказ распространяется на все основания для призвания к наследованию, которые были известны наследнику при подаче заявления, если не доказано иное. Поскольку приобретение наследства в Германии осуществляется по системе отчуждения, подобной нормы в отношении принятия наследства не существует.

Аналогичный порядок должен распространяться и на принятие наследства, включающего долю, причитающуюся наследнику в результате направленного отказа или иного приращения.

Список литературы

1. Гражданский кодекс Российской Федерации (часть третья): Федеральный закон от 26.11.2001 N 146-ФЗ (в ред. от 05.05.2014) [Текст] // Собрание законодательства РФ. - 2001. - № 49. - Ст. 4552.
2. Абраменков, М.С. Правовой механизм принятия наследства [Текст] / М.С. Абраменков // Нотариус. - 2014. - № 3. - С. 34.
3. Гражданское уложение Германии: вводный закон к Гражданскому уложению / Пер. с нем.; Науч. ред. В. Бергманн, Т.Ф. Яковлева [Текст]. - М.: Волтерс Клувер, 2008. - 837 с.
4. Крайнова, Т.К. Оформление наследственных прав при направленном отказе от наследства [Текст] / Т.К. Крайнова // Нотариальный вестник. - 2007. - № 7. С. 45.
5. Наследственное право/отв. ред. К.Б. Ярошенко [Текст]. - М.: Волтерс Клувер, 2005. 492 с
6. Остапюк Н.И. Нотариальная защита прав граждан на имущество, переходящее в порядке наследования: Дис. ... канд. юрид. наук [Текст] / Н.И. Остапюк. - М., 2014. - 246 с.
7. Рассказова, Н.Ю. Комментарий к статьям 1149 и 1153 Гражданского кодекса РФ [Текст] / Н.Ю. Рассказова // Нотариальный вестник. - 2013. - N 5. - С. 30 – 36.
8. Рассказова Н.Ю. Право на принятие наследства [Текст] / Н.Ю. Рассказова // Закон. - 2006. - N 10. - С. 91.
9. Определение Конституционного Суда РФ от 30.09.2004 N 316-О [Текст] // Собрание законодательства РФ. - 2004. N 46 (часть 2). - Ст. 4570.

УДК 343.37 (574)

УГОЛОВНО-ПРАВОВЫЕ АСПЕКТЫ ПРОТИВОДЕЙСТВИЯ ЛЕГАЛИЗАЦИИ (ОТМЫВАНИЯ) ДОХОДОВ, ПОЛУЧЕННЫХ ПРЕСТУПНЫМ ПУТЕМ

Шарафиева К.С. – магистрант, Костанайский государственный университет имени А.Байтурсынова

В статье рассматриваются вопросы противодействия легализации (отмывания) доходов, полученных преступным путем, по уголовному законодательству Республики Казахстан. Характеризуются меры по противодействию отмыванию денег в Казахстане.

Ключевые слова: противодействие легализации доходов, субъекты финансового мониторинга

В Концепции правовой политики Республики Казахстан на период с 2010 до 2020 года [1] говорится о необходимости совершенствования законодательства и правильного применения правовых норм против отмывания денег.

В самом общем смысле отмывание денег представляет собой процесс маскировки доходов от криминальной деятельности с целью сокрытия их незаконного происхождения. Финансирование

терроризма – любые виды финансовой поддержки терроризма или тех, кто поощряет, планирует или осуществляет акты терроризма.

В международном праве определение легализации («отмывания») доходов от преступной деятельности было дано в Венской конвенции ООН о борьбе против незаконного оборота наркотических средств и психотропных веществ от 19 декабря 1988 года, оказавшей большое влияние на развитие соответствующего законодательства западных стран. Согласно ст.3 Конвенции, под легализацией («отмыванием») доходов от преступной деятельности понимаются:

- конверсия или передача имущества, если известно, что такое имущество получено в результате правонарушения или правонарушений, или в результате участия в таком правонарушении или правонарушениях, в целях сокрытия или утаивания незаконного источника имущества или в целях оказания помощи любому лицу, участвующему в совершении такого правонарушения или правонарушений, с тем, чтобы оно могло уклониться от ответственности за свои действия;

- сокрытие или утаивание подлинного характера, источника, местонахождения, способа распоряжения, перемещения, подлинных прав в отношении имущества или его принадлежности, если известно, что такое имущество получено в результате правонарушений или правонарушения, в результате участия в таком правонарушении или правонарушениях;

- приобретение, владение или использование имущества, если в момент его получения было известно, что такое имущество получено в результате правонарушения или правонарушений или в результате участия в таком правонарушении или правонарушениях;

- участие, соучастие или вступление в преступный сговор с целью совершения любого правонарушения или правонарушений, приведенных выше, покушение на совершение такого правонарушения или правонарушений, а также пособничество, подстрекательство, содействие или консультирование при их совершении [2].

Группа разработки финансовых мер борьбы с отмыванием денег (FATF), признанная ведущим разработчиком международных правовых норм по борьбе с отмыванием денег (БОД) 4, приводит следующее краткое определение термина «отмывание денег»: «совершение операций ... с криминальными доходами для утаивания их незаконного происхождения» с целью «легализации» противозаконно полученных доходов от преступления.

Большинство стран в качестве основы для определения понятия «финансирование терроризма» использует определение, содержащееся в статье 2 Международной конвенции о борьбе с финансированием терроризма» (1999 г.), согласно которой:

«1. Любое лицо совершает преступление, подпадающее под действие настоящей Конвенции, если оно любыми методами, прямо или косвенно, незаконно и умышленно предоставляет денежные средства или осуществляет их сбор с намерением, чтобы они использовались, или при осознании того, что они будут использованы, полностью или частично, для совершения:

а) какого-либо деяния, представляющего собой преступление согласно сфере применения одного из договоров, перечисленных в приложении, и содержащемся в таком договоре определению;

б) любого другого деяния, направленного на то, чтобы вызвать смерть какого-либо гражданского лица или любого другого лица, не принимающего активного участия в военных действиях в ситуации вооруженного конфликта, или нанести ему тяжкое телесное повреждение, когда цель такого деяния в силу его характера или контекста заключается в том, чтобы запугать население или заставить правительство или международную организацию совершить какое-либо действие или воздержаться от совершения какого-либо действия.

2. ...

3. Для того чтобы какое-либо деяние представляло собой преступление, указанное в пункте 1, необязательно, чтобы денежные средства фактически использовались для совершения преступления, упомянутого в подпунктах (а) или (б) пункта 1» [3].

Контроль над легализацией криминальных доходов в Казахстане на сегодня является актуальной проблемой [4, с.5].

Появление в 2000 году в Уголовном кодексе Казахстана ст. 193 «Легализация денежных средств или иного имущества, приобретенного незаконным путем» заложило фундамент для дальнейшего построения правовой системы противодействия отмыванию доходов и финансированию терроризма (далее - ПОД/ФТ) в стране [5].

Действующий Уголовный кодекс Республики Казахстан от 3 июля 2014 года № 226-V также содержит статью ст. 218 «Легализация (отмывание) денег и (или) иного имущества, полученных преступным путем» [6].

В 2004 году Казахстан стал одним из государств основателей Евразийской группы по противодействию легализации преступных доходов и финансированию терроризма.

Первым практическим шагом по формированию национальной системы ПОД/ФТ в Казахстане явилось создание в 2008 году подразделения финансовой разведки – Комитета по финансовому мониторингу Министерства финансов Республики Казахстан (далее - КФМ МФ РК).

28 августа 2009 года был принят Закон Республики Казахстан «О противодействии легализации (отмыванию) доходов, полученных незаконным путем, и финансированию терроризма» [7].

Финансирование терроризма в Казахстане криминализовано в статье 258 «Финансирование террористической или экстремистской деятельности и иное пособничество терроризму либо экстремизму» Уголовного кодекса. Диспозиция ст. 233-3 УК термины «финансирование терроризма» и «террористическая деятельность» не раскрывает. Определение понятий «терроризм», «акт терроризма», «финансирование терроризма» и «террористическая деятельность» содержится в Законе «О противодействии терроризму» от 13.07.1999 г. № 416., в соответствии с положениями данного закона финансированием терроризма (террористической деятельности) признается предоставление или сбор денег и (или) иного имущества либо оказание финансовых услуг террористам и (или) террористическим организациям для осуществления террористической деятельности [8].

В настоящее время Республикой Казахстан подписаны и ратифицированы следующие международные нормативно-правовые акты ПОД/ФТ:

1. Венская конвенция (Конвенция ООН о борьбе против незаконного оборота наркотических средств и психотропных веществ 1988 г.) – ратифицирована 29.06.1998 г.

2. Палермская конвенция (Конвенция ООН против транснациональной организованной преступности 2000 г.) – ратифицирована 04.06.2008 г.

3. Международная конвенция о борьбе с финансированием терроризма от 10 января 2000 г. – ратифицирована 2 октября 2002 г.

4. Шанхайская конвенция о борьбе с терроризмом, сепаратизмом и экстремизмом от 15 июня 2001 года – ратифицирована 18 апреля 2002 г.

5. Конвенция ООН против коррупции от 31 октября 2003 года – ратифицирована 4 мая 2008 г.

6. Договор стран СНГ о борьбе с терроризмом от 4 июня 1999 года – ратифицирован 23 октября 2000 г.

7. Договор государств – участников Содружества Независимых Государств о противодействии легализации (отмыванию) преступных доходов и финансированию терроризма 5 октября 2007 года – ратифицирован 29 марта 2011 г.

8. Конвенция Совета Европы об отмывании, выявлении, изъятии и конфискации доходов от преступной деятельности от 8 ноября 1990 г. – ратифицирована 2 мая 2011 г.

Единая система по борьбе с отмыванием денег в Республике Казахстан состоит из Закона «О противодействии легализации (отмыванию) доходов, полученных незаконным путем, и финансированию терроризма», других Законов Республики Казахстан, Указов Президента Республики Казахстан, постановлений Правительства по вопросам противодействия отмыванию денег и финансированию терроризма, нормативных документов специально уполномоченного государственного органа – Комитета по финансовому мониторингу Министерства финансов Республики Казахстан, а также нормативных актов других уполномоченных государственных органов.

Закон Республики Казахстан от 28 августа 2009 года № 191-IV «О противодействии легализации (отмыванию) доходов, полученных незаконным путем, и финансированию терроризма» (далее – Закон № 191-IV) определяет правовые основы ПОД/ФТ, правовые отношения субъектов финансового мониторинга, уполномоченного органа и других государственных органов Республики Казахстан в сфере противодействия легализации (отмыванию) доходов, полученных незаконным путем, и финансированию терроризма.

Согласно Закону № 191-IV, к субъектам финансового мониторинга относятся:

- банки, организации, осуществляющие отдельные виды банковских операций, за исключением оператора межбанковской системы переводов денег;

- биржи;

- страховые (перестраховочные) организации, страховые брокеры;

- единый накопительный пенсионный фонд и добровольные накопительные пенсионные фонды;

- профессиональные участники рынка ценных бумаг, центральный депозитарий;

- нотариусы, осуществляющие нотариальные действия с деньгами и (или) иным имуществом;

- адвокаты, другие независимые специалисты по юридическим вопросам – в случаях, когда они от имени или по поручению клиента участвуют в операциях с деньгами и (или) иным имуществом в отношении следующей деятельности:

купли-продажи недвижимости;

управления деньгами, ценными бумагами или иным имуществом клиента;

управления банковскими счетами или счетами ценных бумаг;

аккумулирования средств для создания, обеспечения, функционирования или управления компанией;

создания, купли-продажи, функционирования юридического лица или управления им;

- бухгалтерские организации и профессиональные бухгалтеры, осуществляющие предпринимательскую деятельность в сфере бухгалтерского учета, аудиторские организации;

- организаторы игорного бизнеса и лотерей;

- операторы почты, оказывающие услуги по переводу денег;

- микрофинансовые организации;
- операторы систем электронных денег, не являющиеся банками.

Государственные органы Республики Казахстан не являются субъектами финансового мониторинга.

В ст. 4 Закона № 191-IV названы операции с деньгами и (или) иным имуществом, подлежащие финансовому мониторингу, например:

1) получение выигрыша по результатам проведения пари, азартной игры в игорных заведениях и лотереи, в том числе в электронной форме - в сумме, равной или превышающей 1 000 000 тенге либо равной сумме в иностранной валюте, эквивалентной 1 000 000 тенге или превышающей ее;

2) сделки с недвижимым и иным имуществом, подлежащие обязательной государственной регистрации - в сумме, равной или превышающей 150 000 000 тенге либо равной сумме в иностранной валюте, эквивалентной 150 000 000 тенге или превышающей ее; и другие.

Независимо от суммы, на которую они совершены или могут быть совершены, подлежат финансовому мониторингу подозрительные операции. Под подозрительными операциями понимаются:

1) совершение сложной, необычно крупной либо не имеющей очевидного экономического смысла или видимой законной цели операции с деньгами и (или) иным имуществом;

2) совершение действий, направленных на уклонение от процедур финансового мониторинга, предусмотренных Законом;

3) совершение операции, по которой имеются основания полагать, что она направлена на обналичивание денег, полученных незаконным путем;

4) совершение операции с деньгами и (или) иным имуществом, участником которой является лицо, зарегистрированное (проживающее) в государстве (на территории), которое не выполняет рекомендации Группы разработки финансовых мер борьбы с отмыванием денег (ФАТФ), а равно с использованием счета в банке, зарегистрированном в таком государстве (территории).

Вся информация субъектами финансового мониторинга направляется в Комитет по финансовому мониторингу Министерства финансов Республики Казахстан (далее - КФМ). В настоящее время большинство сообщений поступает в электронном виде (преимущественно от банков). Разработана методика контроля поступающих сообщений на предмет ошибок в заполнении. Действует телефон «горячей линии», по которому СФМ получают разъяснения по вопросам, касающимся применения отдельных положений законодательных и нормативных актов.

В соответствии со ст. 18 Закона № 191-IV, государственные органы Республики Казахстан обязаны предоставлять по запросу уполномоченного органа сведения из собственных информационных систем, а государственные органы, осуществляющие в пределах своей компетенции контроль за соблюдением субъектами финансового мониторинга законодательства РК о ПОД/ФТ – любую информацию необходимую уполномоченному органу для осуществления финансового мониторинга и противодействия легализации (отмыванию) доходов, полученных незаконным путем, и финансированию терроризма.

Поскольку в Законе № 191-IV объем и порядок предоставления государственными органами сведений и информации не определены, КФМ запрашивает и получает от них безвозмездно необходимую информацию в соответствии с другими законодательными актами, регулирующими вопросы информационного взаимодействия между государственными органами, а также принятых на их основе нормативными правовыми актами. В настоящее время КФМ запрашивает и получает интересующую информацию на бумажных носителях от Министерства юстиции, МВД, АБЭКП, Генеральной прокуратуры. Кроме того, КФМ подключен к шлюз-порталу услуг «электронного правительства», обеспечивающему безопасное и надежное взаимодействие государственных баз данных, портала «электронного правительства» и ведомственных информационных систем (ИС). КФМ имеет доступ к информационным системам Налогового комитета МФ РК, включая «Реестр налогоплательщиков и объектов налогообложения» (РНИОН) с информацией о регистрационных данных движимого и недвижимого имущества, находящегося в собственности. КФМ также доступны грузовые таможенные декларации, декларации ввоза/вывоза денег и ценностей, база данных паспортов (в том числе утраченных).

Таким образом, с марта 2010 г. в Казахстане действует система обязательного контроля, в соответствии с которой в Комитет по финансовому мониторингу должны поступать сообщения свыше определенного порога, а также сообщения о подозрительных сделках и операциях в соответствии с критериями подозрительности, установленными Законом № 191-IV.

Меры по противодействию отмыванию денег в республике предпринимаются с момента криминализации деяний, связанных с легализацией денежных средств или иного имущества, приобретенного незаконным путем в УК РК. Цели и задачи деятельности по вопросам ПОД/ФТ изложены в Законе «О противодействии легализации (отмыванию) доходов, полученных незаконным путем, и финансированию терроризма».

Литература:

1. Указ Президента Республики Казахстан от 24 августа 2009 года № 858 «О Концепции правовой политики Республики Казахстан на период с 2010 до 2020 года» // <http://online.zakon.kz/>
2. Конвенция «О борьбе против незаконного оборота наркотических средств и психотропных веществ» 1988 года («Венская конвенция») – вступила в силу 11 ноября 1990 года // <http://online.zakon.kz/>
3. Международная конвенция по борьбе с финансированием терроризма 1999 года – вступила в силу 10 апреля 2002 года // <http://online.zakon.kz/>
4. Злотников С.М., с.н.с. отдела фундаментальных исследований, анализа и разработки НПА в области уголовного, уголовно-процессуального и уголовно-исполнительного права Института законодательства РК. Совершенствование законодательства против отмывания денежных средств в Казахстане // Вестник Института законодательства Республики Казахстан, 2010, № 4. С.3-5
5. Уголовный кодекс Республики Казахстан от 16 июля 1997 года № 167-І (с изменениями и дополнениями по состоянию на 10.06.2014 г.) (утратил силу, за исключением статьи 51) // <http://online.zakon.kz/>
6. Уголовный кодекс Республики Казахстан от 3 июля 2014 года № 226-V (с изменениями и дополнениями от 07.11.2014 г.) // <http://online.zakon.kz/>
7. Закон Республики Казахстан от 28 августа 2009 года № 191-ІV «О противодействии легализации (отмыванию) доходов, полученных незаконным путем, и финансированию терроризма» (с изменениями и дополнениями по состоянию на 07.11.2014 г.) // <http://online.zakon.kz/>
8. Закон Республики Казахстан от 13 июля 1999 года № 416-І «О противодействии терроризму» (с изменениями и дополнениями по состоянию на 10.01.2015 г.) // <http://online.zakon.kz/>.

УДК: 536.21

ОБРАТНЫЕ ЗАДАЧИ НЕСТАЦИОНАРНОЙ ФИЛЬТРАЦИИ

Акмолдина А.И. – магистрант, Костанайский государственный университет им. А.Байтурсынова

Байманкулов А.Т. – д.ф.-м.н., доцент кафедры программного обеспечения, Костанайский государственный университет им. А.Байтурсынова

Статья посвящена проблеме определения коэффициента проницаемости пласта при упругом режиме добычи нефти с помощью математического и компьютерного моделирования.

Общий принцип исследования пластов при нестационарном течении заключается в том, что путем изменения работы скважин в пласте искусственно создается нестационарный режим фильтрации и измеряется давление в зависимости от времени в одной или нескольких скважинах. На основе данных об изменении дебитов скважин и от изменения давления в определенных точках пласта могут получены сведения о параметрах пласта – проницаемости, пьезопроводности, о расположении границ пласта и др. [1]

Самым простым и наиболее употребительным способом создания нестационарного течения является остановка одной из скважин. Кривая зависимости давления от времени, при помощи которой проводится исследование пласта, может быть снята либо в самой остановленной скважине, либо в другой – неработающей скважине (пьезометрической). При этом предполагается, что во время исследования дебиты остальных скважин меняются незначительно.

Рассмотрим одномерное осесимметричное (плоско-радиальное) движение при упругом режиме. Распределение давления определяется при этом как решение уравнения теплопроводности в полярных координатах (r, φ) :

$$\frac{\partial p}{\partial t} = \kappa \frac{1}{r} \frac{\partial}{\partial r} \left(r \frac{\partial P}{\partial r} \right), \quad 0 < \rho \leq r \leq R < \infty \quad (1.1)$$

удовлетворяющее начальному условию

$$P(r, 0) = f(r) \quad (1.2)$$

и граничным условиям при $r = \rho$ и $r = R$

В приложениях особое значение имеет задача, в которой на скважине задается постоянный дебит. Решение этой задачи используется в наиболее распространенных способах определения параметров пласта по наблюдениям нестационарного притока к скважине. Положим таким образом

$$q(t) = -\frac{2\pi kh}{\mu} \left(r \frac{\partial P}{\partial r} \right)_{r=\rho}$$

или $\frac{\partial P}{\partial r} \Big|_{r=\rho} = -\frac{\mu q(t)}{2\pi kh \rho} = -Aq(t) \quad (1.3)$

где ρ - радиус скважины и $A = \frac{\mu}{2\pi kh \rho}$

Предположим, что в цилиндре $r = R$ давление сохраняет постоянные значения, равное $P(R, t) = P_1 \quad (1.4)$

Такое условие выполняется, если, например, рассматриваемая область граничит с обширным хорошо проницаемым водоподным пластом.

Считаем, что задана давление в зависимости от времени на скважине. Т.е. $P|_{r=\rho} = P_s(t) \quad (1.5)$

Требуется определить коэффициент пьезопроводности $\kappa, \frac{m^2}{сек}$

Чтобы получить однородные граничные условия введем новую функцию

$$P(r, t) = P(r, t) + (R - r)Aq(t) + P_1$$

Легко проверить, что

$$P|_{r=R} = 0 \quad \text{и} \quad \frac{\partial P}{\partial r} \Big|_{r=\rho} = 0 \quad (1.6)$$

Тогда, $P|_{t=0} = f(t) - P_1 - (R - r)Aq(0) = P_0(t)$ (1.7)

С другой стороны

$$\frac{\partial P}{\partial t} = \frac{\partial P}{\partial t} + (R - r)Aq'(t) \quad \text{и}$$

$$\frac{\partial P}{\partial r} = \frac{\partial P}{\partial r} - Aq(t)$$

Подставляя эти величины в (1.1) выводим

$$\frac{\partial P}{\partial t} + (R - r)Aq'(t) = \frac{\kappa}{r} \frac{\partial}{\partial r} \left(r \frac{\partial P}{\partial r} - Aq(t) \right)$$

Отсюда получается уравнение теплопроводности относительно функций $P(r, t)$:

$$\frac{\partial P}{\partial t} = \frac{\kappa}{r} \frac{\partial}{\partial r} \left(r \frac{\partial P}{\partial r} \right) - \frac{\kappa}{r} Aq(t) + f(r, t) \quad (1.8)$$

где $f(r, t) = -(R - r)q'(t)$. Если на скважине постоянный дебит, то $f(r, t) = 0$

В новых условиях (1.5) записывается в виде

$$P|_{r=\rho} = P_s(t) - (R - r)Aq(t) - P_1 \equiv P_s(t) \quad (1.9)$$

Литература

1. Г.И. Баренблатт, В.М. Ентов, В.М. Рыжик. Теория нестационарной фильтрации жидкости и газа. – Издательство Нефть, 1992

УДК 681.515

САНДЫҚ РЕТТЕУІШПЕН МЕКЕМЕНІ АВТОМАТТАНДЫРЫЛҒАН ЖҮЙЕМЕН БАСҚАРУДЫ ЖАҢАРТУ

*Алиева Г.С. – магистрант, А. Байтұрсынов атындағы Қостанай мемлекеттік университеті
Кудубаева С.А. - ғылыми жетекшесі, А. Байтұрсынов атындағы Қостанай мемлекеттік университеті*

Кәсіпорынның технологиялық процесті басқарудың автоматтандырылған жүйесін инженерлік деңгейдегі ақпараттық құрылымын сандық аналогтік реттеуішті жолымен ауыстыруды жаңғырту туралы қарастырылған.

Кәсіпорынның ТПБАЖ (Технологиялық процесті басқарудың автоматтандырылған жүйесі) инженерлік деңгейдегі ақпараттық құрылымын сандық аналогтік реттеуішті жолымен ауыстыруды жаңғырту.

Қазіргі уақытта шығарылатын өнімге талап күшейтілуде. Сондықтан өнеркәсіп дамуындағы ең өзекті шарттардың бірі ескірген жабдықтарды жаңарту, оларды қазіргі заманғы жаңа жылдам әсер етуші өнеркәсіптік негізінде жасалған, сандық жүйемен басқарылатын микроконтроллермен және сигналдық процессорлармен ауыстыру.

Аналогтік реттеуішіге қарағанда, сандық жүйенің басқарылымы көптеген артықшылықпен ерекшеленеді. Эксплуатация мен қалыпқа келтіруде біршама жеңіл болып, жалпы жүйелік басқарымға бағынып, кедергіге аз ұшырайды.

Бірақ аналогтік реттеуіштен сандыққа ауысудың бір мәселесі бар. Өзгерістің мәселесі мынамен тұжырымдалады. Басқаратын құрылғысы бар параметр технологиялық процесспен жаңасып, есепсіз таңдалады.

Сондықтан сандық реттеуішті нольден бастап, жобалап және есептеп қажет емес. Ақпаратты жұмыс істеп жатқан жүйеден алу керек. Бұл ақпараттың негізінде, басқару жүйесінің компонентін жинақтап, жаңа элементті базаны қолдануға болады. Бірақ бір нәрсені ескеру қажет. Аналогті басқару жүйесі үздіксіз боландықтан, электронды сигналдың уақыты өз еркімен баяу ауысады. Сандық жүйе дискретті болғандықтан, электронды сигналдың уақыты белгілі уақыт мезгілінде тез өзгертіп кетеді [1, с.21].

Сандық жүйеге ауысуы кезінде, технологиялық процесстерге әсерін тигізбеу үшін, сандық құрылғының параметрін таңдай білу қажет. Негізгі параметр дискреттазация мезгілі болып есептеледі. Бұл сигнал өзгерту кезіндегі уақыт арасымен, тез іс әрекет ететін басқарымның элементі. Көптеген

технологиялық процессте, әртүрлі параметр таңдау қиын емес. Себебі, процесстер жаңаесептегіш құралдарға қарағанда баяу жұмыс істейді.

Компоненттің қызметінің шығу мен кірістің интерфейсі, инженерлік сигналының дәрежесі ТПБАЖ ақпаратты құрылыстың 1-суретінде бейнеленген. Датчикпен өндірілген сигнал, компьютерлік өндіріске түспес бұрын, сүзгіштен өтуі тиіс. Сүзгіштен өтіп, өлшенген сигналдар мультиплексорда жиналады. Бұл құрылғада бірнеше шығу мен кіру болады. Мультиплексордың негізгі бағыты-құрылғымен бір рет өңлеген жүйенің бағасын төмендету. Аналогті сигналдардың сандық жүйеге құрылуы, аналогті-сандыда құралады (АСТ).

Алдын ала қойылған уақытта, схема кіру сигналын сақтап, шығуды интервал мен дискретазацияның аралығында ұстап тұрады. Компьютерлік өндіріске салар бұрын, өлшенген ақпаратты мұқият тексеру қажет.

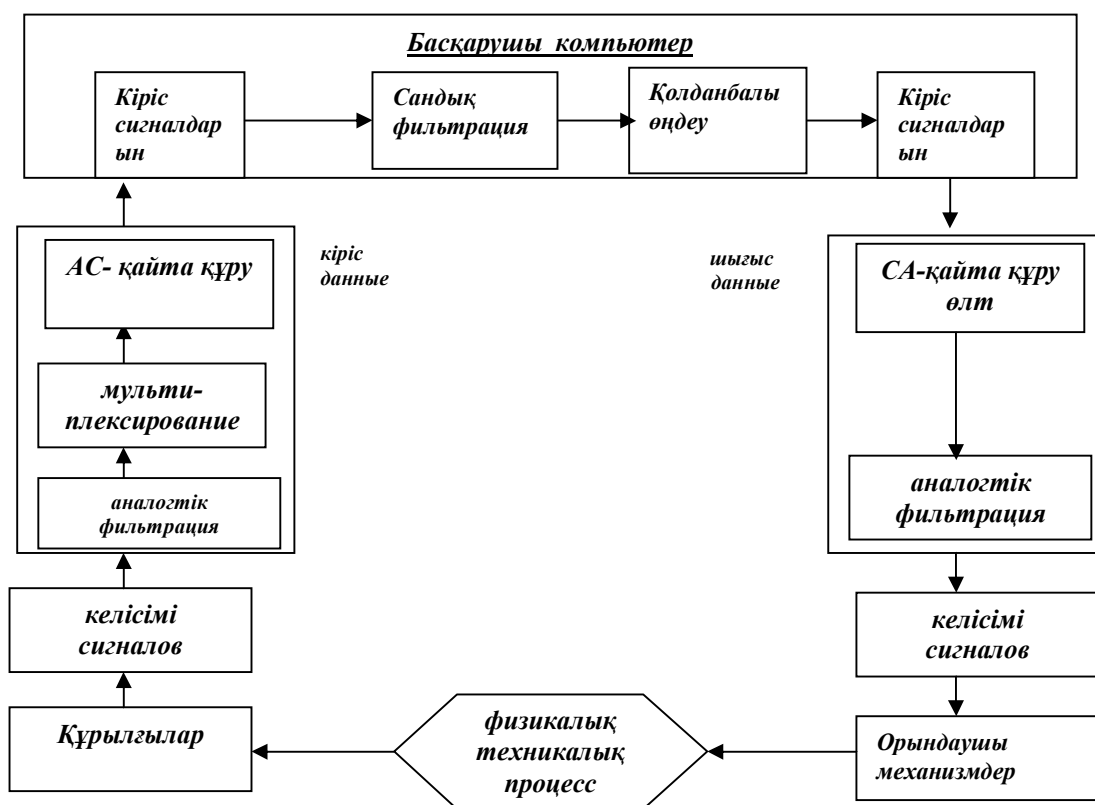

Сурет 1. «Компьютерді басқару процесінде» енгізу/шығару процесінің сұлбасы.

Көптеген жағдайларда, әр түрлі элементті жүйелер шектеу қойылған ресурстарды қолдану керек. Мысалы, компьютердің кіру портымен, әртүрлі датчиктерден келетін ақпаратты, жеткізетін ұзын сигнальды кабель. Мультиплексор, әуақытта қай датчиктің сигналын есептеу керегін компьютерге таңдатады.

Мультиплексор электромеханикалық немесе электронды болуы мүмкін. Егерде мультиплексордың әр кірісі номерленсе, онда ауысу рет-ретімен жүре бастайды. Бірақта, басқа да алгоритімдер қолданылады.

Электромеханикалық мультиплексор тілдік релемен сенімді болады. Бірақ кей кезде баяу жүйе; ол секундына жүздеген коммутацияны орындай алады. Эксплуатациялық мультиплексордың мезгілі бұл типі, қозғалмалы бөліммен шектеледі. Бірақ бұл жүйелер сапалы, әрі төмен бағада болады. Келесі маңызды факторлардың бірі, контакттарға күш қуаттың аз түсуі. Салыстыру үшін: жартылай электронды мультиплексор тезірек болады. Мультиплексор күшейтілгіш әсерімен, жақсы эксплуатациялық сипаттамаға ие болады, бірақ релендік мультиплексорге қарағанда қымбат болады [2,с.19].

Тоқтың күші мультимедиялық өзімен күрделі мәселелерге әкелуі мүмкін. Дамытушы компьютермен жеке жұмыс жасалынады бірақ дыбыс арқылы басылып немесе жерге ұмтылады. Бұндай жағдайды жолсеріктер қолайлы мультипменсор немесе АСТ, конденсатордың көмегімен жүктеледі:

Компьютер аналогты дыбысты оның кейбір сәттерін қабылдай алады. Сондықтан компьютер сигналдық түрде қабылдайды. Дискретизация- таңдау, оцировка (жаңа сигналды жүйе) Квант (кадрлік

киноплёнка) берілген уақыт ішінде дыбыспен жұмыс істейді. Бұл процесс компьютерге арнайы сызбаны енгізеді (сурет 2).

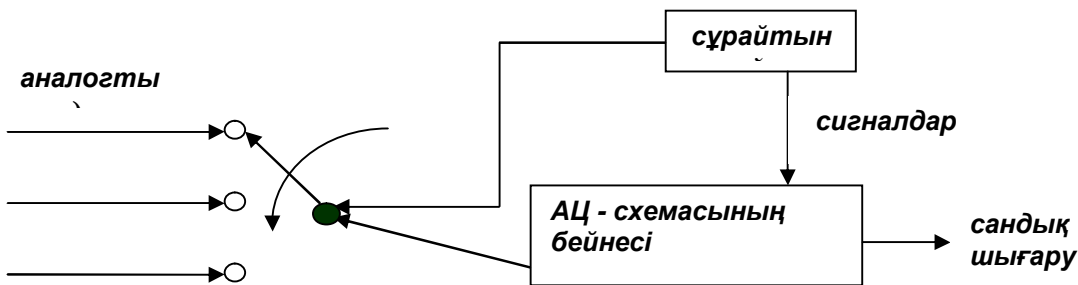

Сурет 2. Өлшенетін ақпараттың мультиплексирлық аналогтық-сандық түрлендіруі .

Дискретизация мультиплекацияға қосылады және АС-ны оқыту. Бұл операциялар қатал түрде таймердің көмегімен өтілуі керек. Дискретизация өз бетінше өте жылдам сондай-ақ аналогты-сандық қандай да бір өзгерістер дыбыс шығатын сандық түрде шығуы тиіс. Бұл операция таңдау сақтау әр дискретизацияны аналогты дыбыс қосылады басында әр интервал тұрақты сандық тұрғыда жүзеге асады [3,с.36].

Таңдау, сақтау 3-суретте көрсетілгендей оның жұмысы негізгі кілт болып саналады. Таңдау сәтінде кілт конденсатор мен қосылады. С соңғы сәтке дейін қуаттанады. Кілтті өңдеу кезінде тұрақты болады. Соңғы сәт кілтті тағы да салу.

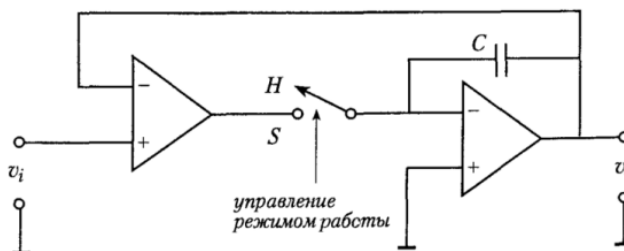

Сурет 3 Бірлік күшейткіші бар таңдау және сақтау сұлбасы.

Аналогтік сандық сигналдарды түрлендіру. Аналогты - сандық дыбыс. Маңызды мәселе барлық процестерде сандық-аналогты болып табылады. Генерациялық-аналогтық дыбыс сандық мағынамен бірдей. Бұл процедура компьютерге жіберу нәтижесінде қолданылады.

Мінсіз сандық-аналогты қолдану сигнал жүйесімен байланысады (Сурет 4). Резистордың кеңдігі әртүрлі $1/2, 1/4, \dots, 1/2^n$ сәйкес мағыналармен тура келеді. Бұл мағыналар басқару және негізделеді. САТ - тоқты алуға көмектеседі

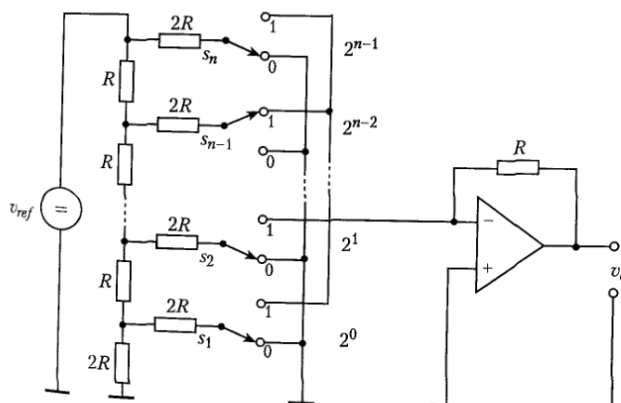

Сурет 4. Қарсыласу каскады бар сандық-аналогтық түрлендіру

Егер - өзгеру нәтижесінде САТ - өзінің деңгейін өзгертпейді бір мезгілде керексіз аналогты деңгейде шығады. Бұл мәселені САТ схемаға қосады. Таңдау және сақтау (стабилизатор) қолданылады.

Ең маңызды мінездеме САТ оның таңдауы қарастырылады.

• линиядағы: қандай дәрежеде болмасын цифрлық кіре берістің және шыға берістің кернеуінің арасында линиядағы байланыс, немесе, шыға берістің кернеуінің ауып кету аумағы линияда еместігінен есептеледі.

• Нөлдік мағынада дыбыс нөлді сандық тұрғыда жүргізіледі.

• Әрқашан бұл мағына мысалы басқару программасын уақыт қойылады, тұрақты жаңа мағыналар қажетті болып табылады.

• Тез әрекет ету максималды жылдамдықпен жүзеге алады. Тез әрекет ету уақытпен байланысты.

Компьютерлік жөндеу дискретті аналогты мағына, дыбыс қажет ету негізінде сандық түрде таныстырады. АСТ орындау, мысалы төлеу түрінде компьютерлік жұмыспен негізделеді. АСТ әртүрлі тұрғыда жұмыс жүргізеді, екі түрде қарама-қарсы салыстырылады. АСТ принцип бойынша салыстыру әртүрлі дәңгей бойынша компорторлы схемамен салыстырады. Компаратордың тез және жақсы қолдануы уақытпен есептеледі.

АСТ принцип бойынша негізгі сатысы САТ болып табылады. Дыбыстық жүйе 2-1 интервалмен көрсетеді. n- уақыт сөзімен көрсетіледі. Характеристиканың АСТ секундтың диапазонмен айқында-лады. АС-оқылған кішкентай секундпен негізделеді (сурет 5). АСТ характеристикамен айқында-лады. САТ -рұқсат етілген нөлдік уақытпен негізделеді.

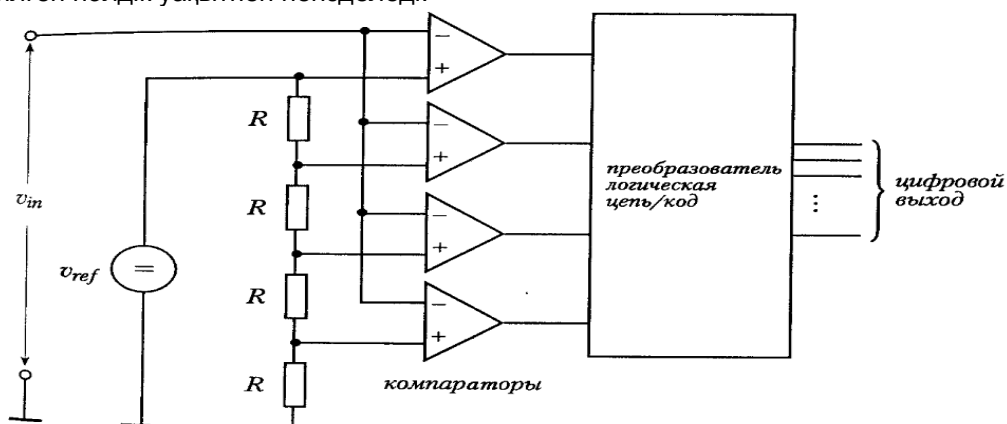

Сурет 5. Салыстырудың параллель сұлбасы бар АСТ.

Параметрлерге керекті орын ауыстыру привматикалық, экономикалық толық бейне сенімді және өте қымбат емес шешім сандық базаға кіреді. Реттеуіш контроллер негізіне қосады. Басқару және оператор базалық ЖС сандық каналымен байланысты болады.

Осындай шешім қабылдайды:

- ✓ Бневматикалық негіз қалдыру.
- ✓ Барлық реттеуіш, қабылдаудани бас тарту.

Техникалық структура 6-суретте көрсетілген:



Сурет6. Сандық реттеуішпен жүйелілік басқарудың құрылымдық сұлбасы.

Бұнда мәселелердің шешімі жаңа 12 каналдың электронды сандық реттеуіш түрінде шығары-лады. Сандық реттеуіш автоматты технологиялық процесстер әртүрлі тұрғыдан жүргізіледі. Сандық реттеуіш структура түрінде информациялық автоматты системамен инженер дыбыстық тұрғыда ауысады. Механизм электрлік жүйемен жүргізіледі [4,с.41].

ҒЫЛЫМ, БІЛІМ БЕРУ ЖӘНЕ ПРАКТИКАДА АҚПАРАТТЫҚ ТЕХНОЛОГИЯЛАРДЫҢ ДАМУ ЖОЛДАРЫ

Сандық реттеуіш еркін компактiлi құрылғы гальваникалық интерфейс арқылы немесе байланыс, яғни желi арқылы арқылы Ethernet приборды жүйенi бақылау арқылы жүргiзiледi. Параметрлер конфигурация энергиялық сақтау және сандық реттеуіш берілген тапсырманы жүргізеді (Кесте 1):

Негiзгi жүйелер

- Сандық электрлік дыбыс немесе бақылау механизмі 12 канал бойынша сандық реттеуішмен, параметрлермен таблицамен жүргізіледі (Кесте 3).

- Физикалық параметр 12 канал (температура, қысым, деңгей) стандартты дыбыс (Кесте 2).
- 3 деңгейлі гальваникалық бақылау
- төменгі деңгей пневматикалық дыбыс, сандық код
- автоматты процедура, бақылау
- жұмыс SCADA/OP(сервер-тегін)
- жоғарғы жылдамдық
- жоғары жылдамдық кадрi
- жоғарғы жылдамдық сенімділігі.

Кесте 1. Реттеуішке техникалық характеристика

Техникалық характеристика	Мағынасы
Реттеуіштің контурлар саны	12 ге дейін
Реттеуіштің түрі	Сандық реттеуіш (басқару)
Реттеуіштің жұмыс істеу режимі	Арақашықтықтық, қолданбалы, автоматты
Берілген нүктенің орындау тәсілі	Интерфейсті
Реттеуішдың структурасы (заңдары)	П, ПИ, ПИД
Бақыланатын параметрлер	Берілген ұзындық, берілген нүкте, шығудың түрі
Берілген тапсырманың түйіні	Статистикалық

Кесте 2. Сандық шығу сигналдарына техникалық характеристика

Техникалық характеристика	Мағынасы
Аналогты шығудың саны	12
Аналогті сигналдың шығу типі	4-20 мА, Rн =, < 500 Ом
САТ мүмкіндіктері	=, < 0,0015 % (16 разряд)
Таблицаның жалғасы 3.2.2	
Калибровкадан кейінгі сигналдың шығуы	=, < 0,5 %
Шығу сигналының қажеттілігі	=, < 0,1 %
Қоршаған ортаға температураның әсері	=, < 0,025 %/°C
Аналогты шығудың гальвандық шешімі	Әр шығудың байланысы

Таблица 3.2.3 - Қабылданатын сигналдардың техникалық характеристикасы

Техникалық характеристика	Мағынасы
Аналогты шығудың саны	12
Қабылдау сигналдарының типтері	Пневматикалық 20-100 кПа (0,2-1,0 кг/см ² , <)
Қабылдау параметрлерінің шектеуі	=, < 0,25 %
Қоршаған ортаға температураның әсері	=, < 0,025 %/°C
Өлшеудің периоды	0,2 сек аз емес

Сандардың реттеуіш микроконтроль арқылы басқарылады. RISC архитектура, жоғары жылдамдықпен технологиясымен жүргізіледі. Сандық реттеуішді қолайлы пайдалану сандық реттеуіш параметрдің көмегімен жұмыс істейді. Желі қолданылатын принципті (master - slave) бойынша желі - сандық реттеуіш деңгеймен жүреді [5, с.23].

Негізінде интерфейс, Ethernet сандық реттеуішмен қосылып бір желі тип фиксерленген орталық басқарумен жүреді. Желіге қосылуға 32-ге дейін қосады. ұзындығы магистрлік сызық бойынша 1200 метрге дейін созылады 7-суретте көрсетілен.

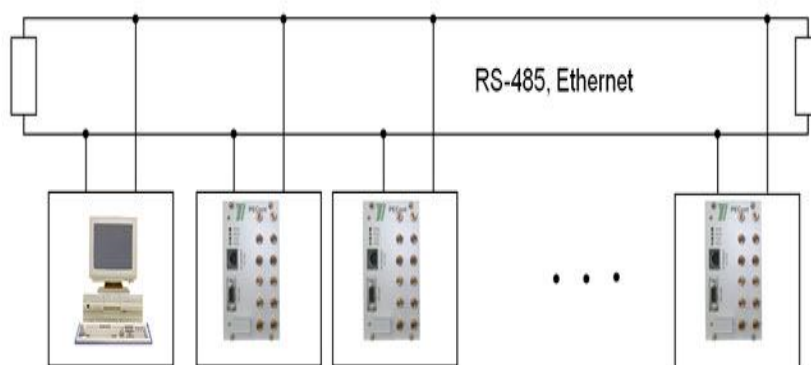

Сурет 7. Цифрлік реттеуіштен жасалған локальды желі.

Сандық реттеуіш функционалды түрде конструкция бойынша жеке өлшеммен 130 x 81 мм олар 100 x 220 мм дейін көрсетеді (Сурет 8). Модуль-мезониммен 90x20 мм болады. Алдыңғы панел сандық реттеуіш 12 пневматикалық дыбысты электрлік жүйе арқылы қосылады. Ішкі интерфейс-RS-485 және Ethernet 100/10.



Сурет 8. Корпуссыз цифрлық реттеуіш.

Контрольды жұмыс құрылғысы бірнеше индикатор мен байланысты. Механикалық қорғаныс мостысы ішкі электрлік модульге кедергі бөвсро-каркас регуляры бар. суретте 5- корпус бейнесі модульге қатысты. қорғаныс деңгейі 5 модуль корпусқа қатты болып келеді. модификация сандық реттеуіш құрылғысы 12 каналмен қолданылады. Ақпарат қысымсыз егер пьезометрлі деңгей қосылса. Диффометр қысым негізінде қолданылады. Сандық реттеуіш оңай жайғасады әртүрлі диапазон қысымы 0-ден 1,0-кг/см². Мясалы 0-0,1 кг/см² техникалық диапазон жағдайда бірнеше рет үлкейтіп нақтылауға мүмкіндік береді.

Сандық реттеуіш қымбат емес экономикалық модернизацияны шешуге пневматикалық дыбысты басқаруға мүмкіндік береді. Жұмысты параметр сандық реттеуіш сандық жүйені технологиялық процесті сақтауға мүмкіндік береді [6,с.16]

ҚЫСҚАРТУЛАР МЕН БЕЛГІЛЕУЛЕР

1. ТПБАЖ – Технологиялық процесті басқарудың автоматтандырылған жүйесі.
2. ЖС – Жұмыс стансасы.
3. АС-Аналогті-сандық.
4. АСТ – Аналогті-сандық түрлендіру.
5. САТ – Сандық-аналогтік түрлендіру

Әдебиет:

1. Общеотраслевые руководящие методические материалы по созданию автоматизированных систем управления технологическими процессами (АСУТП). М. «Финансы и статистика», 1982.
2. Закер К. Компьютерные сети. Модернизация и поиск неисправностей. Санкт-Петербург. «БХВ-Петербург», 2003.
3. Олифер В.Г. Олифер Н.А. Компьютерные сети. Учебник. Санкт-Петербург. Питер, 2001.
4. Жеретинцева Н.Н. Курс лекций по компьютерным сетям. Владивосток 2000
5. Панфилов И.В., Заяц А.М. Архитектура ЭВМ и систем. Учебное пособие. ЛТА. СПб. 2003
6. Панфилов И.В., Хабаров С.П., Заяц А.М. Информационные сети. Учебное пособие. ЛТА. СПб. 2003

2003

УДК 51:37.3:378

РЕШЕНИЕ НЕСТАНДАРТНЫХ ЗАДАЧ В ПРОЦЕССЕ ОБУЧЕНИЯ

Асканбаева Г.Б. - старший преподаватель кафедры физико-математических и общетехнических дисциплин, КГПИ

Смагул Е.С. - учитель математики, ГУ «Глазуновская средняя школа» Костанайского района Костанайской области

В статье рассмотрены решения нестандартных задач по математике. Решение задач является одним из важных условий предупреждения формализма в знаниях студентов и выработки у них умения применять знания на практике.

Ключевые слова: олимпиадные задачи, логическое, коллинеарность.

Решение задач по математике имеет большое общеобразовательное и воспитательное значение. Поиск решения нестандартных задач развивает инициативу, настойчивость и сообразительность. Главное в решении задач олимпиадного уровня - логическая основа, поэтому решение должно быть логически полным рассуждением, не содержащим ошибок.

Задача считается нестандартной, если для ее решения требуется применить нестандартные методы решения. Такие виды задач в основном представляются для решения в математических олимпиадах, которые очень часто проводятся как среди школьников, так и среди студентов. Основная задача олимпиадного движения – пропаганда математических знаний среди молодежи, подготовка к будущей научной деятельности, заострение интеллекта. Чтобы студенты увлекались решением математических задач, необходимо их заинтересовать, а это сделать достаточно нелегко. Но если задача увлекательна, то интерес к ней, независимо от желания студента, мобилизует его умственную энергию, облегчает запоминание.

Решение задач служит одним из средств овладения системой научных знаний по тому или иному учебному предмету. Особо велико значение решения задач в овладении системой понятий. Неоценима роль процесса решения задач в овладении умениями и навыками познавательного и практического характера. Развитие творческого мышления, самостоятельности, подготовка студентов к творческому труду возможны только при условии систематического решения задач.

Важное значение имеют задачи как средство диагностики общего умственного развития специальных способностей студентов. В процессе решения задач студенты овладевают методами исследования различных явлений природы, в основе которых лежат фундаментальные законы. Через познания студентами методов исследования идет процесс усвоения ими методов и способов решения задач по конкретным дисциплинам.

Решение задач является также средством контроля за знаниями, умениями и навыками студентов. Решение задач является одним из важных условий предупреждения формализма в знаниях студентов и выработки у них умения применять знания на практике.

Когда студент работает над теоретическим материалом, то усваивает чужие мысли, когда решает задачи, то мыслит самостоятельно. Польза от решения заключается не в отыскании ответа, а в том, что в процессе решения студент целенаправленно, последовательно совершенствует технику (закрепляет знание формул, алгоритмов, методов и приемов решений), развивает творческие способности. Элементы творчества на начальном этапе размышления над задачей переходят в технику решения на завершающем этапе[2].

Студентам специальности «5В010900 - Математика» в курсе изучения дисциплины «Практикум по решению математических задач» предлагаются решать задачи повышенной трудности, а также нестандартные задачи. Покажем, как теоретический материал по применению векторного метода используется при решении нестандартных задач.

Понятие вектора является одним из фундаментальных понятий современной математики. С помощью векторов могут быть решены содержательные геометрические задачи, причем их векторные решения часто значительно проще и эффективнее решений средствами элементарной геометрии. При решении задач находят применение сведения, известные из школьного курса геометрии: действие сложения векторов и его законы, вычитание векторов, действие умножения вектора на число и его законы, понятие коллинеарности векторов, разложение вектора в данном базисе, единственность разложения. Посредством этих действий и их свойств можно решать задачи на параллельность прямых, принадлежность трех точек одной прямой, вычисление отрезков параллельных прямых и некоторые другие. Однако задачи на вычисление расстояний и углов с помощью этих действий не могут быть решены. Для решения задач, связанных с длинами и углами (их называют метрическими), применяется скалярное умножение векторов и его свойства. Умение пользоваться

векторным методом требует определенных навыков. Прежде всего необходимо хорошее знание теории. Надо научиться переводить геометрические соотношения между фигурами на векторный язык, а также, наоборот, полученные векторные соотношения истолковывать геометрически. Полезно запоминать некоторые, часто встречающиеся при решении задач векторные соотношения и обратить внимание на их большую общность.

Основные формулы и соотношения, используемые при решении задач.

1) Правило сложения векторов: $\overline{AB} + \overline{BC} = \overline{AC}$.

2) Правило вычитания векторов: $\overline{AB} = \overline{OB} - \overline{OA}$, где O — произвольная точка.

3) Условие принадлежности трех точек A, B и C одной прямой:

а) $\overline{BC} = k\overline{BA}$; б) $\overline{OC} = k\overline{OA} + (1-k)\overline{OB}$, где k — некоторое число.

4) Условие параллельности отрезков AB и CD: $\overline{AB} = k\overline{CD}$.

5) Формула деления отрезка в данном отношении:

если $\frac{\overline{AC}}{\overline{CB}} = k$, то $\overline{OC} = \frac{\overline{OA} + k\overline{OB}}{1+k}$, где O — произвольная точка.

6) Формула середины отрезка: если C — середина отрезка AB, то $\overline{OC} = \frac{1}{2}(\overline{OA} + \overline{OB})$.

При решении задач часто находит применение следующее свойство векторов:

7) Единственность разложения вектора по двум неколлинеарным векторам: если векторы \vec{a} и \vec{b} неколлинеарны, то из равенства $x\vec{a} + y\vec{b} = x_1\vec{a} + y_1\vec{b}$ следует, что $x = x_1$ и $y = y_1$

8) Если M и N — середины сторон AB и CD четырехугольника ABCD, то $\overline{MN} = \frac{1}{2}(\overline{AD} + \overline{BC})$.

9) Четырехугольник ABCD является параллелограммом тогда и только тогда, когда выполняется одно из соотношений:

а) $\overline{AB} = \overline{DC}$; б) $\overline{OA} + \overline{OC} = \overline{OB} + \overline{OD}$; в) $\overline{AC} = \overline{AB} + \overline{AD}$

10) Если ABCD — трапеция с основанием AB, стороны AO и BC которой при продолжении пересекаются в точке P, а диагонали — в точке O. то $\overline{PA} = k\overline{PD}$, $\overline{PB} = k\overline{PC}$ и $\overline{OA} = -k\overline{OC}$, $\overline{OB} = -k\overline{OD}$, где $k = \frac{AB}{CD}$.

Особенностью векторных решений многих задач является то, что все привлекаемые для решения векторы откладываются от одной точки, удачный выбор которой часто позволяет упростить вычисления.

Многие геометрические задачи на вычисление расстояний и углов, на доказательство геометрических тождеств и неравенств могут быть решены при помощи скалярного произведения векторов.

По определению скалярного произведения векторов $\vec{a} \cdot \vec{b} = |\vec{a}| \cdot |\vec{b}| \cos(\angle \vec{a}, \vec{b})$, следовательно, $\vec{a} \cdot \vec{a} = \vec{a}^2 = |\vec{a}|^2$

Равенство $\vec{a}^2 = |\vec{a}|^2$ применяется для нахождения длины вектора.

Кроме этих формул и соотношений, для решения метрических задач используются также следующие:

11) Для ненулевых векторов \vec{a} и \vec{b} : из $\vec{a} \cdot \vec{b} = 0$ следует, что $\vec{a} \perp \vec{b}$

12) Для любых векторов \vec{a} и \vec{b} : $|\vec{a} + \vec{b}| \leq |\vec{a}| + |\vec{b}|$

13) Для любых векторов \vec{a} и \vec{b} : $(\vec{a} \cdot \vec{b})^2 \leq \vec{a}^2 \vec{b}^2$

14) Для любых трех векторов \vec{a} , \vec{b} и \vec{c} :

$$(\vec{a} + \vec{b} + \vec{c})^2 = \vec{a}^2 + \vec{b}^2 + \vec{c}^2 + 2\vec{a} \cdot \vec{b} + 2\vec{b} \cdot \vec{c} + 2\vec{c} \cdot \vec{a}$$

15) Для любых трех векторов \vec{a} , \vec{b} и \vec{c} :

$$\vec{a} \cdot (\vec{b} - \vec{c}) + \vec{b} \cdot (\vec{c} - \vec{a}) + \vec{c} \cdot (\vec{a} - \vec{b}) = 0$$

16) Для любых трех точек A, B и C:

$$\overline{AB} \cdot \overline{AC} = \frac{1}{2}(AB^2 + AC^2 - BC^2) \quad \text{Это равенство равносильно теореме косинусов.}$$

17) Для любых четырех точек A, B, C и D:

$$\overline{AB} \cdot \overline{CD} = \frac{1}{2}(AD^2 + BC^2 - AC^2 - BD^2) \quad [1].$$

Приведем пример использования векторного метода для решения задачи, которую можно решить и другими методами.

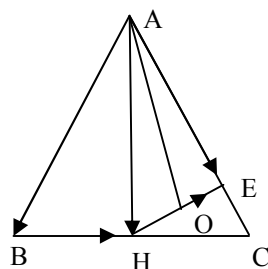

Пример.

Из середины Н основания ВС равнобедренного треугольника ABC проведен перпендикуляр HE на сторону AC. Точка О – середина HE. Докажите, что отрезки BE и АО перпендикулярны [3, №455].

Решение:

Чтобы доказать перпендикулярность отрезков BE и OA, надо показать что скалярное произведение этих векторов равно нулю, т.е. $\overline{AO} \cdot \overline{BE} = 0$.

$$\text{Выразим векторы } \overline{BE} = \overline{BH} + \overline{HE}, \overline{AO} = \frac{1}{2} \overline{AH} + \frac{1}{2} \overline{AE}, \overline{AH} = \frac{1}{2} \overline{AB} + \frac{1}{2} \overline{AC}.$$

Найдем скалярное произведение, учитывая перпендикулярность векторов \overline{AH} и \overline{BH} , \overline{HE} и \overline{AE} , т.е. $\overline{BH} \cdot \overline{AH} = 0$, $\overline{HE} \cdot \overline{AE} = 0$

$$\begin{aligned} \overline{BE} \cdot \overline{AO} &= \frac{1}{2} (\overline{BH} + \overline{HE}) (\overline{AH} + \overline{AE}) = \\ &= \frac{1}{2} (\overline{BH} \cdot \overline{AH} + \overline{HE} \cdot \overline{AH} + \overline{BH} \cdot \overline{AE} + \overline{HE} \cdot \overline{AE}) = \frac{1}{2} (\overline{HE} \cdot \overline{AH} + \overline{BH} \cdot \overline{AE}) = \frac{1}{2} (\overline{HE} \cdot \overline{AH} + \overline{BH} (\overline{AH} + \overline{HE})) = \\ &= \frac{1}{2} (\overline{HE} \cdot \overline{AH} + \overline{BH} \cdot \overline{AH} + \overline{BH} \cdot \overline{HE}) = \frac{1}{2} \overline{HE} (\overline{AH} + \overline{BH}) = \frac{1}{2} \overline{HE} (\overline{AH} + \overline{AH} - \overline{AB}) = \frac{1}{2} \overline{HE} (2 \overline{AH} - \overline{AB}) = \frac{1}{2} \overline{HE} (\\ &2 \cdot \frac{1}{2} \overline{AB} + 2 \cdot \frac{1}{2} \overline{AC} - \overline{AB}) = \frac{1}{2} \overline{HE} \cdot \overline{AC} = 0. \end{aligned}$$

Отсюда следует перпендикулярность отрезков BE и OA, что и требовалось доказать.

Векторный метод, как и любой другой, не является универсальным, хотя он и позволяет решать широкий круг геометрических задач.

Литература:

1. Готман А. Задачи по планиметрии и методы их решения. Москва, 1996. -215 с.
2. Черкасов, А.Якушев. Математика интенсивный курс подготовки к экзамену (Основные методы решения задач) Айрис-пресс,2003. – 78 с.
3. В.А. Гусев, В.Н.Литвиненко, А.Г.Мордкович. Практикум по решению математических задач (Геометрия). Москва, 1985. - 123 с.

УДК 004.65

**ТЕСТОВЫЙ АНАЛИЗ ПРОИЗВОДИТЕЛЬНОСТИ ПРОГРАММНЫХ СРЕДСТВ
АВТОМАТИЗАЦИИ СОЗДАНИЯ БАЗ ДАННЫХ**

Дарибаева С.А. – преподаватель, Костанайский Современный Многопрофильный колледж., магистрант НАЧОУ ВПО СГА

Исследовательские работы, посвященные оптимизации запросов, будут существовать вечно. Это одно из направлений, в котором всегда можно обнаружить нерешенные или недостаточно хорошо решенные задачи. Другое дело, что не всегда нерешенные задачи поддаются решению. Применение поисковых запросов обеспечивает возможность Практическое тестирования времени на разработку, обработку запросов с замером времени и нагрузку на аппаратную часть базы данных.

Ключевые слова: базы данных, CASE-средства, SQL Server, СУБД.

Автоматизация структур данных является сложным итерационным процессом. Многие современные СУБД содержат визуальные средства (нередко входящие в состав утилит администрирования), позволяющие создать новую схему базы данных или просмотреть уже имеющуюся.

Базы данных – это специальным образом организованные данные. Эти особенности в организации данных заключаются, прежде всего, в том, что БД представляют собой системы взаимосвязанных данных, единство и целостность которых поддерживается специальными программными средствами.[3, с. 7]

В последнее время все более популярными средствами разработки баз данных становятся CASE-средства (Computer-Aided System Engineering). Существует несколько типов CASE-средств, но для создания баз данных чаще всего используются те из них, что содержат в своем составе инструменты для создания диаграмм «сущность-связь» и проектирования данных. CASE-средства позволяют ускорить и облегчить разработку, повысить качество создаваемых БД. CASE-средства обеспечивают наглядное описание информационных процессов и инфологической модели предметной области, генерацию и анализ вариантов логических и физических моделей базы данных, создание приложений и т.п.

Проектирование баз данных является сложным итерационным процессом. Автоматизировать данный процесс можно с помощью современных CASE-средств.

Наиболее популярные средства проектирования баз данных на основе CASE – средств: Designer 2000 (Oracle), Erwin (Computer Associates), PowerDesigner (Sybase), ER/Studio (Embarcadero), System Architect (Popkin Software), Visible Analyst (Visible Systems), Visio Enterprise (Microsoft).

Современная CASE-индустрия объединяет сотни известных фирм и компаний. В настоящее время практически все серьезные планы осуществляются с использованием CASE-средств. Общее число распространяемых на рынке программных продуктов CASE-средств составляет порядка 500 наименований. По ориентации на этапы проектирования выделяют следующие типы CASE-средств: инструменты анализа и моделирования предметной области; средства проектирования баз данных; средства разработки приложений. По степени независимости от СУБД различают независимые и встроенные CASE-средства.

Современные CASE-средства позволяют создавать синтаксические модели базы данных на этапах 4 и 5, исходя из инфологической модели предметной области, построенной человеком (проектировщиком БД) на этапе 2. Очевидно, что этапы 1 и 3 полностью не формализуются. Этап 2 допускает лишь частичную автоматизацию, поскольку только человек способен построить в своей голове инфологическую модель предметной области, а лишь потом для описания этой модели применить соответствующие CASE-средства.

Как правило, современные средства проектирования данных поддерживают несколько типов Database Management System (например, ERwin фирмы Computer Associates поддерживает более 20 различных СУБД). Уровень поддержки той или иной платформы в разных средствах проектирования данных может быть различен. Например, конкретное средство может поддерживать или не поддерживать для данной СУБД такие особенности, как создание хранимых процедур, генерация объектов физической памяти (табличных пространств, сегментов отката и др.), задание местоположения объектов базы данных в физических объектах и т.д. Поэтому, выбирая средство проектирования данных для решения конкретной задачи, стоит поинтересоваться, каковы его возможности с точки зрения поддержки особенностей той или иной платформы - при удачном раскладе можно сэкономить немало времени на «ручное» доведение создаваемой базы данных (или DDL-скрипта для ее генерации) до необходимого состояния. При этом, естественно, чем больше возможностей и платформ поддерживает конкретное средство проектирования данных, тем дороже оно стоит.

Разработка БД предусматривает соблюдение ряда требований, выдвигаемых к системе хранения и передачи информации. Любая БД должна соответствовать следующим критериям:

- Полная независимость от сторонних программ;
- Надежная защита от искажения, потери информации и несанкционированного доступа к ним;
- Регулярное обновление;
- Удобный поиск по запросу;
- Многократное обращение к информации и их использование.

Правильная разработка Database обеспечивает простоту ее поддержки. Чтобы полностью отвечать поставленным задачам и функционировать без сбоев, база данных должна обладать следующими свойствами:

- Целостность - это сведения, хранящиеся в базе данных, не должны противоречить друг другу.
- Безопасность в это свойство входит защита информации от несанкционированного доступа и их копирования.

– В свойство эффективность включено минимальное время обработки запроса системой и минимальные потребности в памяти – вот главные составляющие эффективной работы Database.

– Способность системы восстанавливаться. Восстановление основы после сбоя в методах – важное свойство для обеспечения сохранности информации.

Программные средства автоматизации создания баз данных представлены следующими продуктами: Clarion, Erwin, FoxPro, Informix, Interbase, MS SQL Server, MySQL, Oracle, PostgreSQL.

Тестирование

Тестирование программных средств баз данных проводилось с помощью теста производительности TPC-E, тест поддержки принятия решений TPC-H.

СУБД SQL Server уже установила многочисленные рекорды в отраслевых и партнерских тестах производительности. Все чаще эту Database Management System выбирают для высокопроизводительных и масштабируемых систем.

Новый масштабируемый тест производительности TPC-E призван представлять современные системы оперативной обработки транзакций (OLTP). В этом тесте, в отличие от его предшественника TPC-C, используется сложная, но реалистическая схема базы данных, и он требует таких базовых возможностей, как обеспечение целостности данных и RAID-хранилище.

Тест поддержки принятия решений TPC-H состоит из ряда нерегламентированных запросов и одновременных изменений данных, характерных для отрасли в целом.

По их данным SQL Server превосходит Oracle 11g в тестах TPC-H по соотношению цены и производительности при объеме 100 ГБ, 300 ГБ, 1 ТБ и 3 ТБ.

Компания Oracle неоднократно заявляла о своих наилучших результатах в тесте соотношения цены и производительности TPC-C, хотя тест TPC-E лучше отражает потребности клиентов. До этого все 10 лучших результатов в тесте TPC-C по соотношению цены и производительности принадлежали SQL Server. Результат Oracle был достигнут с использованием нишевого лицензирования и вариантов поддержки, которые мало применимы к реальной жизни. В случае Oracle была использована лицензия на Oracle 11g, действительная только в течении трех лет, в то время как в случае SQL Server – лицензия с неограниченным сроком действия. Изначально, поддержка Oracle бесплатна, но схема лицензирования, использованная в тесте, предполагает отдельную оплату каждого обращения в поддержку. Кроме того, компания Oracle использовала продукт Standard Edition One, на который практически отсутствует спрос со стороны корпоративных клиентов. В случае SQL Server, его лучшие результаты по соотношению цены и производительности достигаются на редакции Enterprise Edition x64, типичной для корпоративного сегмента.

Тест группы СУБД показали:

1. СУБД SQL Server показала отличные результаты в различных test партнеров.

2. СУБД SQL Server продемонстрировала рекордные показатели в 3-уровневом тесте SAP Sales and Distribution (SD) Standard Application на 4-процессорном сервере из разряда обычных широкораспространенных blade-серверов и участием 34 000 пользователей SAP SD Standard Application.

3. СУБД SQL Server 2008 добилась исключительного соотношения цены и производительности.

4. Company Unisys установила мировой рекорд производительности в области извлечения, преобразования и загрузки данных (ETL), выполнив загрузку 1 терабайта данных менее чем за 30 минут. Этот результат был достигнут при использовании служб интеграции SQL Server 2008 Integration Services.

5. Company Camstar, ведущий поставщик автоматизированных систем управления производственными процессами (АСУПП) для глобальных компаний,— 205 транзакций АСУПП в секунду. При этом скорость обработки увеличилась на 14%, а занимаемое данными пространство уменьшилось на 60% вследствие сжатия базы данных. Эти результаты были достигнуты при использовании приложения компании Camstar, SQL Server 2008 и ОС Windows Server® 2008 при сравнении с SQL Server 2005.

6. Microsoft Dynamics AX сообщает о рекордном (на 70%) улучшении в области производительности, масштабируемости и времени реагирования системы. В эталонных тестах производительности были показаны рекордные результаты — показатели производительности, масштабируемости и времени реагирования улучшены на 70%. Рост производительности сопровождался сокращением роста объема базы данных за счет сжатия базы данных SQL Server.

7. Microsoft Dynamics CRM сообщает о рекордный показателе — 24 000 одновременных пользователей, при этом время реагирования составляло доли секунд. Рекордные показатели в эталонных тестах с 24000 одновременных пользователей были достигнуты при использовании Microsoft Dynamics CRM 4.0, SQL Server и Windows Server 2008 для рабочей нагрузки уровня предприятия.

Пример тестирования базы данных

Также была протестирована БД «Телефонный справочник». Размер самой базы данных около 21,8 МБ (базы типа DBF), с количеством 233955 записей. При использовании баз данных Paradox

(*db) объем файла БД составил 23 Мб. В данной базе данных имеются следующие данные: фамилия, имя, отчество, телефон и домашний адрес.

По результатам тестирования в базе данных Microsoft Access – нагрузка на аппаратную часть составила – 18%, при этом обработка запроса составила 50 секунд. При использовании средств разработки Borland Delphi, в работе с той же БД, нагрузка на аппаратную часть составила уже 28%, а обработка запроса составила 65 секунд, что полностью отвечает поставленным задачам.

Нагрузочное тестирование БД.

Планы тестирования БД используют модели тестирования, отражающие компоненты: модель содержимого, структурная модель и модель проекта [1, с.8].

Нагрузочное тестирование - это вид тестирования, который позволяет выявить уровень критических нагрузок при работе со структурой данных, интернет серверами, сетями и другими ресурсами. При помощи автоматизированных тестов можно воспроизвести типичные сценарии действий пользователя и многократно умножить их количество, смоделировав, таким образом, как поведет себя система при 100 или 10000 активных пользователях.

Проведение нагрузочного тестирования программных средств необходимо при принятии решений по оптимизации Computer-Assisted Software engineering и эффективному использованию финансовых ресурсов. Нагрузочный test включает в себя анализ нагрузки на систему, разработку средств моделирования нагрузки и проведение серии испытаний.

Итоги тестирования.

При объеме Database равном 0.5 TB, система сохраняет работоспособность при любых предусмотренных нагрузках. Производительность и сервера БД, и дисковой подсистемы при этом избыточны.

При объеме БД равном 1 TB, система сохраняет работоспособность при нормальных нагрузках. При этом обеспечивается требуемая производительность, но мощности CPU недостаточно, чтобы обеспечить требуемое быстродействие для профиля «Максимальная нагрузка». Производительность дисковой подсистемы при этом избыточна. С точки зрения человека, пользующегося тем или иным хранилищем данных, существуют всего четыре действия над данными: поиск и выборка запрошенных данных, ввод новых данных, обновление существующих данных и удаление данных, ставших ненужными. [2, с. 79]

Оптимизация некоторых SQL-запросов в «тяжелых» операциях позволила значительно увеличить быстродействие самих операций. При этом снизилась нагрузка на CPU, что благоприятно сказалось и на временах отклика большинства других операций. В оптимизированном варианте DIRECTUM позволяет обеспечить требуемые производительность и быстродействие при любом предусмотренном объеме БД и нагрузках.

Литература

1. Мюллер Р.Дж Базы данных и UML. Проектирование М.: ЛОРИ, 2002.
2. Токмаков Г.П. Базы данных. Концепция баз данных, реляционная модель данных, языки SQL и XML: учебное пособие / Г. П. Токмаков. – Ульяновск : УлГТУ, 2010. – 192 с.
3. Диго С.М. Базы данных. Проектирование и создание: Учебно-методический комплекс. – М.: Изд. центр ЕАОИ. 2008. – 171 с.

УДК 37:016:519.1

КОЭФФИЦИЕНТТЕРІ ПЕРИОДТЫ СЫЗЫҚТЫҚ ДИФФЕРЕНЦИАЛДЫҚ ТЕҢДЕУЛЕР ЖҮЙЕСІ

Доспулова У.К. - физика-математика және жалпы техникалық пәндер кафедрасының аға оқытушысы, Қостанай педагогикалық институты

Макина Д.С. - Астана қаласы №3 мектеп-гимназияның математика пәнінің оқытушысы

Мақалада коэффициенттері периодты сызықтық дифференциалдық теңдеулер жүйесі және оның шешімін табуға арналған негізгі тұжырымдар қарастырылған.

Кілт сөздер: периодтық матрица, монодромии, Флоке теоремасы.

Сызықтық дифференциалдық теңдеулер жүйесін қарастырайық

$$\dot{z} = F(t)z \quad (-\infty < t < \infty) \quad (1)$$

мұндағы $F(t)$ — периоды ω үзіліссіз периодтық матрица

$$F(t + \omega) = F(t).$$

$z_1(t), \dots, z_n(t)$ — (1) дифференциалдық теңдеулер жүйесінің фундаментальды шешімдер жүйесі болсын және ол келесі бастапқы берілгендерді қанағаттандырсын

$$z_j(0) = e_j \quad (j = 1, \dots, n) \quad (2)$$

мұндағы e_j - n ретті бірлік матрица. Дифференциалдық теңдеулер жүйесінің кез келген t үшін сызықтық тәуелсіз $z_1(t), \dots, z_n(t)$ шешімдер жүйесін фундаментальды шешімдер жүйесі деп атайды.

Бағандары $z_1(t), \dots, z_n(t)$ болатын квадрат матрицаны фундаментальды шешімдер жүйесінің матрицасы деп атайды. [2]

$F(t)$ периодтық матрица болғандықтан, $z_1(t + \omega), \dots, z_n(t + \omega)$ функциялары да фундаментальды шешімдер жүйесін құрады. Демек, әрбір $z_j(t + \omega)$ функциясы коэффициенттері тұрақты $z_k(t)$ ($k = 1, \dots, n$) функцияларының сызықтық комбинациясы болады. Яғни

$$Z(t + \omega) = Z(t)C, \quad (3)$$

мұндағы $Z(t) = (z_j(t))$ ($j = 1, \dots, n$) шешімдерінің фундаментальды матрицасы, ал $C = (c_j^k)$ — тұрақты матрица.

$$z_j(t + \omega) = \sum_{k=1}^n c_j^k z_k(t) \quad (j = 1, \dots, n),$$

(1) мен (2) ден $Z(t)$ матрицасы $\dot{Z} = F(t)Z$, $Z(0) = E$ шарттарын қанағаттандыратыны шығады.

(3) теңдігінен $t = 0$ болғанда $Z(\omega) = CZ(0) = CZ(0)$ теңдігін аламыз.

$$\text{Демек,} \quad Z(t + \omega) = Z(t)Z(\omega). \quad (4)$$

$Z(\omega)$ матрицасы (1) теңдеулер жүйесінің *монодромии* матрицасы деп аталады. $|Z(\omega)| \neq 0$ болатыны айқын. $Z(\omega)$ матрицасының меншікті мәндерін (1) теңдеулер жүйесінің мультипликаторлары деп аталады. Мультипликаторлар жиынтығын теңдеудің спеторы деп атайды.

Сонымен, монодромии матрицасы деп $z_j(0) = e_j$ бастапқы берілгендермен анықталған $Z(\omega)$ матрицасының $t = \omega$ периодындағы мәнін айтуға болады, ал мультипликатор келесі теңдеудің түбірлері деп түсінуге болады

$$\det[Z(\omega) - \lambda Z(0)] = 0$$

Бұл теңдеуді (1) теңдеулер жүйесінің сипаттауыш теңдеуі деп түсінеміз. [1, с. 59]

(1) біртекті теңдеулер жүйесінің периоды ω -ға тең нөлдік емес шешімінің бар болуы үшін оның мультипликаторларының біреуі бірге тең болуы қажетті және жеткілікті болып табылады

Флоке теоремасы. $Z(t)$ фундаментальды матрицасын келесі түрде көрсетуге болады

$$Z(t) = F(t)e^{At},$$

мұндағы $F(t)$ – периоды ω -ға тең матрица, A -тұрақты матрица.

Келесі біртекті сызықтық дифференциалдық теңдеулер жүйесін қарастырайық

$$\dot{z} = F(t)z + g(t) \quad (-\infty < t < +\infty), \quad (5)$$

мұндағы $F(t)$ — периоды ω -ға тең үзіліссіз матрица, $g(t)$ — периоды ω -ға тең периодты үзіліссіз вектор-функция. Біз бұл теңдеулер жүйесінің периоды ω -ға тең периодты шешімдерін қарастырамыз.

Теорема.(5) біртекті сызықтық дифференциалдық теңдеулер жүйесіне сәйкес (1) біртекті теңдеулер жүйесінің периоды ω -ға тең нөлдік емес шешімдері жоқ болсын (яғни оның мультипликаторларының барлығы бірге тең емес). Онда (5) теңдеулер жүйесінің периоды ω -ға тең периодты жалғыз шешімі бар болады. [1, с.56]

Мақалада келтірілген теориялық мағлұматтардың қолданылуына мысал келтірейік.

Келесі екінші ретті дифференциалдық теңдеудің периоды ω -ға тең периодты жалғыз шешімі бар болатынын көрсетейік

$$\ddot{x} + a^2x = f(t) \quad (-\infty < t < +\infty),$$

мұндағы $f(t)$ — периоды ω -ға тең периодты үзіліссіз функция, $a \neq \frac{2pk}{\omega}$ ($k = 0, \pm 1, \pm 2, \dots$).

Берілген дифференциалдық теңдеуді жүйеге келтіріп, теореманы қолданамыз.

1. Келесі біртекті сызықтық дифференциалдық теңдеулер жүйесін аламыз.

$$\dot{x} = Fx + g(t), \text{ где } x = \begin{pmatrix} x_1 \\ x_2 \end{pmatrix}, F = \begin{pmatrix} 0 & 1 \\ -a^2 & 0 \end{pmatrix}, g(t) = \begin{pmatrix} 0 \\ f(t) \end{pmatrix}.$$

Онда $x_1 = x, x_2 = \dot{x}$. Яғни, келесі жүйеге келтіреміз

$$\begin{cases} \dot{x}_1 = x_2 \\ \dot{x}_2 = -a^2 x_1 + f(t) \end{cases} \quad (6)$$

2. Теореманы қолдану үшін біртекті жүйенің барлық меншікті мәндері бірге тең емес монодромии матрицасын құру қажет.

Ол үшін алдымен (6) біртекті жүйесіне сәйкес біртекті жүйенің фундаментальды матрицасын құрамыз.

Біртекті жүйенің түрі келесідей:

$$\begin{cases} \dot{x}_1 = x_2 \\ \dot{x}_2 = -a^2 x_1, \end{cases} \quad (7)$$

Жүйенің бірінші теңдеуін екінші теңдеуіне қоямыз, x_1 қатысты біртекті сызықтық дифференциалдық теңдеуді аламыз:

$\ddot{x}_1 + a^2 x_1 = 0$, ал оның сипаттауыш теңдеуі :

$k^2 + a^2 = 0$. Яғни, $k = \pm ai$,

$$x_1 = A \cos at + B \sin at, x_2 = -Aa \sin at + Ba \cos at.$$

Жалпы шешім келесі түрде жазылады:

$$\begin{cases} x_1 = A \cos at + B \sin at, \\ x_2 = -Aa \sin at + Ba \cos at, \end{cases} \Rightarrow x = A \begin{pmatrix} \cos at \\ -a \sin at \end{pmatrix} + B \begin{pmatrix} \sin at \\ a \cos at \end{pmatrix}.$$

Онда фундаментальды матрица тең:

$$Z(t) = \begin{pmatrix} \cos at & \sin at \\ -a \sin at & a \cos at \end{pmatrix}.$$

Теорияға сәйкес келесі теңдік алынады

$$Z(t + \omega) = Z(t)Z(\omega),$$

Бұдан монодромии матрицасы:

$$Z(\omega) = Z(t)^{-1} Z(t + \omega) \\ (|Z(t)| = a \neq 0, k \neq 0 - \text{по условию}).$$

Әрі қарай

$$\tilde{Z}(t) = \begin{pmatrix} a \cos at & a \sin at \\ -\sin at & \cos at \end{pmatrix} \Rightarrow Z^{-1}(t) = \begin{pmatrix} \cos at & -\frac{\sin at}{a} \\ \sin at & \frac{\cos at}{a} \end{pmatrix}.$$

Яғни монодромии матрицасы

$$Z(\omega) = \begin{pmatrix} \cos at & -\frac{\sin at}{a} \\ \sin at & \frac{\cos at}{a} \end{pmatrix} \begin{pmatrix} \cos a(t + \omega) & \sin a(t + \omega) \\ -a \sin a(t + \omega) & a \cos a(t + \omega) \end{pmatrix} = \begin{pmatrix} \cos a\omega & \sin a\omega \\ -\sin a\omega & \cos a\omega \end{pmatrix}.$$

3. Біртекті жүйенің мультипликаторларын табамыз.

$\det(Z(\omega) - \lambda E) = 0$ сипаттауыш теңдеу, ал сипаттауыш көпмүшелік келесідей:

$$D(\lambda) = \begin{vmatrix} \cos a\omega - \lambda & \sin a\omega \\ -\sin a\omega & \cos a\omega - \lambda \end{vmatrix},$$

онда $\lambda^2 + \cos^2 a\omega - 2\lambda \cos a\omega + \sin^2 a\omega = 0 \Rightarrow \lambda^2 - 2\lambda \cos a\omega + 1 = 0$.

біртекті сызықтық дифференциалдық теңдеулер жүйесіне сәйкес (1) біртекті теңдеулер жүйесінің периоды ω -ға тең нөлдік емес шешімдері жоқ болсын (яғни оның мультипликаторларының барлығы бірге тең емес).

Теоремаға сәйкес (6) жүйесінің периоды ω -ға тең периодты жалғыз шешімі бар болуы үшін сәйкес біртекті (7) жүйесінің периоды ω -ға тең нөлдік емес шешімдері жоқ болуы қажет, яғни барлық мультипликаторлары бірден айрықша болуы қажет. Расында, егер $a = \frac{2\pi k}{\omega}, k \in \mathbb{R}$ болса, онда меншікті мәндердің екеуі де бірге тең болады.

Керісінше: ең болмағанда бір $\lambda = 1$ болатындай шарттарды табайық. Виет теоремасы бойынша:

$$\begin{cases} \lambda_1 + \lambda_2 = 2 \cos a\omega, \text{ және } \lambda_1 = 1 \text{ болсын.} \\ \lambda_1 \cdot \lambda_2 = 1, \end{cases}$$

Онда соңғы жүйеден

$\lambda_1 = 1$ және $\cos a\omega = 1$, бұдан $a = \frac{2\pi k}{\omega}, k \in \mathbb{R}$. Сонымен, егер $a \neq \frac{2\pi k}{\omega} (k = 0, \pm 1, \pm 2, \dots)$,

Онда (7) жүйесінің барлық мультипликаторлары бірден айрықша болады. Демек теореманың барлық шарттары орындалып тұр. Бұдан, (6) жүйесінің, яғни берілген дифференциалдық теңдеудің периоды ω -ға тең периодты жалғыз шешімі бар болады.

Коэффициенттері периодты сызықтық дифференциалдық теңдеулер жүйесінің жаратылыс тануда қолданылуына байланысты, олардың шешімдерін табу мәселелері ерекше орын алады.

Әдебиеттер:

1. Якубович В.А., Старжинский В.М. Линейные дифференциальные уравнения с периодическими коэффициентами и их приложения. -М.: Просвещение, 1954.-525 с.

УДК 51:37.3:378

ПРИКЛАДНЫЕ ЗАДАЧИ В ОБУЧЕНИИ МАТЕМАТИКЕ НА ИНЖЕНЕРНЫХ СПЕЦИАЛЬНОСТЯХ

Жарлығасова Э.З. - ст. преподаватель кафедры информатики и математики, Костанайский государственный университет имени А. Байтұрсынова

В данной статье рассмотрены вопросы математической подготовки будущих инженеров, рассматриваются возможные пути решения данной проблемы.

Ключевые слова: профессионально-ориентированные задачи, интеграция, межпредметные связи.

В настоящее время математическая подготовка является одной из ведущих линий в профессиональном образовании будущих специалистов инженерной сферы.

В инженерных специальностях, как и в математике, применяются одни и те же методы рассуждений, цель которых состоит в нахождении оптимального варианта в конкретной ситуации.

Таким образом, любой инженер, как и математик, должен уметь рассуждать логически, применять на практике индуктивный и дедуктивный методы. Другими словами, практические занятия математикой способствуют формированию профессионального мышления инженера.

Для обеспечения качества математических знаний и формирования совокупности инженерно-технических знаний, творческой активности специалиста, развития его профессионально-познавательных способностей и интересов, выработки способности решать стоящие перед ним задачи, велико значение содержания образования и обучения. Содержание обучения — это компонент учебного процесса, наиболее активно влияющего на подготовку специалистов любого профиля. Оно тесно связано и с другими компонентами учебного процесса: методы обучения, цели и задачи обучения, организационные формы и средства обучения.

Овладение таким универсальным аппаратом, как *моделирование*, дает возможность инженеру применять его при проведении всесторонних исследований в технической области, характеризующихся наличием тесно переплетенных между собой динамических показателей, неопределенностью, случайностью, что позволяет формировать у будущего специалиста умение принимать нестандартные решения, способствует развитию творческого мышления и обеспечивает формирование профессиональной мобильности.

Для достижения поставленных целей в организации современного образования в вузе необходим пересмотр содержания общенаучной, общепрофессиональной и специальной подготовки студентов,

основанный на фундаментализации знаний по всем дисциплинам, включая и так называемые профессионально-ориентированные.

Опыт работы показывает, что при изучении функций, их свойств, понятий предела и непрерывности возникают определенные трудности, связанные с попыткой дать строгие определения понятий. Поэтому при рассмотрении данной темы необходим отказ от излишней формализации, привлечение интуитивных, наглядно — графических представлений. Например, при введении понятия предела функции, предварительное рассмотрение графиком как непрерывных, так и разрывных функций позволит сформировать представление о пределе функции как о числе, которое, с наперед заданной точностью, может быть приближено к значениям функции. В контексте прикладной направленности данной темы акцент сделан на элементы моделирования реальных инженерных процессов и реальных явлений с помощью функций, интерпретации полученных результатов.

Студентам, кроме межпредметной интеграции, демонстрируются также примеры внутри предметной интеграции: использование формулы второго замечательного предела при непрерывном начислении процентов, а понятия предела, техники вычисления пределов — для нахождения асимптот сложных функций.

Материал значительно легче усваивается, если он структурирован и рассматривает изучаемые объекты, процессы, явления многоаспектно, выделяя их связи. Знакомство студентов с методами и этапами научного познания предполагает возможность иллюстрации студентам в процессе изучения предмета широкого спектра связей и отношений взаимозависимости между различными фрагментами динамической структуры научного знания как, в общем, так и в конкретном проявлении.

В совокупности система действий по проектированию профессионально-ориентированных задач на занятиях определяет методику отбора и реализации профессионально-ориентированных задач в обучении математике. Учет функций интеграции математических знаний позволяет осуществить отбор и реализацию профессионально-ориентированных задач и ориентирует преподавателя на: разработку и проведение занятий; интегрированное изучение тем из курсов математики.

Такие формы интеграции позволяют также мотивировать введение новых понятий через актуализацию практических проявлений, раскрывать математическую природу характеристик реальных явлений, демонстрировать универсальный характер математики на конкретных примерах и т.д. и соответственно обладают образовательной ценностью и значимостью.

Целями математического образования для студентов инженерных специальностей в вузе являются:

- 1) осознание студентами значимости математики, её интегральной роли в технических дисциплинах;
- 2) усвоение математических понятий в единстве с их профессионально ориентированной интерпретацией и особенностями их использования в технике;
- 3) построение математических моделей физических процессов;
- 4) обеспечение достаточной математической подготовки студентов для изучения ими инженерных дисциплин и дальнейшего самосовершенствования.

К сожалению, студенты на младших курсах воспринимают математику как некую абстрактную дисциплину. Для изменения такого положения надо постоянно показывать связь математики с решением профессиональных задач выбранного направления. Поскольку студенты младших курсов еще не располагают в достаточном объеме знаниями специальных дисциплин и не могут оценить значение применения математических методов, то и возникает необходимость определенной интеграции математики с циклом профессиональных дисциплин, которая позволит использовать в полной мере математические методы в инженерно-технической деятельности. Возможность такой интеграции создает применение методики проектирования и исследования профессионально-ориентированных задач в вузе. Это тем более важно в наши дни, когда студенты соизмеряют целесообразность изучения дисциплин, в первую очередь с их профессиональной значимостью и повышением своей конкурентоспособности на рынке труда.

Для конкретной специальности при составлении рабочей программы по математике необходимо использовать: логические связи учебных элементов; опрос преподавателей выпускающих кафедр.

В настоящее время в вузах изучаются практически все основные направления математической науки. Учебные дисциплины математического цикла должны зависеть от направления подготовки и образовательной программы выбранной специальности в рамках данного направления.

Следовательно, цели и содержание курса «Математика» предстают в единстве с деятельностью, направленной на подготовку студентов к будущей профессии.

В настоящее время существуют различные средства профессионально-направленного обучения, позволяющие моделировать элементы профессиональной деятельности инженера. Тем не менее, специфика математики такова, что наиболее важным средством моделирования математического аспекта профессиональной деятельности инженера является решение профессионально-ориентированных задач. В последнее время появляются разработки комплексов профессионально-ориентированных задач по всему курсу высшей математики для применения их на лекциях, практических занятиях и в самостоятельной работе студентов. Таких разработок для отдельных специальностей нет, а это является одним из путей хорошего

формирования содержания профессионально-ориентированного обучения математике. Такие комплексы должны содержать задачи, формулировка которых профессионально значима для студентов, следовательно, они должны касаться объектов их будущей профессиональной деятельности.

В силу этого важной проблемой остается создание серии задачников (как общих, так и по отдельным областям математики и по группам родственных инженерных специальностей), которые дали бы достаточный материал для подобных упражнений. Анализ учебной литературы по математике для вузов подтверждает актуальность проблемы разработки методического обеспечения для осуществления профессиональной направленности межпредметных связей математики с другими дисциплинами при обучении студентов инженерного профиля.

Литература:

1. Антонов Н.С. Интегративная функция обучения //Современные проблемы методики преподавания математики: Сб. статей. Учеб. пособие для студентов мат. и физ.-мат. спец. пед. ин-тов. /Сост. Н.С. Антонов, В.А. Гусев. — М., Просвещение, 1985. — С.25-38.

2. Афанасьев В.В. Формирование творческой активности студентов в процессе решения математических задач: Монография. — Ярославль: Изд-во ЯЛТУ им. К.Д. Ушинского, 1996. — 168 с.

3. Ашихмин В.Н., Гитман М.Б. и др. Введение в математическое моделирование: Учеб. пособие /Под ред. П.В. Трусова. — М.: Логос, 2005. - 440 с.

УДК 514

ТРАЕКТОРИИ ПЕРВОГО И ВТОРОГО РОДА. СОПУТСТВУЮЩИЕ ТРАЕКТОРИИ

Калакова Г.К. - старший преподаватель, кафедра информатика и математика, Костанайский государственный университет имени А.Байтурсынова

Нурханова А.Б. – магистрант, Костанайский государственный университет имени А.Байтурсынова

В статье рассмотрены бильярдные траектории первого и второго рода. Число указанных осевых симметрий совпадает с числом вершин замкнутой бильярдной траектории. При этом чётность или нечётность числа вершин замкнутой бильярдной траектории является существенной её характеристикой.

Ключевые слова: траектория, изометрия, многоугольник, симметрия.

*В некотором совершенно забытом небольшом произведении “Das Sonnensystem oder neue Theorie vom Bau der Welten” (Берлин, 1850) автор его С. Сакс строго осуждает астрономов за то, что они делают различные бездоказательные предположения. Их решительное, безграничное легкомыслие он доказывает следующими словами: “Кто может ручаться, что звезда, которую астрономы считают Ураном, есть действительно Уран?”
В.Оствальд. Философия природы. С.-П., 1903г*

Примеры замкнутых бильярдных траекторий в многоугольниках показывают, что их вид зависит от числа множителей – осевых симметрий, образующих соответствующую изометрию. Число указанных осевых симметрий совпадает с числом вершин замкнутой бильярдной траектории. При этом чётность или нечётность числа вершин замкнутой бильярдной траектории является существенной её характеристикой.

Пусть изометрия для замкнутой бильярдной траектории в некотором многоугольнике с числом сторон n имеет вид

$$\sigma_k \dots \sigma_j \sigma_i, \tag{1}$$

где $\sigma_i, \sigma_j, \dots, \sigma_k$ – осевые симметрии относительно сторон многоугольника. С помощью индексов i, j, \dots, k , определяющих номера сторон многоугольника, введено соответствие осевых симметрий сторонам. Скажем, выражение σ_j означает симметрию относительно стороны с номером, равным

значению индекса j . Индексы i, j, \dots, k имеют значения из набора чисел $1, 2, \dots, n$. Некоторые значения из указанного набора могут отсутствовать в выражении (1), некоторые – могут встретиться более одного раза. Число множителей в изометрии $\sigma_k \dots \sigma_j \sigma_i$ равно числу звеньев (вершин) бильярдной траектории.

Определенному звену замкнутой бильярдной траектории соответствует изометрия $\sigma_k \dots \sigma_j \sigma_i$ с определенной последовательностью значений индексов i, j, \dots, k . Указанное звено траектории лежит на прямой, инвариантной относительно изометрии $\sigma_k \dots \sigma_j \sigma_i$.

Для других звеньев траектории соответствующая изометрия представляет произведение (композицию) симметрий изометрии $\sigma_k \dots \sigma_j \sigma_i$ посредством циклической перестановки множителей $\sigma_i, \sigma_j, \dots, \sigma_k$. Изометрия $\sigma_i \sigma_j \dots \sigma_k$, обратная изометрии $\sigma_k \dots \sigma_j \sigma_i$, соответствует обходу траектории в обратном направлении. [1, с.78]

Соответствующий изометрии вектор параллельного переноса имеет абсолютное значение, равное длине бильярдной траектории.

Если число симметрий в выражении (1) чётно, то есть изометрия (1) является параллельным переносом, и многоугольник имеет соответствующую этой изометрии бильярдную траекторию, то она не единственна. Таких траекторий в многоугольнике бесконечно много и они “параллельны”. Такие траектории будем называть траекториями первого рода.

Если же число симметрий в выражении (1) нечётно, то есть изометрия (1) является скользящей симметрией, то соответствующая замкнутая траектория в заданном многоугольнике (если она существует) единственна. Такие траектории будем называть траекториями второго рода. Если многоугольник имеет замкнутую бильярдную траекторию второго рода, то вместе с ней он имеет бесконечно много “параллельных” ей траекторий первого рода. Эти траектории будем называть траекториями первого рода, сопутствующими траектории второго рода. При рассмотрении траекторий в виде вписанных многоугольников такие траектории мы называли траекториями с двумя обходами сторон заданного многоугольника. Эти траектории соответствуют квадрату изометрии $\sigma_k \dots \sigma_j \sigma_i$.

[2, с.25]

Обоснование утверждения о существовании таких траекторий проводится аналогично тому, как это делалось в случае траекторий в виде вписанных многоугольников в многоугольниках с нечётным числом сторон. Опишем подробнее появление траекторий первого рода, сопутствующих траектории второго рода.

Пусть k звеньев траектории второго рода лежат на прямых L_1, L_2, \dots, L_k . Прямые $L_i (i = 1, 2, \dots, k)$ удовлетворяют соотношениям типа

$$S_i L_i = L_i,$$

Пусть теперь l_i – прямая, параллельная L_i , а l'_i – прямая, симметричная ей относительно прямой L_i . Так как S_i есть преобразование скользящей симметрии относительно прямой L_i , то связь между l_i и l'_i выразится равенством:

$$l'_i = S_i l_i.$$

Отсюда, очевидно, имеем также соответствия:

$$S_i^2 l_i = l_i, S_i^2 l'_i = l'_i$$

Прямые $l_1, l_2, \dots, l_k, l'_1, l'_2, \dots, l'_k$, связанные симметриями относительно сторон исходного многоугольника, образуют бильярдные траектории первого рода с числом звеньев, равным $2k$. Выбирая прямые l_i и l'_i на различном (но возможном) расстоянии от прямой L_i , можно получить бесчисленное множество “параллельных” траекторий первого рода. Ясно, что длина такой траектории в два раза больше длины исходной траектории второго рода.

Разделение замкнутых бильярдных траекторий на два рода в зависимости от чётности или нечётности числа симметрий, образующих соответствующую изометрию, носит общий характер. Любой замкнутой бильярдной траектории в многоугольнике (в зависимости от чётности или нечётности числа её вершин) соответствует одно из двух преобразований – либо параллельный перенос, либо скользящая симметрия. Подчеркнём, что множество траекторий, описываемых определённой изометрией I рода (преобразованием параллельного переноса) имеет мощность континуума, в то время как всякая траектория, описываемая изометрией II рода (скользящей симметрией) в заданном

многоугольнике единственна.

Изложенное в этом разделе поясним на одном примере замкнутой траектории в многоугольнике.

Рассмотрим замкнутую бильярдную траекторию $P_1P_2\dots P_5$ в пятиугольнике $A_1A_2\dots A_5$ (рис. 1а).

1а).



Рис. 1

Замкнутую ломаную типа $P_1P_2\dots P_5$ будем называть многоугольником с самопересечением.

Как имеющая нечётное число вершин траектория $P_1P_2\dots P_5$ является траекторией второго рода.

Введем для симметрий относительно прямых $A_1A_2, A_2A_3, \dots, A_5A_1$ соответственно обозначения $\sigma_1, \sigma_2, \dots, \sigma_5$. Прямые, на которых лежат звенья траектории $P_5P_1, P_1P_2, \dots, P_4P_5$, обозначим соответственно через L_1, L_2, \dots, L_5 . Легко проверить, что прямая L_1 инвариантна относительно изометрии $S_1 = \sigma_3\sigma_5\sigma_3\sigma_2\sigma_1 : \sigma_3\sigma_5\sigma_3\sigma_2\sigma_1 L_1 = L_1$. Для прямой L_3 , к примеру, можно записать: $\sigma_2\sigma_1\sigma_3\sigma_5\sigma_3 L_3 = L_3$.

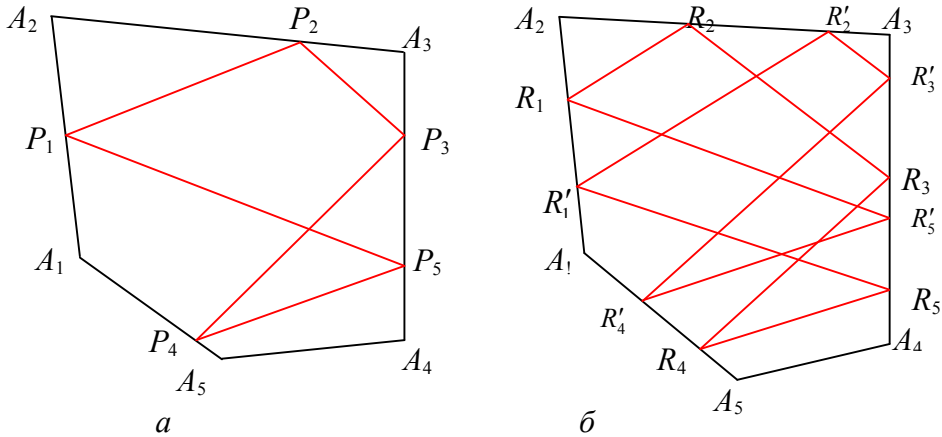
Скользящую симметрию S_1 можно представить в явном виде:

$$S_1 = s_1 t_{\vec{a}_1},$$

где s_1 – симметрия относительно прямой L_1 , $t_{\vec{a}_1}$ – перенос на вектор \vec{a}_1 , параллельный прямой L_1 , длина вектора \vec{a}_1 равна длине траектории $P_1P_2\dots P_5$.

Траектории $P_1P_2\dots P_5$ сопутствует бесчисленное множество “параллельных” ей траекторий первого рода с 10 звеньями. На рис. 1b изображена одна из них $R_1R_2\dots R_5R'_1R'_2\dots R'_5$. Её звено R'_5R_1 лежит на прямой l_1 , параллельной прямой L_1 . Прямая l_1 инвариантна относительно квадрата изометрии $S_1 = \sigma_3\sigma_5\sigma_3\sigma_2\sigma_1$:

$$l_1 = (\sigma_3\sigma_5\sigma_3\sigma_2\sigma_1)^2 l_1 = t_{2\vec{a}_1} l_1,$$

где $t_{2\vec{a}_1}$ – преобразование, являющееся параллельным переносом на вектор $2\vec{a}_1$. Аналогичную запись можно сделать и для прямой l'_1 , на которой лежит звено траектории $R_5R'_1$. Параллельные прямые l_1 и l'_1 расположены симметричным образом относительно прямой L_1 . Более точно, они связаны соотношением

$$l'_1 = \sigma_3\sigma_5\sigma_3\sigma_2\sigma_1 l_1,$$

в котором $\sigma_3\sigma_5\sigma_3\sigma_2\sigma_1$ есть скользящая симметрия с осью L_1 . Длина траектории $R_1R_2\dots R'_5$ в два раза больше длины траектории $P_1P_2\dots P_5$.

Литература:

1. Фройденталь Г. Математика как педагогическая задача. Ч. I. Сокр. пер. с нем. Халамайзера А. Я. Под ред. Виленкина Н. Я. – М.: Просвещение, 1982.
2. Кокстер Г.С. М. Введение в геометрию. Пер. с англ. Катка А. Б. и Каток С. Б. Под. ред. Розенфельда Б. А. и Яглома И. М. – М.: Наука, 1966.

УДК 004.021

ОПТИМИЗАЦИЯ ПРОГРАММ С ИСПОЛЬЗОВАНИЕМ ТЕХНОЛОГИИ CUDA.

Кудубаева С.А. - доцент, к.т.н, зав. кафедры информатики и математики, Костанайский государственный университет им. А.Байтурсынова

Шиманский Н.Д. – магистрант, Костанайский государственный университет им. А.Байтурсынова

У GPU есть ряд особенностей, используя которые можно многократно увеличить производительность программы. Используя все тонкости технологии GPU можно получить действительно эффективные CUDA-программы.

Ключевые слова: CPU, GPU, хост, алгоритмы, ядра CUDA.

CUDA (сокр. от англ. Compute Unified Device Architecture, дословно – унифицированная вычислительная архитектура устройств) – архитектура (совокупность программных и аппаратных средств), позволяющая производить на GPU вычисления общего назначения, при этом GPU фактически выступает в роли мощного сопроцессора [1, с.2-3].

Программа на CUDA задействует как CPU, так и GPU. При этом обычный (последовательный, то есть непараллельный) код выполняется на CPU, а для массивно-параллельных вычислений соответствующий код выполняется на GPU как набор одновременно выполняющихся нитей (потоков, threads).

Таким образом, GPU рассматривается как специализированное вычислительное устройство, которое:

- является сопроцессором к CPU;
- обладает собственной памятью;
- обладает возможностью параллельного выполнения огромного количества отдельных нитей.

При этом очень важно понимать, что между нитями на CPU и нитями на GPU есть принципиальные различия [2, с.17]:

- нити на GPU обладают крайне небольшой стоимостью создания, управления и уничтожения (контекст нити минимален, все регистры распределены заранее);
- для эффективной загрузки GPU необходимо использовать много тысяч отдельных нитей, в то время как для CPU обычно достаточно 10-20 нитей.

За счет того, что программы в CUDA пишутся фактически на обычном языке C (на самом деле для частей, выполняющихся на CPU, можно использовать язык C++), в который добавлено небольшое число новых конструкций (спецификаторы типа, встроенные переменные и типы, директива запуска ядра), написание программ с использованием технологии CUDA оказывается заметно проще, чем при использовании традиционного GPGPU (то есть использующего графические API для доступа GPU). Кроме того, в распоряжении программиста оказывается гораздо больше контроля и возможностей по работе с GPU [2, с.18].

Для начала определим задачу, которую нам необходимо решить. Найти значение следующей функции

$$C_i = \sum_{j=1}^{100} \exp(A_i B_j + j)$$

$$A_i = \cos(3i)$$

$$B_j = \sin(j - 2)$$

Решение данного примера сводится к выполнению следующих операций:

- выделение памяти на GPU для массивов A, B, C;
- копирование данные из памяти CPU в выделенную память GPU;
- осуществление запуска ядра(основной функции GPU);
- копирование результатов вычислений обратно в память CPU;
- освобождение выделенной памяти GPU.

Функция ядра фактически для каждого допустимого индекса входных массивов запускает отдельную нить для осуществления нужных вычислений. Все эти нити выполняются параллельно, и

каждая нить может получить информацию о себе через встроенные переменные, показано на рисунке 1.



Рисунок 1. Разделение ядра на блоки и нити

Для того чтобы можно было сравнить результаты вычислений на CPU и GPU приведем код для вычисления функции на CPU.

```
// CPU -----
//заполнение массивов A и B
for ( i=0; i < size * nStream; i++ )
{
    hA[i] = cosf ( (float)i*3.0f );
    hB[i] = sinf ( (float)i - 2.0f );
    hC[i] = 0.0f;
}
start = clock ();
for(i=0;i<size;i++)
{
    ab = hA[i] * hB[i]; sum=0.f;
    for ( j = ; j <= 100; j++) sum = sum + sinf( j + ab );
    hCC[i] = sum;
}
stop = clock ();
```

Код программы на CUDA:

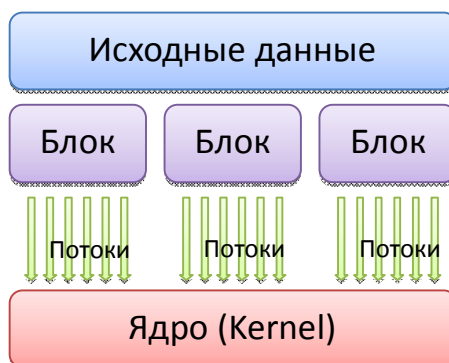
```
unsigned int mem_size=sizeof(float)*size;
hA = (float*) malloc (mem_size);
hB = (float*) malloc (mem_size);
hC = (float*) malloc (mem_size);
for(i=0;i<size;i++)
{
    hA[i]=1.0f/((i+1.0f)*(i+1.0f)); hB[i]=expf(1.0f/(i+1.0f)); hC[i]=0.0f;
}
cudaMalloc((void**) &dA, mem_size);
cudaMalloc((void**) &dB, mem_size);
cudaMalloc((void**) &dC, mem_size);
if ((size % N_thread)==0)
{
    N_blocks=size/N_thread;
}
else
{
    N_blocks=(int)(size/N_thread)+1;
}
dim3 blocks(N_blocks,1);
//GPU -----
start = clock();
cudaMemcpy(dA, hA, mem_size,cudaMemcpyHostToDevice);
cudaMemcpy(dB, hB, mem_size,cudaMemcpyHostToDevice);
```

```
funcCalc <<<N_blocks,N_thread>>> ( dA, dB, dC, size );
cudaMemcpy(hC, dC, mem_size,cudaMemcpyDeviceToHost);
stop = clock ();
timerValueGPU = 1000.*(stop-start)/CLOCKS_PER_SEC;
Функция ядра:
__global__ void funcCalc ( float *dA, float *dB, float *dC, int size )
{
    int i = blockIdx.x * blockDim.x + threadIdx.x;
    int j;
    float ab, sum = 0.f;
    if ( i < size )
    {
        ab = dA[i] * dB[i];
        for ( j = 0; j < 100; j++) sum = sum + sinf( j + ab );
        dC[i] = sum;
    }
}
```

Время выполнения алгоритма для CPU Intel Core i7-3770 – 47927 ms и видеокарты GeForce GT640 – 769 ms. Увеличение быстродействия работы алгоритма по сравнению с CPU примерно 62 раза.

Время выполнения алгоритма для CPU Intel Xeon E5-2690 – 65237 ms и видеокарты Tesla K20X – 158 ms. Увеличение быстродействия работы алгоритма по сравнению с CPU примерно 412 раз.

Время расчета GPU-варианта включает в себя:

- копирование данных с «host» на «device»;
- выполнение «функции-ядра»;
- копирование данных с «device» на «host».

Теперь посчитаем время выполнения алгоритма для GPU, учитывая только время функцию ядра – 1,56 ms.

Таким образом измерив полное время выполнения программы на GPU и время выполнения ядра CUDA можно сделать вывод, что основное время занимает копирование данных с хоста на девайс и обратно. Оптимизировать этот процесс можно используя pinned память.

Pinned memory – специальным образом помеченная область памяти, так что операционная система не имеет возможности выполнять с ней какие либо операции (например – выгрузить в своп /переместить по своему усмотрению и т.п.). Передача данных с хоста на видеокарту осуществляется без участия операционной системы – асинхронно, через DMA (Direct memory access) – прямой доступ к оперативной памяти, скорость передачи увеличивается, так как данные не пересылаются в ЦП и обратно). Операции копирования Host - Device с ней происходят быстрее и могут выполняться параллельно с работой ядер [3, с.156-157].

Функции работы с pinned памятью:

- cudaHostAlloc / cudaMallocHost – резервирование
- cudaFreeHost – освобождение.

Заменим в коде программы строки выделения памяти на хосте

```
hA = (float*) malloc (mem_size);
hB = (float*) malloc (mem_size);
hC = (float*) malloc (mem_size);
```

и

```
free ( hA );
free ( hB );
free ( hC );
```

следующими строками

```
cudaHostAlloc ((void**) &hA, mem_size, cudaHostAllocDefault);
cudaHostAlloc ((void**) &hB, mem_size, cudaHostAllocDefault);
cudaHostAlloc ((void**) &hC, mem_size, cudaHostAllocDefault);
```

и

```
cudaFreeHost ( hA );
cudaFreeHost ( hB );
cudaFreeHost ( hC );
```

Теперь рассчитаем время выполнения полученной программы

Время выполнения алгоритма для CPU Intel Core i7-3770 – 47999 ms и видеокарты GeForce GT640 – 729 ms. Увеличение быстродействия работы алгоритма по сравнению с CPU примерно 65 раз.

Время выполнения алгоритма для CPU Intel Xeon E5-2690 – 61090 ms и видеокарты Tesla K20X – 109 ms. Увеличение быстродействия работы алгоритма по сравнению с CPU примерно 560 раз.

Использование pinned памяти позволило уменьшить время выполнения программы на GPU примерно на 50 ms, но это оптимальный результат поскольку мы не используем ресурсы ядер видеокарты на полную мощность.

Для того, чтобы максимально загрузить ядра видеокарты можно использовать CUDA потоки (Stream).

Поток (stream) – логическая последовательность зависимых асинхронных операций, независимая от операций в других потоках [3, с.161]. Параллельные потоки могут потенциально быть более эффективными, чем «обычное» исполнение за счет совмещения исполнения ядер и передачи данных, двунаправленной передачи данных, показано на рисунках 2 и 3.

По умолчанию все операции ассоциированы с нулевым потоком, т.е. он используется, если не указано иначе. Нулевой поток полностью синхронен, как если бы cudaDeviceSynchronize() вставлен до и после каждой CUDA операции [4].

Создание и уничтожение потоков осуществляется следующими командами:

```
cudaStream_t stream;
cudaStreamCreate(&stream);
```

...

```
cudaStreamDestroy(stream);
```

Возможны несколько вариантов использования cuda потоков: параллельное исполнение ядер, параллельное копирование и исполнение ядер.

Мы будем использовать эти операции в следующей последовательности:

- Асинхронное копирование с «host» на «device»
- Асинхронный запуск «функции-ядра»
- Асинхронное копирование с «device» на «host»

Асинхронное копирование возможно только с использованием pinned памяти.



Рисунок 2. Синхронная передача данных в GPU.



Рисунок 3. Асинхронная передача данных в GPU.

Модифицированный код программы:

```
double timerValueGPU, timerValueCPU;
clock_t start, stop;
float *hA,*hB,*hC,*hCC,*dA,*dB,*dC,ab,sum;
int nStream = 4;
int size=512*50000/nStream;
int N_thread = 512, N_blocks=size/N_thread;
int i,j;
unsigned int mem_size=sizeof(float)*size;
cudaMallocHost((void**)&hA, mem_size*nStream);
cudaMallocHost((void**)&hB, mem_size*nStream);
cudaMallocHost((void**)&hC, mem_size*nStream);
hCC = (float*) malloc (mem_size*nStream);
cudaMalloc((void**) &dA, mem_size*nStream);
cudaMalloc((void**) &dB, mem_size*nStream);
cudaMalloc((void**) &dC, mem_size*nStream);
for ( i=0; i < size * nStream; i++)
{
    hA[i] = sinf ( (float)i ); hB[i] = cosf ( 2.0f * (float)i - 5.0f ); hC[i] = 0.0f;
}
cudaStream_t stream[1];
for(i=0; i< nStream; ++i) cudaStreamCreate (&stream[i]);
```

```
//GPU -----
start = clock();
for(i=0; i<nStream; i++)
{
    cudaMemcpyAsync(dA+i*size, hA+i*size, mem_size,cudaMemcpyHostToDevice,stream[i]);
    cudaMemcpyAsync(dB+i*size, hB+i*size, mem_size,cudaMemcpyHostToDevice,stream[i]);
}
for(i=0; i<nStream; i++)
    funcSUM<<<N_blocks,N_thread,0,stream[i]>>> ( dA+i*size, dB+i*size, dC+i*size, size );
for(i=0; i<nStream; i++)
    cudaMemcpyAsync(hC+i*size, dC+i*size, mem_size,cudaMemcpyDeviceToHost,stream[i]);
cudaDeviceSynchronize ();
for (i = 0; i < nStream; ++i) cudaStreamDestroy(stream[i]);
stop = clock();
timerValueGPU = 1000.*(stop-start)/CLOCKS_PER_SEC;
Приведем время выполнения программы для различного количества cuda потоков.
```

Кол-во потоков/время выполнения ms	2	4	8	16	32	64
GT640	658	620	604	597	589	587
Tesla K20X	78	62	61	57	55	55

Из таблицы мы видим, что при увеличении числа потоков более 32 время выполнения практически не меняется, т.е. можно сделать вывод, что для данного алгоритма оптимальное число потоков 32. Оптимальное количество потоков зависит от конкретного алгоритма – это количество потоков необходимое для полной загрузки ядер видеоадаптера.

В качестве дополнительной оптимизации необходимо учитывать следующие особенности технологии cuda позволяющие значительно ускорить выполнение кода на GPU:

- Арифметические операции с float-числами осуществляются быстрее, чем с double - числами. Рекомендуется использовать суффикс «f» при объявлении числовых констант, например, 3.14f

- При делении чисел на степень двойки рекомендуется использовать оператор сдвига. $X / N \rightarrow X \gg \log_2(N)$, $X \% N \rightarrow X \& (N-1)$.

- Для известных целых значений степеней рекомендуется использовать явное умножение вместо вызова pow(). $\text{pow}(X, 2) \rightarrow X * X$, $\text{pow}(X, 3) \rightarrow X * X * X$.

- Обратный квадратный корень - $\text{rsqrt}() / \text{rsqrt}()$.
- Прочие арифметические операции
 - $\text{expf2}() / \text{exp2}()$ – экспонента во 2-й степени
 - $\text{expf10}() / \text{exp10}()$ – экспонента в 10-й степени
 - $\text{cbrtf}() / \text{cart}()$ – экспонента в степени 1/3
 - $\text{rcbrtf}() / \text{rebut}()$ – экспонента в степени -1/3

- Аппаратные аналоги функций [5]

- $\text{___sinf}() / \text{sinf}()$
- $\text{___cosf}() / \text{cosf}()$
- $\text{___expf}() / \text{expf}()$

- Совмещенные функции

- $\text{sincosf}() / \text{sincos}()$

- Инструкции управления потоком команд (if, switch, for, while, do-while) отрицательно сказываются на производительности[5]. В функции ядра их лучше не использовать (в идеале все потоки warp'a должны идти по одному пути, иначе увеличивается количество выполняемых инструкций и возможно последовательное выполнение). Условные операторы можно заменить предикативной записью выражения.

В заключении можно сказать, что для эффективного использования возможностей CUDA нужно забыть про обычные методы написания программ для CPU, и использовать те алгоритмы, которые хорошо распараллеливаются на тысячи потоков. Также важно найти оптимальное место для хранения данных (регистры, разделяемая память и т.п.), минимизировать передачу данных между CPU и GPU, использовать буферизацию.

В общих чертах, при оптимизации программы CUDA нужно постараться добиться оптимального баланса между размером и количеством блоков. Большее количество потоков в блоке снизит влияние задержек памяти, но снизит и доступное число регистров. Кроме того, блок из 512 потоков неэффек-

тивен, сама NVIDIA рекомендует использовать блоки по 128 или 256 потоков, как компромиссное значение для достижения оптимальных задержек и количества регистров.

Среди основных моментов оптимизации программ CUDA: как можно более активное использование разделяемой памяти, так как она значительно быстрее глобальной видеопамати видеокарты; операции чтения и записи из глобальной памяти должны быть объединены (coalesced) по возможности. Для этого нужно использовать специальные типы данных для чтения и записи сразу по 32/64/128 бита данных одной операцией. Если операции чтения трудно объединить, можно попробовать использовать текстурные выборки.

Литература:

1. NVIDIA CUDA C Programming Guide.
2. «Основы работы с технологией CUDA» А.В. Боресков, А.А. Харламов.
3. «Технология CUDA в примерах: введение в программирование графических процессоров» Сандерс Дж., Кэндрот Э.
4. Сайт <http://www.nvidia.ru>
5. NVIDIA CUDA — неграфические вычисления на графических процессорах, сайт <http://www.ixbt.com>

которой лежит звено траектории $R_5R'_1$. Параллельные прямые l_1 и l'_1 расположены симметричным образом относительно прямой L_1 . Более точно, они связаны соотношением

$$l'_1 = \sigma_3\sigma_5\sigma_3\sigma_2\sigma_1 l_1,$$

в котором $\sigma_3\sigma_5\sigma_3\sigma_2\sigma_1$ есть скользящая симметрия с осью L_1 . Длина траектории $R_1R_2\dots R'_5$ в два раза больше длины траектории $P_1P_2\dots P_5$.

Литература.

1. Фройденталь Г. Математика как педагогическая задача. Ч. I. Сокр. пер. с нем. Халамайзера А. Я. Под ред. Виленкина Н. Я. – М.: Просвещение, 1982.
2. Кокстер Г.С. М. Введение в геометрию. Пер. с англ. Катка А. Б. и Каток С. Б. Под. ред. Розенфельда Б. А. и Яглома И. М. – М.: Наука, 1966.

УДК 004.31-022.53

ТЕСТИРОВАНИЕ ПРОЦЕССОРОВ CORE I7 И CORE I5 С ТЕХНОЛОГИЕЙ HYPER-THREADING В ИГРАХ

Муқанов Т.Л. – магистрант, Костанайский государственный университет им. А.Байтурсынова

Бегалин А.Ш. – магистр естественных наук, ст. преподаватель, Костанайский государственный университет им. А.Байтурсынова

В данной статье приводятся результаты тестирования в играх современных процессоров Intel Core с технологией Hyper-Threading. Кратко приводится обзор технологии Hyper-Threading. Для тестирования использовались тесты игр 3DMark 11, Metro 2033, Crysis 2, Battlefield 3, F1 2011, ArmA 2.

Ключевые слова: Hyper-Threading, Core i3, Pentium, процессорное ядро.

Общее о технологии Intel Hyper-Threading

Технология Hyper-Threading появилась в процессорах Intel уже более 10 лет назад. И в данный момент она является важным элементом процессоров Core. Насколько необходима технология HT в играх до конца не понятно. Было решено провести тест, для выяснения, насколько будет производителен процессор Core i7 в играх, или вполне будет достаточно Core i5. Также выяснить насколько Core i3 будет лучше Pentium.

Технология Hyper-Threading, разработанная компанией Intel, и эксклюзивно используемая в процессорах компании, начиная с Pentium 4, в данный момент является обычным явлением. Ею оснащено значительное число процессоров текущего и предыдущих поколений. Будет она использоваться и в ближайшем будущем.

Перед тем как перейти к тестам, немного расскажем о технологии Hyper-Threading. В принципе, ничего особенно сложного в ней нет. Фактически, все что нужно для внесения HT на физическом

уровне – это добавление к одному физическому ядру не одного набора регистров и контроллера прерываний, а двух. В процессорах Pentium 4 эти дополнительные элементы увеличивали количество транзисторов всего на пять процентов. В современных ядрах Ivy Bridge (равно как в Sandy Bridge и Haswell) дополнительные элементы даже для четырех ядер не увеличивают кристалл даже на 1 процент.

Дополнительные регистры и контроллер прерываний, вместе с программной поддержкой позволяют операционной системе видеть не одно физическое ядро, а два логических. При этом обработка данных двух потоков, которые отправляются системой все также идет на одном ядре, но с некоторыми особенностями. В распоряжении одного потока все также остается весь процессор, но как только какие-то блоки CPU освобождаются и простаивают, то они тут же отдаются в распоряжение второго потока. Благодаря этому удалось задействовать все блоки процессора одновременно, и тем самым увеличить его эффективность (Рисунок 1). По заявлениям Intel, прирост производительности в идеальных условиях может достигать до 30 процентов. Правда, данные показатели верны только для Pentium 4 с его очень длинным конвейером, у современных процессоров прирост от использования HT меньше.



Рисунок 1. Принцип работы технологии Hyper-Threading

И необходимо признать, что технология Hyper-Threading полезна, и позитивно влияет на производительность, иначе Intel не стала бы использовать ее для позиционирования своих процессоров внутри линейки. Причем не как второстепенный элемент, а один из важнейших, если не самый важный. На рисунке 2 изображена схема, позволяющая оценить принцип сегментирования процессоров Intel.

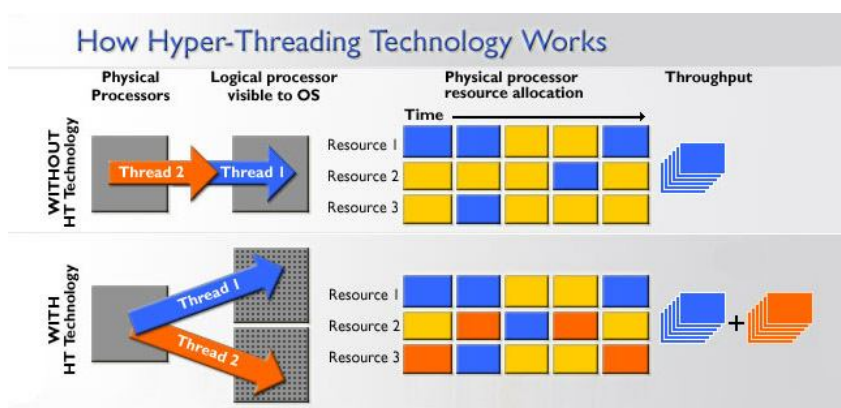

Рисунок 1. Принцип сегментирования процессоров Intel

Как видим, отличий между Pentium и Core i3, а также между Core i5 и Core i7 совсем мало. Фактически модели i3 и i7, отличаются от Pentium и i5 только размером КЭШа третьего уровня, приходящимся на одно ядро (не считая тактовой частоты, конечно). У первой пары это 1,5 мегабайта, а у второй – 2 мегабайта. Это отличие не может коренным образом повлиять на производительность процессоров, так как разница в объеме КЭШа очень мала. Именно поэтому процессоры Intel Core i3 и Core i7 получили поддержку технологии Hyper-Threading, которая и является главным элементом, позволяющим этим процессорам иметь преимущество в производительности над Pentium и Core i5, соответственно. В итоге чуть больший кэш и поддержка Hyper-Threading позволяют выставлять значительно более высокие цены на процессоры. Для примера процессоры линейки Pentium (около 10 тыс. тенге) примерно в два раза дешевле, чем Core i3 (около 25 тыс. тенге), и это притом, что физически, на аппаратном уровне они абсолютно одинаковы, и, соответственно, имеют одинаковую

себестоимость. Разница в цене между Core i5 (38 тыс. - 47 тыс. тенге) и Core i7 (от 63 тыс. тенге) также очень велика, хоть и меньше двух крат в младших моделях.

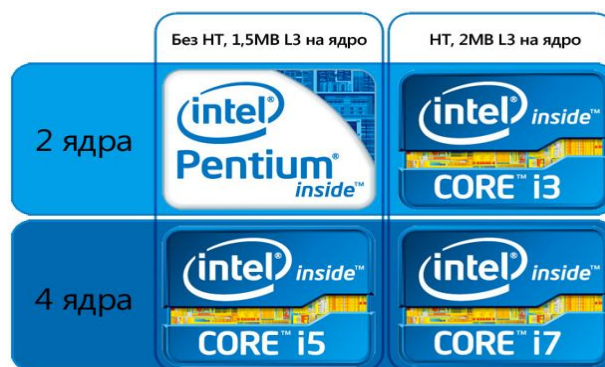

Рисунок 2. Разница в загрузке ядер процессора

Прирост от использования технологии Hyper-Threading бывает разный – все зависит от приложения и его оптимизации. Решено было проверить, что дает технология HT в играх, как одним из самых требовательных используемых приложений.

Идеальные условия для Hyper-Threading бывают далеко не всегда. И что самое важное – худший результат работы HT – это не отсутствие прироста производительности, а ее снижение. То есть при определенных условиях, производительность процессора с HT будет падать относительно процессора без HT, вследствие того, что накладные расходы на разделение потоков и организацию очереди будут значительно превышать прирост от обсчета параллельных потоков, который возможен в данном конкретном случае. Такие случаи бывают достаточно часто, чем хотелось бы компании Intel. Причем, за многие годы использования технологии Hyper-Threading ситуация не улучшились. Особенно это касается игр, весьма сложных и отнюдь нешаблонных с точки зрения обсчета данных, приложений.

Для того чтобы выяснить влияние Hyper-Threading на игровую производительность, мы использовали процессор Core i7-2700K, и симулировали с помощью отключения ядер и включения/выключения HT, сразу четыре процессора. Условно их можно назвать Pentium (2 ядра, HT выключен), Core i3 (2 ядра, HT включен), Core i5 (4 ядра, HT выключен), и Core i7 (4 ядра, HT включен). Почему условно? Прежде всего, потому, что по некоторым характеристикам они не соответствуют реальным продуктам. В частности отключение ядер не ведет к соответствующему урезанию объема КЭШа третьего уровня – его объем для всех равен 8 мегабайтам. А, кроме того, все наши “условные” процессоры работают на одинаковой частоте 3,5 гигагерца, которая пока достигнута не всеми процессорами линейки Intel.

Таблица 1. Тестовая платформа

Процессор	Core i7-2700K (4C/8T, 8Mb L3, 3.55/3.9 ГГц)
Кулер	DeepCool Ice Matrix 400
Материнская плата	ASUS P8Z77-V (Intel Z77)
Оперативная память	Team Extreem Dark (DDR3, 2x4GB, 1866 MHz)
Видеокарта	Power Color Radeon HD 7950, 3GB (850/5000МГц)
Накопитель	HDD Seagate 7200.12 (1TB, 7200rpm, SATA-III)
Блок питания	Cooler Master Silent Pro (850W)
ОС	Windows 7 (64-bit)
Драйвера	AMD Catalyst 12.10

Впрочем, это даже к лучшему, так как благодаря неизменности всех важных параметров мы сможем выяснить реальное влияние Hyper-Threading на игровую производительность без каких-либо оговорок. Да и процентная разница в производительности между нашими “условными” Pentium и Core i3 будет близка к разнице между реальными процессорами при условии равных частот.

3DMark 11

3DMark 11 совершенно спокойно относится к производительности CPU, отлично работая даже на одном ядре. Такое же “мощное” влияние оказал и Hyper-Threading. Как видите, тест абсолютно не замечает различий между Pentium и Core i7, не говоря уже о промежуточных моделях.



Рисунок 3. Результаты в игре 3DMark 11, в баллах, режим Extreme Preset, 1920*1080

Metro 2033

В игре Metro 2033 явно заметно появление Hyper-Threading. Включение HT в данной игре оказывает негативное влияние на производительность. Небольшое влияние, конечно – 0,5 кадра в секунду при четырех физических ядрах, и 0,7 при двух. Но этот факт дает все основания заявить, что в Metro 2033 Pentium быстрее, чем Core i3, а Core i5 лучше, чем Core i7. Вот оно подтверждение того факта, что Hyper-Threading показывает свою эффективность не всегда и не везде.

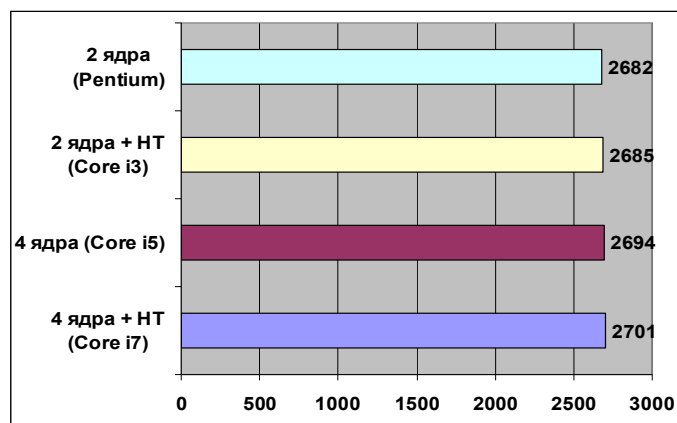

Рисунок 4. Результаты в Metro 2033. Средний FPS, NoAA, 16*AF, Макс. 1920*1080

Crysis 2

Эта игра показала очень интересные результаты. Прежде всего, отметим, что влияние Hyper-Threading хорошо заметно в двухядерных процессорах – Core i3 опередил Pentium почти на 9 процентов, что для этой игры совсем немало. Победа HT и Intel? Не совсем, так как Core i7 не показал никакого прироста относительно заметно более дешевого Core i5. Но этому есть разумное объяснение – Crysis 2 не умеет использовать больше четырех потоков данных. Из-за этого мы видим хороший прирост у двухядерника с HT – все же лучше четыре потока, хоть и логических, чем два. С другой стороны, дополнительные потоки Core i7 не использовал, тут вполне достаточно четырех физических ядер. По результатам данного теста, можно отметить положительное влияние HT в Core i3, который здесь заметно лучше Pentium. А вот среди четырехядерников Core i5 вновь выглядит более разумным решением.

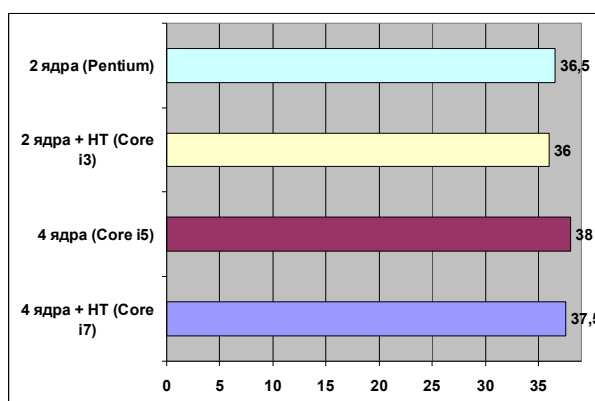

Рисунок 5. Результаты в Crysis 2. Средний FPS, NoAA, 16*AF, Макс.1920*1080

Battlefield 3

По факту можно констатировать, что Core i3, со своими двумя ядрами и HT оказался лучшим из всех, опередив даже Core i5 и Core i7. Странно, конечно, но, в то же время, Core i5 и Core i7 вновь оказались на одном уровне. Скорее всего, тут сыграла свою роль методика тестирования в этой игре, которая дает большие погрешности, нежели стандартные бенчмарки.

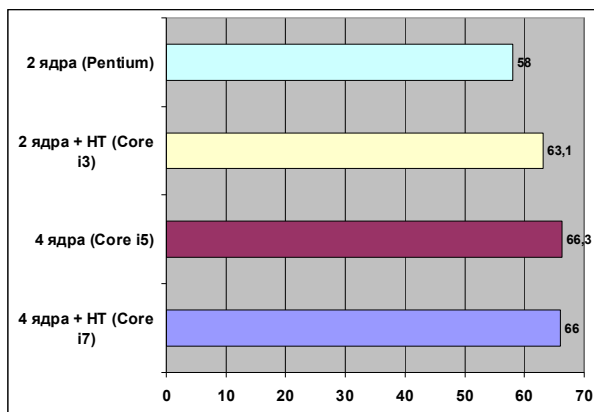

Рисунок 6. Результаты в Battlefield 3. Средний FPS, NoAA, 16*AF, Макс. 1920*1080

F1 2011

В этой игре видно влияние на производительность технологии Hyper-Threading. Причем вновь, как и в Crysis 2, очень хорошо включение HT показало себя на двухядерных процессорах. Посмотрите на разницу между условными Core i3 и Pentium – она более чем двукратная! Явно видно, что игре очень сильно не хватает двух ядер, и при этом ее код так хорошо распараллеливается, что эффект получился потрясающим. С другой стороны, четыре физических ядра лучше – Core i5 заметно быстрее Core i3. А вот Core i7, вновь, как и в предыдущих играх не показал ничего выдающегося на фоне Core i5. Причина все та же – игра не умеет использовать больше 4 потоков, а накладные расходы на работу HT снижают производительность Core i7 ниже уровня Core i5.

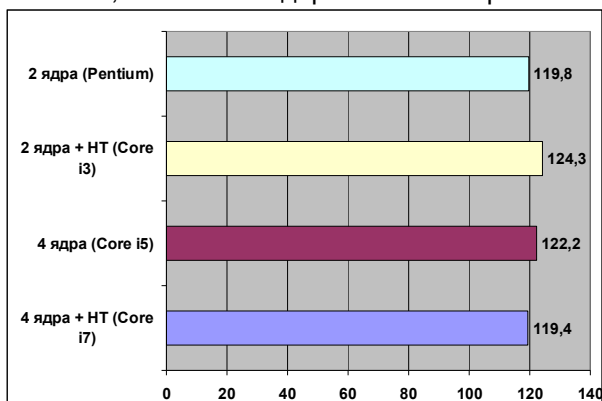

Рисунок 7. Результаты в F1 2011. Средний FPS, NoAA, 16*AF, Макс. 1920*1080

ArmA 2

В этой игре технология Hyper-Threading совсем не влияет на производительность, - не так ярко заметно как в F1 2011 или Crysis 2. При этом все же отметим, что 1 лишний кадр включение HT на двоядерном процессоре принесло. Этого конечно маловато, чтобы сказать, что Core i3 лучше, чем Pentium. По крайней мере, это улучшение явно не соответствует разнице в цене этих процессоров. А уж о разнице в цене между Core i5 и Core i7 можно и не говорить, так как процессор без поддержки HT вновь оказался быстрее. Причем заметно быстрее – на 7 процентов. Здесь вновь констатируем факт, что четыре потока это максимум для этой игры, а потому Hyper-Threading в данном случае не помогает Core i7, а мешает.

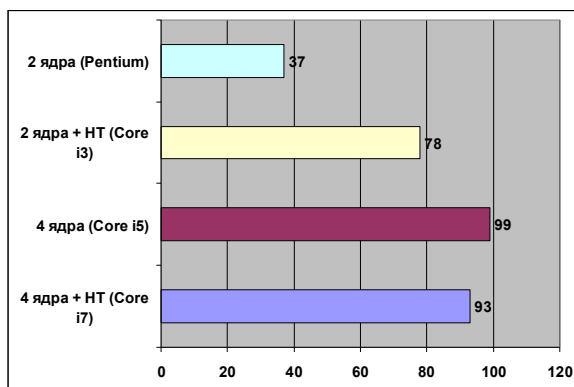

Рисунок 8. Результаты в ArmA 2. Средний FPS, NoAA, 16*AF, Макс. 1920*1080

Выводы

Тесты, проведенные даже в относительно небольшом количестве игр, показывают, что влияние Hyper-Threading на производительность может быть разным. Какие-то игры (например, Metro 2033), просто не любят эту технологию в принципе, какие-то ее не замечают (Battlefield 3, 3DMark). Но есть еще и многочисленная третья группа. Эти игры умеют использовать Hyper-Threading, но не используют больше четырех потоков данных. Как результат, двоядерные Core i3, в такой ситуации, выглядят просто превосходно на фоне Pentium. А вот Core i7 всегда проигрывает Core i5.

В принципе, по большому счету это не проблема Core i7, а особенность современных игр. Они используют четыре потока по той причине, что процессоров с большим количеством ядер практически нет. Но если такие игры появятся (а должны, учитывая, что и PlayStation 4 и Xbox 720 имеют 8-ядерные процессоры), то Core i7 наверняка сможет раскрыть весь потенциал технологии Hyper-Threading, как это делает сейчас Core i3. А пока можно констатировать тот факт, что лучшим процессором для игр из линейки Intel является все же более доступный по цене, и лишенный поддержки HT, Core i5. И переплачивать за Core i7 имеет смысл только в том случае, если кроме игр вы используете другие тяжелые приложения, которые поддерживают HT и умеют работать с более чем четырьмя потоками данных. Среди двоядерников ситуация в корне противоположная – здесь Core i3 гораздо предпочтительнее, чем Pentium, не говоря уже о Celeron, и именно благодаря Hyper-Threading. Глядя на его производительность, трудно отказаться от рекомендации к покупке. Хотя, если выбор стоит между двоядерным Core i3 с HT и четырехядерным Core i5 без HT, то тут лучше выбрать Core i5. Все же четыре реальных процессорных ядра в любом случае лучше, чем два, даже с Hyper-Threading.

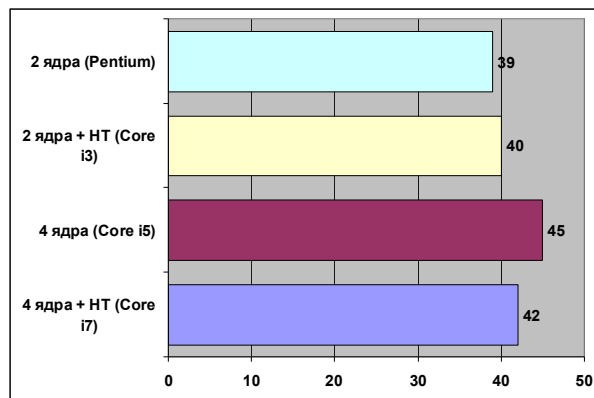
Литература:

1. Мураховский В. И. Железо ПК. Новые возможности. — СПб.: Питер, 2005. — 592 с: ил. ISBN 5-469-01056-2.
2. Мюллер Скотт. Модернизация и ремонт ПК, 19-е изд. Вильямс, 2011. — 1072 с.: ил. — Парал. тит. ISBN 978-5-8459-1668-6 (рус.)
3. Дмитрий Петров, Нужен ли Hyper-Threading в играх? Чем Core i7 лучше Core i5?, Режим доступа: <http://testlabs.kz/processors/705-test-hyper-threading.html>.

ӘОЖ 681.3

ЫМ ТІЛІ – КҮРДЕЛІ ЛИНГВИСТИКАЛЫҚ КОММУНИКАЦИЯ ЖҮЙЕСІ

Нурханова А.Б. - 6М060200-информатика мамандығының 2 курс магистранты, А.Байтұрсынов атындағы Қостанай мемлекеттік университеті

Кудубаева С.А. - т.ғ.к., доцент, ғылыми жетекші, А.Байтұрсынов атындағы Қостанай мемлекеттік университеті

Мақалада мультимедиалық компьютерлік жүйелер ең тиімді оқыту және өзара әрекет ету тәсілі болып табылатындығы, соған байланысты ым тілімен жұмыс жасайтын информациялық қосымша бағдарламалар нашар еститін және құлағы керең (саңырау) адамдар үшін басым бір мақсаттардың бірі болып келеді. Ым тілін анықтап тануда соңғы автоматтарды, Кальмар фильтрін (сүзгісін), Хаара классификациясын (жіктеуін), Байесовский желісін және т.б. қолдану жайлы айтылған.

Автоматтандырылған компьютерлік жүйенің жаһандық мақсаты ым тілі мен сөйлеудің негізінде, әлем бойынша ондаған миллион нашар еститін және құлағы керең (саңырау) адамдардың тең құқылы өмір сүруін қамтамасыз ету. Мультимедиалық компьютерлік жүйелер ең тиімді оқыту және өзара әрекет ету тәсілі болып табылады, соған байланысты ым тілімен жұмыс жасайтын информациялық қосымша бағдарламалар нашар еститін және құлағы керең (саңырау) адамдар үшін басым бір мақсаттардың бірі болып табылады. Ерекше қызығушылық танытатын ол ым тілімен кірме мәтін тілінің компьютерлік жүйесімен түрлерінің синтезі. Ықтимал нұсқа ретінде ым тілінің компьютерлік синтезі ретінде анимациялық адам (виртуалдық адам бейнесі) аватар кескіні қол және әр түрлі қозғалыс және ым белгілері, түртінділер арқылы бейнеленеді. Синтез жүйесінде ым тілі түртінділер тізбегі ретінде кескінделеді, соған байланысты сөздікті кеңейтуге және өзгертуге арнайы құрал пайдаланбайды. Адам және машинаның ара-қатынасы және байланысының ерекшелігі, ым тілін және сөздігін синтездегенде компьютер оны нақты түрде тусінуі оны қалыпқа келтіруіне байланысты. Ым тілі визуалдық белгілер бойынша түсініп бейнелеу үшін бірнеше нүктелеу жүйесі (ым транскрипциясы) ым хатқа түсіру үшін қолданады. Ым тілінің лексикалық элементтері – ым түрлері бейнелегенде ым тілінде бірдей болып бір-біріне ұқсас болып аударылуы мүмкін: кескін үйлесімі бойынша (қол және қолдар қимылына байланысты), қимылдау жеріне байланысты (ым бейнеленген қолдың орналасуына байланысты), қозғалыс сипатына байланысты (қолдың қимылына байланысты, қалай қимылдағаны). Фонологиялық қағидатқа байланысты минималды әрдайым қайталанатын қарапайым ым бірліктерін жіктеп ажырату болып табылады. Ым тілі құрылымының өзгешілігі оның бірауақытта бірнеше қарапайым ым тілдің жасалуында. Ым тілінің ауызша сөйлеуден айырмашылығы – дыбыстық сөздер (фонемалар) дәйекті түрде уақытқа байланысты. Ал хиремдер, яғни ым тілі қай жерде көрсетіліп жатыр (маңдай, бет немесе кеуде тұсында және т.с.с..) және қозғалысына байланысты (қолдар алға созылып немесе толқын не ирек тәріздес, және т.с.с..). Сонымен қатар, хиремдердің үшінші белгісі – басты не екі қолдың пішіні.

Жұмыстың маңызды және кең таралған әдісі – ым тілін анықтап тануда соңғы автоматтарды, Кальмар фильтрін (сүзгісін), Хаара классификациясын (жіктеуін), Байесовский желісін және т.б. қолдану. Қолдың ым тілі арқылы ақпаратты енгізу құрылғыларының қолдану әдістерін 3 негізгі топқа бөлуге болады:

- 1.Видеокамераны қолдану әдісі негізінде,
 - 2.Сенсормен жабдықталған арнайы қолғаптар қолдану әдісі
 - 3.3 өлшемді сенсор қолдану әдісі.
- Кестеде ым тілін танып білетін әдістердің сипаттамасы берілген.

Кесте. Ым тілін танып білу әдістері

Әдіс-тәсіл	Енгізу құрылғысы	Ым-ишараны анықтау (саны) сапасы	Сапа	Жылдамдық	Шектеу	Туынды иегерлер
Суреттің кезеңдері	Видеокамера	Қолдың қалпы мен орналасуы, алақанның өлшемі	-	Нақты уақыт	Біркелкі айнала (жағдай)	Freeman W. T., Anderson D. B., Beardsley және т.б.
Суреттің әртүрлілігі	Видеокамера	Қолдың қозғалысының бағыты	-	Нақты уақыт	Тұрақты айнала (жағдай)	Freeman W. T. және т.б.

**ПЕРСПЕКТИВЫ РАЗВИТИЯ ИНФОРМАЦИОННЫХ ТЕХНОЛОГИЙ В НАУКЕ,
ОБРАЗОВАНИИ И ПРАКТИКЕ**

Бағыттың гистограммасы	Видеокамера	Қолдың сырт пішіні (5-15)	-	Нақты уақыт	Әр операторды оқыту, біркелкі айнала	Freeman W.T., Roth M.
Суреттің арақашықтығы	Видеокамера /түрлі түсті қолғаптар	Қолдың қалпы, өлшемі,сырт пішіні (24)	-	Нақты уақыт	-	Wang R.Y., Popović
Қолдардың сұлбасының арақашықтығы	видеокамера	Конфигурация руки (24)	90%	0,5 секунд	Әр операторды оқыту	Lamberti L., Camastra F.
Кездейсоқ ормандар	3D сенсор	Адам денесінің 20 бөлігі	-	Секундына 200 кадр	Оператор бөлмеде	Shotton J., Fitzgibbon A., Cook M., Sharp T., Finocchio M.
Кездейсоқ ормандар	3Dсенсор + видеокамера	Қолдың қалпы (24)	75% 73% 69%	Нақты уақыт	-	Pugeault N., Bowden R
ИНЖ	Перчатка с менсорами	Қолдың қалпы (31)	71,4% 47,8%	Нақты уақыт	-	Murakami K., Taguchi H.
Нейрон газы	Видеокамера	Қолдың қалпы (31)	92,45%	1.5 секунд	Жарықтың өзгеруіне сезімталдық	Stergiopoulou E., Papamarkos N.
Рекуррентті нейрондық желі	Видеокамера/ цв.перчатка	Қолдың қалпы (28)	95% 89%	Секундына 15 кадр	-	Maraqa M., Al-Zboun F
ЖММ	Стерео видеокамера	Серпінді ым-ишара (10)	98% 95,7%	Нақты уақыт	-	Elmezain M. Al-Hamadi A
ЖММ	3Видеокамера	Серпінді ым-ишара (53)	89,9%	Нақты уақыт	-	Vogler C., Metaxas D.
Қолдың пішінің иілуі	видеокамера	Саусақ ұштарының қалпы	-	Секунд ішінде180 кадр	Жарықтың өзгеруіне сезімталдық, камера арақашықтығы 0,5-2 метр	Shaowei C, Jiro T.

Кестенің жалғасы

Қолдың 3 өлшемді үлгісі	Видеокамера	Қолдың қалпы (26+3D әр ымның қозғалысы)	-	15 секунд	Жарықтың өзгеруіне сезімталдық	Athitsos V., Sclaroff S
Қолдың 3 өлшемді үлгісі	3D сенсор + Видеокамера	Қолдың қалпының негізгі сипаттамалары(26)	-	Секундына 15 кадр	-	Oikonomidis I., Kyriazis N., Argyros A.A.

ҒЫЛЫМ, БІЛІМ БЕРУ ЖӘНЕ ПРАКТИКАДА АҚПАРАТТЫҚ ТЕХНОЛОГИЯЛАРДЫҢ ДАМУ ЖОЛДАРЫ

Қолдың 3 өлшемді үлгісі	Видеокамера	Қолдың қалпы (24)	-	Нақты уақыт	Әр операторды оқыту	Tomasi C., Petrov S., Sastry A.
Нақтыланбаған ақырғы автоматтар	Видеокамера	Серпінді ым-ишара (15)	90%	Секундына 15 кадр	-	Алфимцев А.Н.
Байесов желісі	Видеокамера	Серпінді ым-ишара (10)	99,59% 80.77%	Нақты уақыт	Жарықтың өзгеруіне сезімталдық	Suk H., Sin B.K., Lee S.W

Бірінші топтағы әдіс қолдың статистикалық және идинамикалық ым-ишараны танып білуге, және кей жағдайларды 90% жуық нақтылықпен. Бұл әдістің кемшіліктері жарықтың өзгеруіне сезімталдығы, әр түрлі жағдайларда бұл олқылықты түрлі түсті қолғап киіп немесе біркелкі айнала (тұрақты жағдай) жасап дұрыстайды, бұл адам-машина қарым-қатынасын ыңғайсыз және жасанды етеді.

Екінші топтың әдістері жоғарғы сапалы қолдың негізгі қалпын танып біледі, бірақ арнайы қымбат қолғаптарды киюді қажет етеді. Аз таралған әдіс. Үшінші топтың әдістері нақты бір уақытта адам денесінің негізгі нүктелерін анықтауға мүмкіндік береді, жарықтың өзгеруіне тәуелсіз, бүгінгі таңда зор нақтылықпен қолдың қалпын және серпінді қолдың ым тілдерін анықтап танып білетін дайын шешімдер жоқ. Қолдың қалпын анықтап танып білуге байланысты жүргізіліп жатқан зерттеу жұмыстары сапаны тек кем дегенде 75% көтерді. [1,с.3]. Өдебиеттерді қарастыра келесідей негізгі шешімдерге әкелді: 1. Қолдың ым тілітанып білуде (анықтауда) кең таралған апапараттарды қолдану межесі әлі шешілмеген; 2. Келе жатқан құрылғылар мен әдістер тек көкейтесті мәселелерді шешуге, соның ішінде қолдың қалпы мен саусақтардың ұшын.; 3. Барлық видеокамера қолданатын әдістер, жарыққа сезімтал болып келеді, қолғап кигенді талап етеді, немесе суреттің айналасына шектеу қояды; 4. Үш өлшемді сенсорлар салыстырмалы түрде қалыпты суреттер алуға мүмкіндік береді, бірақ бүгінгі кезде нақты бір уақытта қолдың қалпы мен саусақ ұштарының, қалыпты және серпінді қол ым тілі адам суретінің негізінде анықтайтын әдіс-тәсіл жоқ.

Адам қолының қалпын бейнелейтін визуалды нышандар (белгі) ретінде, екі әр түрлі нышан жүйелері зерттеліп қаралды:

1) Пиксельдік визуалдық белгілер, ым-ишара тілінде сөйлеп тұрған адам қолының және кеуде тұсының басты компоненттерін сараптап (Principal Component Analysis - PCA), автоматты түрде бағдарламамен анықтау. Бұл визуалдық белгілер алғашқы көз компьютерлік кітапханасында OpenCV AVSR [2,с.3] жасалған болатын.

2)Геометриялық визуалдық белгілер, суреттегі қолданылатын түстердің дифференциация сараптамасын және адам қолының геометриялық пішіні: саусақ енінің, алақан көлемін, қысылып тұрған саусақтардың көрінуінің сипаттамасы.

Екі әдісте алғашқы видеокадрлар өңделуі, (720x576 пиксельдік суреттің оптикалық рұқсатымен, озық жайма және кадрдың жиілігінің 25 гц) камерамен жасалған, 1 суреттегі сызбанұсқасы бойынша бірдей жасалған. Видеокадрларда кеуде тұсы мен қолдар каскадты классификатормен Adaptive Boosting әдісімен (AdaBoost, адаптивті классификаторлар күшейткіші) [3,с.3], Виола-Джонс алгоритмі негізінде жасалынған [3,с.3]. Аталмыш алгоритм OpenCV[4,с.3] кітапханасының аясында көптеген адамдардың бет әлпеттерінің суреттерін көріп зерттеу негізінде жасалынған.

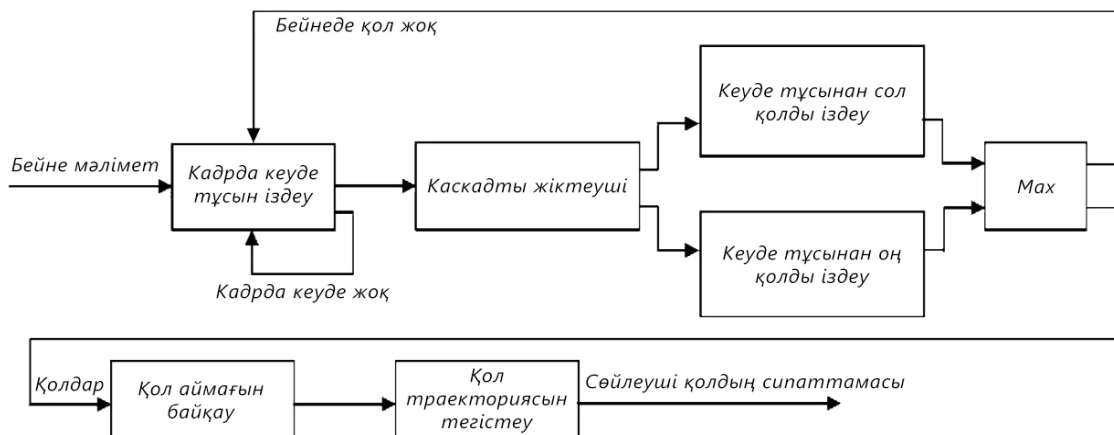

Сурет 1 — Үш тілінде сөйлеп тұрған видеокадрлардағы қол қимылын іздеу әдісінің функционалдық сызба-нұсқасы

Аталмыш бұл әдістің мәні Кудубаева С.А., Ермагамбетова Г.Н. Parametric representation of the kazakh gestural speech//16th International Conference on Speech and Computer SPECOM 2014, Сербия, Нови-Сад, 5-9 қазан 2014ж. мақаласында толықтай жазылған.

Әдебиеттер:

1 Pugeault N., Bowden R. Spelling It Out: Real-Time ASL Fingerspelling Recognition // In Proceedings of the 1st IEEE Workshop on Consumer Depth Cameras for Computer Vision, jointly with ICCV'2011, 2011. — p. 1114-1119.

2 Библиотека компьютерного зрения Open Source Computer Vision Library (OpenCV) [Электронный ресурс]. - Режим доступа: <http://sourceforge.net/projects/opencvlibrary>.

3 Castrillyn, M. A Comparison of Face and Facial Feature Detectors based on the Viola-Jones General Object Detection Framework / M.Castrillyn, O.Deniz, D.Hernandez, J.Lorenzo // Machine Vision and Applications, V. 22, Issue 3, 2011.- pp. 481-494.

4 Bradsky, G. Learning OpenCV / G.Bradsky, A.Kaehler // O'Reilly Publisher, 2008.- 571 p.

УДК 658.512:005

**СЕРВИС-ОРИЕНТИРОВАННАЯ АРХИТЕКТУРА КАК ПАРАДИГМА
ПРЕОБРАЗОВАНИЯ УПРАВЛЕНИЯ КОМПАНИЕЙ**

Рахметулаева С.Б. - докторант PhD, Новый Экономический Университет им.Т.Рыскулова, г.Алматы

Сервис-ориентированная архитектура является формой технологии архитектуры, которая повышает функциональность приложения путем предоставления и набора служб, опубликованных на уровне детализации, имеющих отношение к запросу сервиса, которые абстрагируются от реализации с использованием единственного интерфейса на основе стандартных форм.

Ключевые слова: SOA, архитектура, бизнес управление, интегрированность.

В основном сервис-ориентированная архитектура (SOA) это набор сервисов, которые взаимодействуют друг с другом, независимо от технологии и платформы, на которой они развертываются. SOA принято понимать, как стандарт для проектирования и дизайна, которая не зависит от поставщика, продукта, технологии или тенденции отрасли, что существенно помогает преодолеть разрыв между бизнесом и информационными системами.

SOA также может быть определена как архитектурный стиль, используемый для проектирования распределенных систем на основе слабо связанных абстрактных сервисов. SOA, стал стандартом де-факто для проектирования и разработки корпоративных приложений, которая принимается как попытка довести решение проблемы функциональной совместимости между гетерогенными системами. SOA также можно рассматривать как эталонную архитектуру, которая может быть применена в организациях, которые являются частью цепи или сети, а также организаций, которые сталкиваются с большим количеством нормативных изменений, или быстро меняющимся рынком. Она позволяет изменять части ИТ-ландшафта и процессы, без изменения других частей системы. SOA может помочь предприятию оптимизировать процессы, чтобы сделать свой бизнес более эффективным образом, и они могут решать изменяющиеся потребности на рынке и существенно влиять на конкуренцию, путем предоставления программного обеспечения в качестве концепции обслуживания [1].

Необходимость реагирования на динамическое развитие бизнеса с гибкими ИТ-решениями привело многие предприятия принять архитектуру SOA, как ИТ-структуру, позволяющая интегрировать отдельные бизнес-услуги, для реализации сложных бизнес приложений и процессов.

Основные компоненты SOA показаны на рисунке 1. В SOA компоненты представлены тремя размерами, то есть технологии, люди и процесс. Эти компоненты дают полное представление о SOA.



Рисунок 1 – Компоненты SOA

Принципы SOA заключаются в следующем:

- Унифицированный сервис: служба принцип которой описывает каждую услугу и условия обмена информацией между потребителем и поставщиком услуг.
- Слабосвязанная система: услуги разработаны таким образом, что они не находятся в зависимости от других услуг, один сервис может быть заменен другим без каких-либо трудностей. Услуги являются независимыми в отношении технологии, платформы, процесса и поставщика услуг.
- Сервис абстракции: видимая часть отношения с внешним миром предоставляется через договор оказания услуг.
- Служба повторного использования: после разработки и внедрения услуг единожды их можно настроить как многоразовый ресурс для предприятия, при необходимости.
- Служба автономии: услуга самоописательная и самоуправляемая. В ней содержится независимая логика для самостоятельного запуска и контроля системой.
- Служба без фиксации текущего состояния: услуги не хранят информацию о состоянии сервиса. Это приводит к уменьшению ресурсов, потребляемых службой, так как он участвует только в фактическом состоянии управления данных.
- Служба открытости: услуги открыто позволяют описывать сервис таким образом, чтобы они смогли ссылаться на них для их использования.
- Служба компоновки: услуги, позволяют логике быть представленной на различных уровнях детализации для обеспечения большего смысла с наименьшей логикой сервиса. Это дает возможность для повторного использования и создания абстракций.
- Совместимость: услуга обеспечивает возможность вызова и работы службы в гетерогенной среде.

Есть ряд причин, чтобы использовать SOA как основу для реализации архитектуры предприятия, т.е. увеличения конкурентоспособности, повышения возможностей бизнеса, снижение стоимости разработки и т.д.

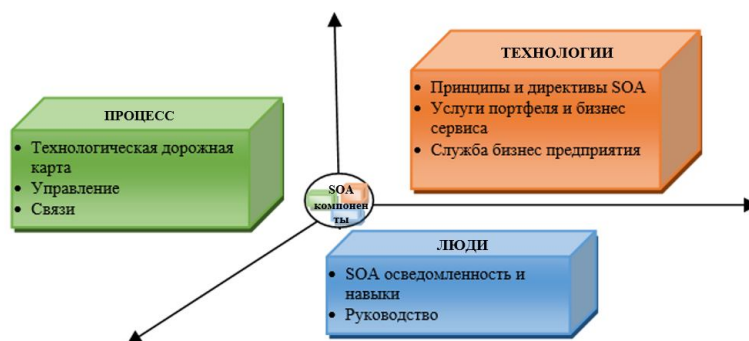
В соответствии с отчетами компании Gartner, реализация архитектуры на основе SOA имеет следующие преимущества:

1. Снижение затрат (63%)
2. Улучшение гибкости бизнеса (60%)
3. Изменения в поддержке в бизнес-моделях (50%)
4. Оптимизация ИТ-среды (59%)
5. Поддержка новых бизнес-процессов (57%)
6. Сокращение времени на решение (53%)

Понятие сервисно-ориентированной архитектуры (SOA) применительно для анализа цен на акции компании и программной вычислительной техники, например, грубая теории множеств (RST), искусственные нейронные сети (ИНС), все эти методы применяются для прогнозирования цен на акции.

Прогнозирование котировки акций любой компании является сложной задачей, так как данные являются непрерывными, изменяются с высокой интенсивностью, и имеют многомерный и динамичный характер. Большинство имеющихся методов относительно прогнозирования в литературе до настоящего времени, основаны на численном моделировании. Данное исследование делает попытку распространить понятие численного моделирования и представляет собой подход для прогнозирования цен на акции данной компании путем включения методологии сбора данных сервис-ориентированной архитектуры (SOA), а затем, применяя вычислительную технику для целей прогнозирования. В данном исследовании, концепция SOA применяется для сбора данных о конкретной компании, используя Java Business Integration (JBI) рамки. Особенности SOA это обеспечение повторного использования, гибкость системы, адаптивность и целостность процесса

сбора данных. Атрибуты полученного набора данных сокращены с использованием одного из методов вычислительной техники к примеру, грубая теория множеств (RST). Метод RST применяется для нахождения и соответствующих атрибутов и при этом идет процесс ликвидации избыточных атрибутов с менее важной информацией. Остаточные атрибуты используются для прогнозирования рейтинга компании для котировки акций на основе искусственным нейронной сети (ИНС) техники.

Прогноз рынка акций является важной задачей для участников финансовых рынков и сложной задачей в рамках финансового анализа временных рядов, из-за неопределенности между участвующими в движении рынка. Существуют различные причины влияния на фондовый рынок, включая политические события, общие глобальные экономические условия, и внутреннее управления и т.д. В данном исследовании мы попытались сделать акцент на внешние данные, так как часто именно отзывы и комментарии пользователей в социальных сетях определяет уровень доверия населения компании, а соответственно и репутацию на финансовом рынке, что является не маловажно. Есть ряд наиболее часто используемых методов прогнозирования волатильности, таких как рассеянный временных рядов, авто-регрессии, авто-регрессивный скользящей средней (ARMA) и т.д., которые применяются для прогнозирования. Эти методы преобладают анализом временных рядов. Так как сложность прогнозирования возрастает, применяются и другие методы прогнозирования цен на акции, такие как интеллектуальный анализ данных и искусственный интеллект, которые также имеют удельный вес при анализе данных. Индуктивные подходы к обучению на основе K-ближайшего соседа и нейронной сети для прогнозирования фондового рынка были разработаны с использованием исторических данных о ценах, которые резко улучшили производительность предсказания [2]. Метод SOA помогает при сборе данных делая процесс автоматическим. SOA обеспечивает совместимость и интеграцию технической архитектуры и реализуется по технологии веб-сервисов для сбора информации. После сбора данных, вычислительная техника применяются для прогнозирования цен на акции на основе репутационного анализа с целью достижения точности. В данном исследовании SOA было использовано для сбора данных о компании с помощью уже существующего сервиса, разработанного организацией.

Сегодня мы живем в эпоху глобального рынка, где предпринимательская деятельность осуществляется и контролируется со всего мира. Глобализация бизнеса, гибкость рынков, высокая конкурентная среда, и быстро развивающиеся потребности потребителей способствует развитию систем с большей гибкостью и с высокой скоростью адаптации систем. Для преодоления этих проблем, предприятиям необходимо двигаться в сторону к принятия сервис-ориентированной архитектуры (SOA), чтобы сделать свою систему масштабируемой и гибкой. SOA облегчает разработку распределенных корпоративных приложений, основанных на веб-сервисах с возможностью легко интегрироваться и повторного использования.

Литература:

1. L. Dikmans and R. Van Luttikhuisen, SOA Made Simple. Packt Publishing Ltd, 2012.
2. T. Erl, Service-oriented architecture: concepts, technology, and design. Pearson Education India, 2005.

УДК 004.414.23

МЕТОДЫ ИССЛЕДОВАНИЯ ИНФОРМАЦИОННОЙ МОДЕЛИ ВИБРОУСТАНОВКИ

Рыспаева М.К. – магистрант, Костанайский государственный университет им. А.Байтурсынова

Иванова И.В. – к.п.н., ст.преподаватель кафедры программного обеспечения, Костанайский государственный университет им. А.Байтурсынова

В ходе исследования и разработки информационной модели вибрационной установки применены теоретические методы исследования: анализ, классификация и моделирование. Проанализированы существующие аналоги и разработки. На основе анализа и патентного поиска разработана классификация вибрационных установок, а с помощью метода моделирование – информационная модель изобретения.

Методологической основой диссертационного исследования послужили теоретические методы – анализ, классификация, экспериментальные – моделирование.

Теоретическую основу диссертационного исследования составили труды ведущих ученых в области биогазовых и вибрационных установок: И.И.Блехмана, И.И.Быховского, И.Ф.Гончаревича,

Э.Э.Лавендела, Б.П.Лаврова, Р.Ф.Нагаева, В.Н.Потураева, К.Ф.Фролова, М.В.Хвингии, В.А.Баумана, В.А.Повидайло, С.М.Кулиша

Основными методами исследования на первом этапе написания магистерской работы являются анализ существующих аналогов и разработок, выделение общих параметров вибрационных установок и разработка классификации на основе анализа, а также моделирование изобретения «Вибросито».

В ходе патентного поиска отобраны и проанализированы следующие аналоги.

Известно вибросито, содержащее просеивающую поверхность в виде сетки, укрепленной в раме на неподвижных опорах, имеющее вибропривод рамы, применяемое для очистки буровых растворов от выбуренной породы, для сортировки зерна, муки и прочее [1].

Недостаток такого сита состоит в жесткой связи сетки с рамой. Это ограничивает амплитуду и частоту колебаний сетки колебаниями самой рамы, а, следовательно, прочностными свойствами этой рамы и ее массой, требующей для приведения в колебательное движение значительной энергии. В результате ограничена просеивающая способность вибросита. Этот недостаток в некоторой степени уменьшен в сепарирующем устройстве по патенту ФРГ N2950615, кл.В07В1/10[2]. В этом устройстве сетка размещается на опорах, имеющих собственный вибропривод, масса которого может быть меньше, чем у рам, в которых крепится сетка в известных виброситах.

Однако в этой конструкции амплитуда колебаний сетки также ограничена, что обусловлено соотношением размеров использованных рычагов привода опор. Частота же ограничена износостойкостью шарнирного механизма привода опор, а также и затратами энергии, значительная часть которой будет теряться на трение в шарнирах.

Упомянутые недостатки частично устранены в "Сите для классификации сыпучих материалов" по авторскому свидетельству N 645714, кл. В 07 В 1/12 [3]. В этом сите за счет использования в качестве опоры пружин сетка имеет возможность получения дополнительных колебаний, например, возникающих при сбросе на нее просеивающего материала. Однако те же пружины ограничивают амплитуду и частоту таких колебаний. Это связано с тем, что пружины должны быть достаточно жесткими, поскольку они же обеспечивают необходимое натяжение сетки.

Известно устройство «Струнное сито» [4]. В нем использована просеивающая поверхность, несущая груз без какой-либо дополнительной опоры под ним. Это создает возможность разнообразных колебаний сетки, как по амплитуде, так и по частоте, в том числе независимо от рамы, в которой она укреплена.

Недостатком этого устройства является то, что амплитуда и частота дополнительных колебаний просеивающей поверхности определяется движением груза. Но груз размещен по одной линии вдоль крепления сторон просеивающей поверхности. По этой причине максимальная амплитуда поверхности будет около самого груза, с обеих его сторон. Ближе к креплениям сторон эта амплитуда падает. В результате все части поверхности работают с разной амплитудой. Это резко снижает эффективность работы вибросита, как по производительности, так и по качеству сортировки материала. На поверхности возможно также образование застойных зон с последующим ее засорением.

Известно устройство «Вибросито», который содержит просеивающую поверхность, укрепленную двумя сторонами и несущую груз, размещенный вдоль крепления сторон и выполненный из двух пластин, разнесенных друг от друга в направлении укрепленных сторон, вибропривод [5].

Изобретение относится к средствам разделения смесей на твердую и жидкую фазы по фракциям с помощью подвижных просеивающих поверхностей. Указанное устройство содержит просеивающую поверхность в виде набора струн, натянутых в раме. Струны проходят в отверстия пластин. Пластины соединены между собой винтами, вместе с которыми они образуют груз на просеивающей поверхности. При этом груз состоит в основном из двух частей, разнесенных друг от друга в направлении крепления струн. На раме установлен электромагнитный вибропривод, взаимодействующий с грузом, например, через винт. За счет того, что основная часть груза выполнена из двух разнесенных пластин, просеивающая поверхность между ними приобретает колебания, одинаковые во всех ее точках между пластинами. Это резко повышает ее производительность и качество сортировки, уменьшается вероятность засорения.

Недостатком данного устройства являются то, что при изменении расстояния между пластинами меняется также жесткость колебательной системы, что ведет к нарушению амплитуды и частоты колебаний, снижая производительность.

Данное устройство является наиболее близкой по технической сущности и достигаемому результату (прототип).

Задачей виброустановки является повышение эффективности разделения на фракции материалов с различными физико-механическими свойствами.

Технический результат достигается тем, что в заявляемом исследователем устройстве, состоящем из рамы, неподвижного решета, подвижного решета с регулировочным винтом,

пружинных амортизаторов, вибропривода, согласно изобретению имеется возможность регулирования размера ячеек решет. Кроме того, вибросито состоит из неподвижного и подвижного решет.

Для классификации вибрационных установок отобраны установки различного характера, такие как вибраторы с круговыми колебаниями, ассиметричные вибрационные площадки, вибрационные установки с вертикально и горизонтально направленными колебаниями, двухмассные вибро площадки, дебалансные механические вибраторы и т.д.

В результате из-за большой распространенности виброустановок в разных сферах промышленности разработана классификация по следующим параметрам:

- по характеру поля колебания;
- по характеру движения рабочего органа;
- по форме рабочей поверхности;
- по расположению просеивающей поверхности;
- по типу устанавливаемых сеток;
- по типу вибровозбудителя;
- по конструктивному исполнению рабочего органа (вибратора);
- по конструктивному исполнению;
- по количеству уровней очистки;
- по количеству колеблющихся масс;
- по типу площадок;
- по области применения.

Информационная модель — совокупность информации, характеризующая существенные свойства и состояния объекта, процесса, явления, а также взаимосвязь с внешним миром [6].

Информационные модели делятся на описательные и формальные.

Описательные информационные модели — это модели, созданные на естественном языке (в данной работе на русском языке) в устной или письменной форме.

Формальные информационные модели — это модели, созданные на формальном языке (то есть научном, профессиональном или специализированном). Примеры формальных моделей: все виды формул, таблицы, графы, карты, схемы и т. д. В работе будет рассмотрена формальная информационная модель в виде схемы.

30 января 2014 года подана заявка на патент в Республиканское государственное предприятие на праве хозяйственного ведения «Национальный институт интеллектуальной собственности» Комитет по правам интеллектуальной собственности Министерства юстиции Республики Казахстан. Номер заявки №2014/0101.1, «Вибросито». От 09.10.2014 г. принято решение №12-3/4488 о выдаче инновационного патента на изобретение «Вибросито».

Вибрационная установка относится к средствам разделения смесей на твердую и жидкую фазы по фракциям с помощью подвижных просеивающих поверхностей.

Вибрационная установка состоит из рамы, неподвижного решета, подвижного решета с регулировочным винтом, пружинных амортизаторов, вибропривода.

Вибросито представляет собой просеивающую поверхность в виде неподвижного решета, на его поверхности установлено подвижное решето в виде прямых пластин, которое приводится в движение регулировочным винтом с целью изменения размеров ячеек решета. Решета установлены на раме, которая опирается на пружинные амортизаторы. На раме устанавливается вибропривод.

Вибросито работает следующим образом. Органический материал с примесями (биомасса) помещают на вибросито, после чего рама приводится в колебательное движение дебалансным виброприводом. Колебания через неподвижное и подвижное решето, пружинные амортизаторы передаются материалу на поверхности решета, и происходит разделение на фракции. В зависимости от вязкости органического материала (биомассы) подвижным решетом изменяется размер ячеек неподвижного решета с помощью регулировочного винта, тем самым достигается эффективность процесса разделения.

Задачей вибрационной установки является повышение эффективности разделения на фракции материалов с различными физико-механическими свойствами.

В результате разработана информационная модель виброустановки, а именно описательная и формальная.

В дальнейшем будет разработана математическая модель и проведены эксперименты по выявлению закономерностей взаимодействия частиц биомассы с рабочей поверхностью виброустановки.

Для чего проводятся исследования по данному направлению?

В июне 2013 года совершена исследовательская поездка в Карасуский район Костанайской области, Республики Казахстан, в котором привезена и установлена биогазовая установка из Украины, тем самым ориентированная на вид биомассы Украины. Но так как используется твердый подстилочный навоз, возникают следующие проблемы из-за состава биомассы:

1. Образование корки в верхнем и нижнем слоях. В верхнем слое корка образуется за счёт соломы. В нижнем слое за счёт твёрдых частиц (земля, камни, металл). Из-за наличия в биомассе твердых частиц измельчение навоза не происходит полностью и поэтому уменьшается выработка метана.

2. Образование «мёртвой» зоны между двумя мешалками и по высоте лопастей – 1,6 метра. В результате уменьшается зона брожения навоза.

В странах Европы при работе БГУ вышеперечисленных проблем не возникает из-за использования жидкого навоза.

Существуют различные методы разрушения плавающей корки, но в основном методы применяются уже в самих реакторах. Например, быстро вращающийся пропеллер, полностью погружающийся в биомассу; оборудование купола реактора ротором, запускающийся при образовании корки; многостадийная переработка.

Проанализировав данные, исследовательская группа предлагает другой метод, который будет предотвращать образование плавающей корки на начальной стадии загрузки биомассы в реактор. Предлагаемый метод заключается в разделении биомассы на фракции. Поисковыми опытами установлено, что среди механических устройств для разделения навоза на фракции наиболее эффективными являются вибрационные установки [7]

Литература:

1. Патент США N 3101314, кл. 209 319
2. Патент ФРГ N 2950615, кл. B 07 B 1/10
3. Авторское свидетельство N 645714, кл. B 07 B 1/12
4. Авторское свидетельство СССР N 1371718 Струнное вибросито, кл. B 07 B 1/04
5. Кулиш С.М. Патент «Вибросито», №94013702/03, 1996 г.
6. Информационные технологии в экономике. Лекция 8: Информационная модель предприятия // НОУ ИНТУИТ URL: <http://www.intuit.ru/studies/courses/3735/977/lecture/14683?page=1vv> (дата обращения: 10.10.2014).
7. Дудка А.А. Обоснование технологического процесса и параметров вибрационного фильтра для разделения навоза на фракции: к.т.н. наук: 05.20.01. - Харьков, 1983.

УДК 004.75

«SUNTESTER» БАҒДАРЛАМАЛАУ ЕСЕПТЕРІН ТЕСТІЛЕУ ЖҮЙЕСІН ЖАСАУ

Сатмаганбетова Ж.З. - аға оқытушы, А.Байтұрсынов атындағы Қостанай мемлекеттік университеті

Галиханов С.Г. - магистрант А.Байтұрсынов атындағы Қостанай мемлекеттік университеті

Бұл мақалада таралымды деректер базасын жасау және қолдану мәселелері қарастырылған. Баяндама бағдарламалау есептерін тестілеуге арналған интернет жүйесіннің жұмысымен таныстырады.

Негізгі ұғымдар: бағдарламалау, компьютерлік технологиялар, бағдарламалау есептері, тестілеу жүйелері.

Қазіргі заманда компьютерлік технологиялар ең тез дамып келе жатқан және жоғары кіріс әкелетін сала. Бүгінде ғылымның және өндірістің бір де бір саласын, мейлі ол ғарыштық технологиялар, мейлі мұнай немесе атом станциялары болса да, микропроцессорлық техникасыз елестетуге болмайды. Ақпараттық технологиялар саласының болашақ мамандары компьютердің құрылысын, бағдарламалық жүйесін және оны пайдаланудың бар мүмкіндіктерін, бағдарламалау технологияларын терең меңгерулері қажет.

Бағдарламалау жүйесі компьютердің бағдарламалық қамтамасының құрамына жатады және ол бағдарламаларды жасау және оларды жөндеу жұмыстарын автоматтандыруды қамтамасыз ететін құралдардың жиыны болып табылады. Олардың көмегімен күрделі есептеулер жүргізуді, мәтіндік, графикалық бейнелерді және басқа да деректерді өңдеу, сақтау және іздеу т.б. әрекеттерді жүзеге асыруға болады.

Бағдарламалау процесі үш кезеңге бөлінеді: есепті шешудің алгоритмін құру; бағдарлама құру; жасалған бағдарламаны тексеру.

Бұл мақала үшінші кезеңдегі, яғни жасалған бағдарламаны тексеру жұмысын автоматтандыру мәселесіне байланысты болады. Әрбір компьютер үшін жасалған бағдарламаның дұрыс және ұтымды

жасалғандығын тексеру қажет. Қателік кеткендігі және басқа да кемістіктері бар екендігі анықталса, онда ол бағдарламаға түзетулер мен өзгерістер ендіріледі. Бағдарламалаудың осы аталған кезеңдерінің арнайы ерекшеліктері және қиыншылықтары бар.

Бұл мәселені шешу бағдарламалау процесін автоматтандыруды, яғни компьютердің өзін бағдарламалар жасауға немесе бағдарламалауға байланысты таза техникалық жұмыстар атқаруға пайдалануды талап етеді. Автоматтандыру бағдарлама жасаушы мамандардың жұмысын жеңілдетуді, оны жасауда кететін қателіктердің санын азайтуды, ең соңында есептің қойылуынан бастап нәтиже алғанға дейін кететін уақытты қысқартуды көздейді.

Қазіргі кезде бағдарламаның дұрыстығын тексеру үшін жоғарыда айтқандай тест тәсілі кеңінен қолданылады. Тест тәсілі бойынша жауаптарды алдын ала белгілі есептердің бірнеше нұсқасы компьютерде құрылған бағдарламаны пайдаланып шығарылады. Алынған нәтижелер алдын ала белгілі жауаптармен салыстырылады. Ол жауаптар біріне – бірі сәйкес келмесе, онда бағдарламада қателік кеткен болып шығады.

Бағдарламаны жөндеу процесі бірнеше әмбебеп жөндеуші бағдарламаларды жасау және компьютердің өзін пайдалану арқылы автоматтандырылады. Бұл бағдарламалар командалардың қалай орындалып жатқандығы туралы ақпаратты баспаға бере отырып жөнделіп жатқан бағдарламаның кез келген бөлігінің жұмысын қадағалап бақылауға мүмкіндік береді. Бағдарламаны автоматты түрде жөндеуде бағдарламалаушыны қызықтыратын барлық ақпарат құжатқа жазылады, соның арқасында ол компьютерді пайдаланбай-ақ есептің компьютерде шешілу процесінің дұрыстығын бақылай алады.

Оқу барысында қолданылатын осындай іс-әрекеттерді автоматтандыру үрдісі өте маңызды мәселе. Көбіне бағдарламалау тілдерін үйретуге арналған лабораторлық жұмыстарды тексеруді автоматтандыру сондай қажет. Мысалы, әрбір студенттің жеке тапсырмаларын қасына келіп, дұрыс немесе бұрыс шығарылғандығы туралы шешімді оқытушының орнына автоматтандырылған тест бағдарламасы қабылдайды.

Бұл мақалада «Бағдарламалау тілдері және технологиясы» пәні бойынша лабораторлық сабақтарды өткізуге арналған «Suntester» автоматтандырылған жүйесін жасау мәселесі қарастырылған. Жоба өзіндік тестілеу жүйесін ұсынады, ол реляциялық база негізінде жасалған. Базада турнирлар, есептер, қолданушы туралы ақпараттар, тестілеу нәтижелері сақталады. Жобаны бағдарламалау барысында деректер базасы және ДББЖ-нің сервері ретінде MySQL, қолданушының графикалық интерфейсін жасау үшін, веб қосымшаларды жасауға арналған HTML және CSS тілдері қолданылды. Сонымен қатар жүйенің негізгі базасы PHP скрипттік бағдарламалау тілінде жасалған.

Қазіргі бағдарламалық жүйелерге қойылған талаптарға сай жасалған, бағдарламалау есептерін тексеруді автоматтандырудың көптеген жүйелер бар. Сол жүйелердің ең кең қолданыста жүрген бір-екеуіне тоқталып кетсек.

ЮУрГУ-дің IPC бағдарламалау жүйесі - ол бағдарламалаудан олимпиада жүргізуге арналған веб ресурс - <http://ipc.susu.ac.ru/> . Бұл жүйенің дизайны өте қарапайым, ақпараттары жинақы түрде көрсетілген. Мәтіндері кейбір жерде оқуға ыңғайсыз болып келеді, бірақ бұл жерде оқушыға дайындық жүргізуге арналған керекті материалдар жиналған. Олар: дайындық есептері, оқу материалдары, пайдалы сілтемелер бөлімдері. Және де қатысушылар бір бірімен хабар алмасу үшін форум жасалған.

Келесі бағдарламалау есептерін тестілеу жүйелерінің бірі - «Timus Online Judge». Ол есептерді шығарылуын тексеретін онлайн ресурс <http://acm.timus.ru/> . Сайт дизайны қарапайым бірақ алдыңғы сайтқа қарағанда оқуға оңай және де ыңғайлы болып келеді. Бұл ресурста ең көп есептер жинақталған, және бұл есептер жүйелі түрде берілген. Сайттың 1млн аса қолданушылары бар. Мұнда әр қолданушының шығарылған есептерін көруге болады, және сонымен қатар оларды өзіңіздің шығарған есептер картасымен салыстыруға мүмкіндік бар. Сайт 2 тілде(орысша және ағылшынша) жұмыс жасайды. Бұл жерде де форум және пайдалы сілтемелер бар. Сайт көптеген компиляторлармен жұмыс жасайды. Олардың ішінде C++, C, C#. Python, Ruby, Java және одан да басқа тілдер бар.

Бізде жұмысымызда, жоғарыдағы жүйелер типтес жоба жасадық. Бағдарламалау есептерін тестілеу жүйесінде есептер санаттарға және жарыстық есептерге бөлінген. Бұл жүйенің нақты тікелей режимде олимпиадалық жарыс өткізу мүмкіндігі бар. Жүйенің әкімшілігіне арналған қосымшада деректерді басқару(есептерді редактірлеу, жаңадан қосу, топтық, жарыстық, есептермен толықтыру, жою және т.б.) мүмкіндіктері қарастырылған. Қолданушыға арналған қосымша таңдаған жарыстарға қатысу немесе таңдалған санаттан есептерді шығару мүмкіндік берілген. Бағдарламалау есептерінің дұрыстығын тексеру автоматтандырылған түрде орындалады. Тестілеу біткеннен соң, тестілеу қорытындысы қолданушыға көрсетіледі.

Бағдарламаны жөндеу (debugging- жөндеу ағылшын сөзі, сөзбе - сөз аударғанда қоңыздарды аулау деген мағына береді.) - дегеніміз бағдарламаны компьютерде орындалу нәтижесі бойынша ондағы қателіктерді іздеу және жою процесі.

Тестілеу (test ағылшын сөзі *сынау* деген мағына береді) дегеніміз бағдарламаның немесе оның жеке бөліктерінің дұрыс жұмыс істейтіндігін сынау, тексеру.

Жөндеу және тестілеу бұлар бірінен бірі айқын ажыратылған және біріне- бірі ұқсамайтын екі кезең: - жөндеу кезінде синтаксистік қателіктердің және кодтаудың айқын қателіктерін қадағалау және жою орындалады; тестілеу процесі кезінде айқын қателіктері жоқ бағдарламаның жұмыс істеу қабілеттілігі тексеріледі.

Осы бағдарламалық өнімде келесі типтегі тестілеу нәтижелері қарастырылған:

- Шешім бірінші жібергенде қабылданды (бұл шешім барлық тесттерде дұрыс нәтиже береді, шешім бір рет жіберілді).

- Шешім бірнеше рет жіберілген кейін қабылданды (шешім тесттердің барлық нұсқаларында дұрыс нәтиже береді, шешім бір реттен көп жіберілді).

- Орындалу уақытының шектелуі (шешімге берілген уақыт жұмсалды, тестілеу аяқталады).

- Жауап дұрыс емес (шешім дұрыс емес нәтиже береді, бұл жағдайда шешім қабылданбайды және тестілеу аяқталады);

- Алдын ала ескерілмеген қателік (тестілеу кезінде ерекше жағдай туындады, тестілеу аяқталады).

Жобаның логикалық модельнің құрылымы көптеген деректер базасының кестелерінен тұрады. Олардың кейбіреулеріне тоқталамыз, мұндағы *User_List* - құрылымы қолданушылар тізімін және де олар туралы ақпаратты сақтауға арналған. *Group_List* – топтардың атаулар тізімі мен сипаттамасын сақтайды. *Group_Content_User* - құрылым қолданушының қандай топтарға жататыны туралы ақпаратты сақтауға арналған. *Group_Content_Tournament* - құрылым жарысқа қатысу қандай топтардың мүмкіндігі болатыны туралы ақпаратты сақтауға арналған. Ал, келесі кестеде мынандай құрылымдар сипатталған: *Problem_List* - есептер тізімі мен олар туралы ақпаратты сақтайды, *Result_List* - есептердің тестілеуі туралы ақпаратты сақтайды. Келесі құрылымдар: *Tournament_List* - жарыстар тізімін сақтауға арналған, *Tournament_Content* - қандай жарысқа қандай есеп жататыны туралы ақпаратты сақтайды, *Solution_List* - бастақы код пен шешім сипаттамасын сақтайды, *Comment_List* - Таблица есептің коментарийлары оны кім және қашан қосқаны туралы ақпаратты сақтайды.

Бағдарламада қолданылатын құрылымдық кестелердің келесі тобы типтік айнымаларды қолданылады. Олар: *Test_List* - бастапқы тесттер мен дұрыс жауаптарды қамтиды, *Category_List* - категория тізімін сақтайды, *Compiler_List* - Таблица компиляторлар және оларды іске келтіру туралы ақпаратты сақтайды. Ал мына құрылымдар: *News* - жүйедегі орналастырылған жаңалықтар тізімін сақтайды, *Category_Content* - қандай есеп қандай категорияға жататыны туралы ақпарат сақтайды.

Жоғарыда сипатталған кестелердің арасындағы "Мән-байланыс" ерекшелін төмендегі диаграммдан көруге болады(Сурет 1)

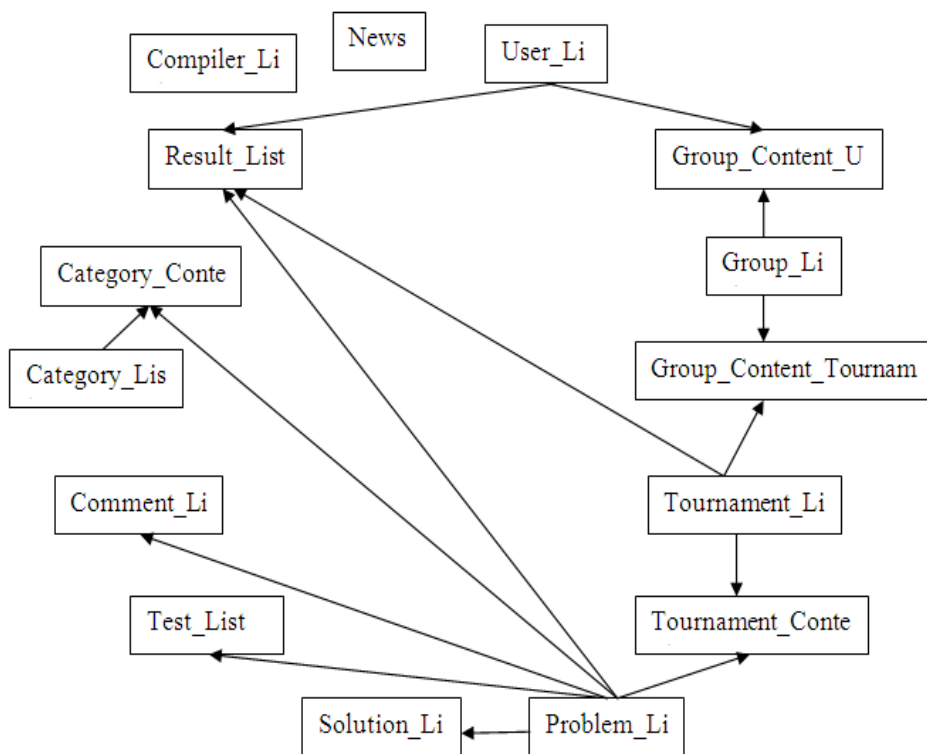

Сурет 1 - "Мән-байланыс" моделінің диаграммасы

Программаны компиляциялау және жинау кезіндегі қателерден, яғни синтаксистік қатеден басқа программаның орындалу кезінде пайда болатын қателер болады, әдетте, оларды динамикалық қателер деп атайды. Олар әртүрлі болады, мысалы жүйелік қате туралы хабарлама береді немесе тұрып қалады, түсініксіз нәтижелер де беруі мүмкін.

Сондықтан программалауда кетуі мүмкін қателерді алдын ала ескеріп, оларды уақытында табу және жою үшін арнаулы әдістер қолданылады. Мұның барлығы программалауда «керекше жағдайларды өңдеу» деп аталатын мәселеге өкеледі.

Бағдарламамен жұмыс істеу үшін міндетті түрде тіркелу керек. Веб браузерге адресі енгізгеннен кейін ескерту беті шығады, бұл бетте қолданушыға оның тіркелмегендігі туралы хабарлама беріледі де, тіркелу немесе авторизациялану процесін ұсынынады(сурет 2).

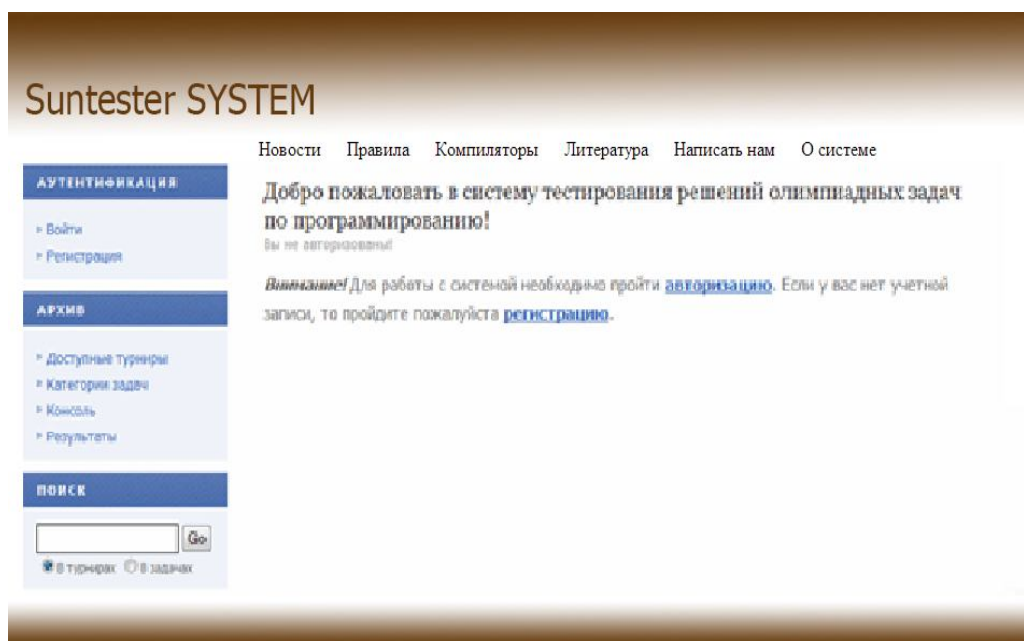

Сурет 2 – Алғашқы беті

Тіркелу процесі сәтті аяқталғаннан кейін қолданушыға қатысты жеке парағы пайда болады және де қол жетімді жарыстар, ағымдағы жарыс есептері, қортындылар тізімі ашылады

Жарыстар, есептер, санаттар және т.с.с. беттері тіркелген қолданушылар тізіміне қатты ұқсас болғандықтан, ал жарыстарды, есептерді, санаттарды және де т.с.с. редактрлеу беттері қолданушыларды редактрлеу бетіне қатты ұқсас болғандықтан оларды қарастырған жоқпыз.

Экрандық формалардағы элементтердің орналасу және де олардың сыртқы келбеті CSS таблицалар стилімен жасақталған.

Белгілі бір сілтемелерге өткен кезде қолданушылар, топтар, турнирлер, есептер, санаттар және т.б. тізімдерімен мынандай әрекеттер жүргізуге мүмкіндік береді: Осы тізімдерді таблица түрінде шолу; Осы тізімдерге жаңа элементтер қосу; Тізімнің бар элементтерін өзгерту; Таңдалған тізім элементтерін өшіру.

Әрбір турнирдің басталу датасы мен аяқталу датасы бар. Егер де басталу датасы жетіп аяқталу датасы жетпесе, онда жарысқа қатысуға болды бірақ та осы турнирдегі есептер тесттері мен шешімдерін қарауға болмайды. Аяқталу уақыты жеткен соң тесттер мен шешімдерін қарауға автоматты түрде мүмкіндік ашылады.

Топтық саясат – бөтен тұлғалардан ақпаратты жасыруға арналған механизм. Берілген жүйеде саясат жүйесі жарыстар мен қолданушылардың топтарға қатынасы негізінде орындалған. Басқа сөзбен айтқанда егер қолданушы топқа қатысты болса, онда оған осы қолданушымен бір топтағы жарыстар ғана жетімді болады.

Санаттар тізімі есептерді жүйе әкімшілігі таңдаған критериялар(есептерді топтастыру шығару қиындылығына байланысты, шешу жолдарына байланысты және т.б. байланысты жүргізіледі) бойынша топтастыруға арналған. Санатты таңдаған соң экранда топқа қатысты есептер тізімі шығарылады.

Қазіргі кезгі ақпараттық технологиялар жедел қарқынмен дамуда. Уақыт өтумен даму қарқыны да үдеп барады. Ал дамушы технологиялардың мақсаты біздің ойымызша қай салада болмасын адамдық фактордың әсерін алып тастау немесе азайту болып табылады. Адамдық фактор азайғаннан соң жұмыс істеу жылдамдығы да өседі. Яғни бұл жұмыстардың бәрі адам өмірін жеңілдетуге бағытталған. Сол себепті лабараторлық жұмыстарды тексеруді автоматтандыру жоба жұмысының

мақсаты болып алынды. Әрбір оқушының қасына келіп есептің дұрыс немесе бұрыс шығарылғандығы туралы шешім қабылдаудың орнына бұл шешімді оқытушы орнына компьютер қабылдайды.

Қолданылған әдебиеттер тізімі

- 1 Веллинг Л, Томсон Л. Разработка Web-приложений с помощью PHP и MySQL. -М.: Вильяме. 2007.
- 2 AJAX и PHP. Разработка динамических web-приложений // Кристиан Дари, Богдан Бринзаре, Филип Черчез-Тоза, Михай Бусика. -М.: Символ-Плюс. 2006.
- 3 Елена Бенкен. Программирование для Интернета. -СПб.: БХВ-Петербург. 2007.
- 4 Джордж Шлосснейгл. Профессиональное программирование на PHP. -М.: Вильяме. 2006.
- 5 Джамса Крис. Эффективный самоучитель по креативному Web-дизайну. HTML, XHTML, CSS, JavaScript, PHP, ASP, ActiveX. Пер. с англ./Крис Джамса, Конрад Кинг, Энди Андерсен. -М.: ООО «ДиаСофтЮП», 2005. -672 с.

УДК 004.65

ИССЛЕДОВАНИЕ МОДЕЛИРОВАНИЯ ГЕОИНФОРМАЦИОННЫХ СИСТЕМ И АНАЛИЗ ИХ СТРУКТУР

Салыкова О.С. – к.т.н., доцент, Костанайский государственный университет имени А. Байтурсынова

Шамовский Н.Н. – магистрант, Костанайский государственный университет имени А. Байтурсынова

В данной статье приводится обзор и анализ моделей построения геоинформационных систем, а также данные исследований геоинформационных технологий. Цель статьи рассмотреть технологии моделирования геоинформационных систем для дальнейшего их использования в социальных проектах, провести сравнение сильных и слабых сторон различных парадигм моделирования ГИС.

Геоинформационная система (ГИС) - это многофункциональная информационная система, которая предназначена для сбора, обработки, моделирования и анализа картографических данных, их отображения и использования при решении различных задач. Основное назначение ГИС заключается в формировании знаний о планете, отдельных территориях, местностях, а также своевременном доведении необходимых и достаточных пространственных данных до пользователей с целью достижения наибольшей эффективности их работы.

Геоинформационные технологии (ГИТ) — это информационные технологии обработки географически организованных данных.

Основной особенностью ГИС, определяющей ее преимущества в сравнении с другими ИС, является наличие геоинформационной основы, т.е. цифровых карт (ЦК), дающих необходимую информацию о земной поверхности. При этом цифровые карты должны обеспечивать:

- точную привязку, систематизацию, отбор и интеграцию всей поступающей и хранимой информации (единое адресное пространство);
- комплексность и наглядность информации для принятия решений;
- возможность динамического моделирования процессов и явлений;
- возможность автоматизированного решения задач, связанных с анализом особенностей территории;
- возможность оперативного анализа ситуации в экстренных случаях.

История развития ГИТ восходит к работам Р. Томлинсона по созданию Канадской ГИС (CGIS), проводившимся в 1963-1971 гг.

По сути, ГИТ - это наборы данных и аналитические средства для работы с координатно привязанной информацией. ГИТ - это не информационные технологии в географии, а информационные технологии обработки географически организованной информации.

Доктор Томлинсон является автором многих фундаментальных работ, включая монографию Thinking of GIS («Думая о ГИС»). На прошедшей в июле 2010 года международной конференции ESRI, National Geographic's наградила доктора Томлинсона и основателя ESRI Джэка Дэнджермонда медалью Александра Грэхама Белла, за особые заслуги в области географии и ГИС. [1]

Сегодня существует все более растущее понимание необходимости широкомасштабных операций по оцифровке и анализу в широком диапазоне традиционно «ручных» задач. Спектр

возможных применений ГИС практически неограничен, а число и разнообразие пользователей ГИС растут со временем по экспоненте.

Одной из основных целей моделирования ГИС является поиск оптимальных (или близких к оптимальным) решений. Но для этого необходимо количественно обосновать выбор, т.е. при планировании не обойтись без математических моделей.

В сетевой модели данных, анализ которой был проведен Джеймсом Вонгом, исследователем Oracle, поддерживаются следующие аналитические исследования:

- Самый короткий путь: кратчайший путь от узла А к узлу В
- Анализ доступности: действительно ли узел А доступен из узла В
- Связующее дерево (сети) с минимальной стоимостью: каким будет дерево с минимальной стоимостью, соединяющее все узлы сети
- Анализ предельной стоимости: какие узлы находятся (при заданной стоимости) в пределах достижимости для заданного узла
- Ближайшие соседи: какие узлы входят в число N самых близких соседей данного узла
- К кратчайших путей: какие K путей от узла А к узлу В являются кратчайшими
- Анализ связных компонент: пометьте связные компоненты идентификаторами (ID).
- Операции с графами: объединение, пересечение и разность графов.
- Задача коммивояжера: определите маршрут с минимальной стоимостью, в результате которого будут посещены все города из заданного набора
- Анализ максимальных потоков для единственного источника и единственного стока: каков максимальный допустимый поток, который может течь от исходного узла до узла стока.

Сетевая модель данных использует типовой подход к решению сетевых проблем, отделяя информацию о связности от специфической для приложения информации. Сначала информация о связности сети (стоимости подключения и соединения узлов) извлекается и отделяется от специфической для приложения информации. Если это необходимо, специфические для приложения атрибуты сохраняются: вместе с информацией о связности, или отдельно. Как только извлечена информация о связности, для типовой модели проводится сетевой анализ. Можно также учесть и дополнительные сетевые ограничения. Затем конечный результат отображается на связанные с приложением атрибуты и отображается. При таком подходе можно избежать использования настраиваемых сетевых решений и упростить управление данными для информации о связности и специфической для приложения информации.

Сетевая модель данных вводит концепцию сетевых ограничений, в которой предлагает механизм ведения сетевого анализа. Например, вы можете пожелать вычислить кратчайший путь, который проходит через сетевые соединения только определенного типа. Используя сетевые ограничения, приложения могут легко включить в механизм анализа сетевой модели данных специфическую для приложения логику, не зная, как этот механизм работает. Также в анализ могут быть включены другие ограничения, типа глубины пути или его стоимости. Сетевое ограничение – это Java-интерфейс, который должен быть реализован приложением. [2]

Математическая модель – представляет собой формальное описание объекта с использованием различных математических соотношений.

Математическими моделями являются - формулы, уравнения, матрицы, графы, схемы. Они позволяют оценивать решения и обеспечивают поиск оптимальных решений. Таким образом, основное предназначение математического моделирования – количественное обоснование принимаемых решений.

В общем виде математическую модель можно представить следующим образом:

$$U = F(x, y) \rightarrow \text{extr},$$

$$\Omega_i(x, y) \geq 0, i = 1, K,$$

где:

- x – управляемые характеристики;
- y – неуправляемые характеристики;
- F – целевая функция;
- Ω - ограничения (условия).

Особенно велика роль математического моделирования в геоинформационных системах при планировании связи. Здесь математические модели позволяют с достаточной полнотой и точностью описывать и наиболее существенные процессы, присущие системам связи, оценивать эффективность вариантов решений.

Преимуществами математического моделирования являются:

- неизменность результата при одинаковых исходных данных;
- высокая точность, которую, в принципе, можно свести к точности исходных данных;

- стабильность и определенность процедур моделирования;
- высокая скорость моделирования.[3]

Современные геоинформационные системы проектирования систем связи относятся к классу сложных, и обладают следующими чертами:

- высокой размерностью,
- многосвязностью элементов,
- многообразием природы элементов и видов связей между ними,
- изменчивостью структуры, большим числом возможных состояний,
- разнообразием выполняемых функций и структурной избыточностью.

Для адекватного представления системы связи в ГИС системах необходим уровень представления, называемый концептуальным уровнем.

Под концептуальной моделью следует понимать абстрактную модель, содержащую описание: принципов построения, структуры системы, анализ существенных свойств этой системы на предмет соответствия требованиям, а также основные вопросы организации управления ею в процессе функционирования.

Следовательно, в концептуальной модели системы связи в ГИС должны иметься следующие компоненты:

- предназначение (цель функционирования) системы связи;
- принципы ее построения и функционирования;
- общая структура (состав элементов системы и среды, взаимосвязей и их характеристик);
- существенные свойства системы и процесса, реализуемого ею;
- показатели и требования, предъявляемые к значениям этих показателей;
- механизм функционирования системы и ее взаимодействия со средой.

Концептуальная модель является первым шагом на пути формализации планируемой системы. Следующий шаг – уже разработка математической модели. То есть концептуальное моделирование является связующим звеном между содержательным и математическим моделированием.

Проектируя ГИС для планирования систем связи моделирования условно можно разбить на ряд этапов:

Первый этап включает в себя:

- уяснение целей исследования,
- места и роли модели в процессе системных исследований систем управления военного назначения,
- формулирование и конкретизацию цели моделирования,
- постановку задачи моделирования.

Второй этап – разработки модели. Начинается он с содержательного описания моделируемого объекта и заканчивается программной реализацией модели.

На третьем этапе проводится исследование модели, заключающееся в планировании и проведении на ней экспериментов.

Четвертый этап - завершается процесс моделирования анализом и обработкой результатов моделирования, выработкой предложений и рекомендаций по использованию результатов моделирования на практике.

Следующим этапом создания модели является разработка собственно математической модели объекта. Разработка математической модели преследует две основные цели:

во-первых, дать формальное описание структуры и процесса функционирования исследуемого объекта;

во-вторых, попытаться представить процесс функционирования в виде, допускающем аналитическое или алгоритмическое исследование объекта.

Следует отметить, что конкретный математический аппарат, используемый для моделирования, конкретный вид целевой функции и ограничений определяются существом решаемой задачи.

Исследование разработанной математической модели (третий этап) может быть проведено различными методами – аналитическими, численными, “качественными”, имитационными.

Аналитические методы исследования применяются обычно для первоначальной грубой оценки характеристик объектов, а также на ранних стадиях проектирования систем. Но основная часть реальных систем связи военного назначения не поддаются исследованию аналитическими методами, т.к. их нельзя представить в виде явных аналитических зависимостей. Для исследования таких

объектов могут быть применены численные и имитационные методы. При этом математическая модель представляется либо в виде системы уравнений, допускающей решение численными методами, либо в виде алгоритма, имитирующего процесс функционирования объекта.

Если полученные уравнения нельзя решить ни аналитическими, ни численными, ни имитационными методами, то прибегают к использованию так называемых “качественных” методов. Эти методы позволяют оценить асимптотические значения искомых величин, их устойчивость, а также судить о траектории поведения системы в целом. К таким методам относят методы математической логики, ряд методов искусственного интеллекта (например, экспертные) и др.

Исследование реального объекта с помощью математической модели ведется, главным образом, с помощью средств вычислительной техники. При этом одну и ту же математическую модель можно реализовать на ЭВМ с помощью различных алгоритмов. Все эти алгоритмы будут различаться точностью результатов, временем расчета, объемом занимаемой памяти ЭВМ и др. Естественно, что исследователю нужен алгоритм, обеспечивающий моделирование с требуемой точностью результатов и минимальными затратами модельного времени и других ресурсов. В результате же математическая модель должна быть представлена в виде пакета программ. То есть, необходимо выбрать средства программирования модели, определить требуемые ресурсы на написание и отладку программы.

Но прежде, чем приступить к проведению эксперимента на модели необходимо подготовить исходные данные. Понятно, что этот процесс подготовки начинается еще на этапе разработки концептуальной модели. Очевидно, что достоверность результатов моделирования однозначно зависит от точности и полноты исходных данных.

Конечные цели моделирования достигаются путем исследования разработанной модели, которое заключается в проведении эксперимента с моделью с целью определения всех необходимых характеристик системы. Эксперименты с моделью, как правило, проводятся по определенному плану. Это вызвано тем, что при ограниченных вычислительных и временных ресурсах обычно не представляется возможным провести все эксперименты. Поэтому возникает необходимость в выборе определенных сочетаний параметров и последовательности проведения эксперимента, т.е. ставится задача построения оптимального плана. Процесс разработки такого плана называется стратегическим планированием.

Анализ результатов моделирования позволяет уточнить множество параметров модели, а, следовательно, и уточнить саму модель. Это может привести к значительным изменениям первоначального вида как концептуальной модели, так и самой математической модели.

Завершающим этапом моделирования является перенос результатов моделирования на реальный объект – оригинал. В конечном счете, результаты моделирования обычно используются для принятия решения о работоспособности объекта, прогнозирования его поведения, для оптимизации объекта и т.д. Решение о работоспособности принимают по тому, выходят или не выходят характеристики объекта за установленные границы при любых допустимых изменениях характеристик. Прогноз, как правило, является главной целью моделирования. Он заключается в оценке поведения оригинала в будущем при определенном сочетании его управляемых и неуправляемых характеристик. Оптимизация же представляет собой определение такой стратегии поведения системы с учетом среды, при котором достижение цели функционирования обеспечивалось бы при наименьшем расходе ресурсов.

Требование адекватности, как уже отмечалось, находится в противоречии с требованием простоты и это нужно постоянно помнить при проверке модели на адекватность. Здесь уместно напомнить причины неадекватности модели и оригинала. Это – идеализация внешних условий и режимов функционирования, исключение тех или иных параметров, пренебрежение некоторыми случайными факторами. Кроме того, отсутствие точных сведений о внешних воздействиях, определенных особенностях структуры и процесса функционирования системы, принятые способы аппроксимации и различного рода гипотезы также ведут к уменьшению соответствия между моделью и оригиналом.

Важную роль в структуре планирования, а особенно в системе управления связи играют имитационные модели (ИМ), которые выполняют функции управления в соответствии с заложенной в них программой. Эта программа представляет собой набор правил изменения выходов ИМ в зависимости от текущего состояния системы. Данные правила обладают причинно-следственной логикой и являются конструкциями типа ЕСЛИ <условие> ТО <действия>, поэтому для построения работоспособной геоинформационной системы планирования целесообразно использовать производственные системы (ПС). Для описания протекания процессов реальной системы связи во времени в имитационных моделях используются таймеры. Они запускаются при истинности их условию активации и ожидают появления некоторого события в течение интервала времени t . Если событие происходит до окончания временного интервала, то действия, заданные для этого таймера, не выполняются, иначе вносятся соответствующие изменения в состояние реального объекта. Для

моделирования таймеров в ПС добавляются предикаты времени: $Q1(R,t)$ - "факт R возник на интервале t", $Q2(R,t)$ - "факт R сохранился на интервале t", $Q3(R,t)$ - "факт R исчез на интервале t".

Вышеизложенные принципы должны быть использованы при имитационном моделировании поведения геоинформационной системы. Целью моделирования были исследования процессов управления ГИС, создание возможности имитации функционирования ГИС для проверки работы планируемой системы в нештатных ситуациях. Необходимость такого моделирования вызвана также невозможностью проведения некоторых групп экспериментов на реальной системе связи. Разработанная модель может также использоваться в учебных целях для подготовки должностных лиц органов управления и планирования связи.

Имитационная модель ГИС состоит из динамической ПС и блока управления событиями. Основными элементами динамической ПС, описывающей работу ИМ, являются:

- база знаний - набор правил (программа логики ИМ),
- база данных – текущее состояние объекта управления, которое определяется значениями массивов входов, выходов и ячеек памяти ИМ,
- система принятия решения – система активации продукций и изменения текущего состояния объекта управления.

За ведением событий в имитационной модели отвечает блок управления событиями, который включает в себя следующие системы:

- Система инициализации, которая задает начальное состояние ГИС и запускает процесс моделирования.
- Система имитации нештатных ситуаций. Эта система осуществляет имитацию внутренних и внешних, случайных факторов, оказывающими воздействие на систему связи. Моменты наступления таких событий тоже разыгрываются системой имитации с помощью экспоненциального распределения.
- Система представления данных, осуществляющая отображение на экране в удобном для оператора виде поведения объекта управления во время моделирования.
- Система ведения архива, которая сохраняет в специальном файле подробную информацию о текущем состоянии системы и событиях на ГИС. Эти данные используются для детального анализа протекающих на ГИС процессах и оценки эффективности управления.

В результате многократных прогонов модели и последующего анализа полученных результатов можно не только выявить ошибки в тестируемой программе логики ИМ, но и определены их причины, что значительно упростило сложный процесс обнаружения и исправления ошибок программы ИМ геоинформационной системы, а также уменьшить время на ее тестирование.[4]

Литература

1. Томлинсон Р. Думая о ГИС / Издательство Дата+ - 2004.
2. Вонг Дж. Построение приложений GIS, использующих сетевую модель данных Oracle Spatial / База данных Oracle 10g. – 2005.
3. Журкин И. Г., Шайтура С. В. Геоинформационные системы. / КУДИЦ-ПРЕСС - 2009.
4. Крючков А.Н., Самодумкин С.А., Степанова М.Д., Гулякина Н.А. Под науч. ред. В.В. Голенкова Интеллектуальные технологии в геоинформационных системах: Учеб. пособие, с изм./ Мн.: БГУИР-2006.

УДК 004.9

СОЗДАНИЕ WEB-СТРАНИЦ И САЙТА

Сладкова М.Ю. - преподаватель, Атырауский государственный университет им. Х. Досмухамедова

Кабылхамит Ж.Т. - к.т.н., Атырауский государственный университет им. Х. Досмухамедова

В данной статье рассмотрены все способы интернет сайтов, способы их создания. Перечислены сценарии создания и рассмотрены flash сайты.

Ключевые слова: Html, статические сайты, динамические сайты, Flash-сайты, комбинированные сайты.

Internet – всемирная сеть, которая объединяет множество компьютерных сетей различного уровня и отдельных компьютеров, обменивающихся друг с другом информацией по каналам общественных телекоммуникаций на базе протоколов связи TCP/IP. Информация в Интернет хранится на серверах (сайтах). Серверы, объединенные высокоскоростными магистралями,

составляют базовую часть сети Интернет. Доступ пользователей к информационным ресурсам Internet обычно осуществляется через провайдеров или корпоративную сеть.

В сети Интернет существует несколько сервисов или служб (E-mail, USENET, TELNET, WWW, FTP и др.), но наиболее популярной службой является WWW. Услуги WWW построены по принципу клиент-сервер. Служба состоит из серверов, доступ к серверам осуществляется клиентскими приложениями или браузерами. Основным объемом информационных ресурсов в виде веб-страниц или файлов в формате html находится на веб-сайтах, размещенных на Web-серверах (на хостингах) сети Интернет.

Сайт является набором веб-страниц, объединенных общей тематикой и связанных между собой гиперссылками, единой системой навигации. Прикладным протоколом для передачи гипертекста (веб-страниц) является http (https), который указывается в URL или адресе любого ресурса (документа, файла) в Internet. Общий вид URL: протокол://хост-компьютер/имя файла (например: <http://www.lessons-tva.info/book.html>).

Типы сайтов

В зависимости от технологии создания можно выделить следующие типы сайтов:

1. Статические сайты, содержащие статические HTML или XHTML страницы. Статические веб-страницы - это статические файлы (набор текста, таблиц, рисунков и т.д.), которые создаются с помощью языка разметки HTML (имеют расширение .html или .htm) и хранятся в готовом виде в файловой системе сервера.

2. Динамические сайты, в которых веб-страницы генерируются или формируются (создаются динамически) в процессе исполнения запроса пользователя. Динамические сайты бывают двух типов. В первом типе сайтов, веб-страницы генерируются или формируются из данных хранящихся на сервере в базе данных. Во втором типе сайтов веб-страницы генерируются на стороне клиентского приложения (в браузере).

3. Flash-сайты – это интерактивные приложения, разработанные в среде Macromedia Flash. Основным инструментом разработки flash-программ является векторная графика (интерактивная векторная анимация для Web). Flash придает сайтам динамичность и интерактивность.

4. Комбинированные сайты, в которых используются вышеизложенные технологии создания сайтов.

Сайты по взаимодействию пользователя с ресурсами веб-страницы можно разделить на пассивные и активные или интерактивные.

Пассивные сайты – это сайты с пассивными веб-страницами. В пассивных сайтах пользователь имеет возможность только просматривать информацию на веб-страницах.

Интерактивные сайты – это сайты с активными веб-страницами. При работе с интерактивными веб-страницами пользователь имеет возможность обмениваться данными с сервером, участвовать в интерактивном диалоге.

Статические сайты с пассивными веб-страницами

Технология создания веб-страницы статических сайтов: язык HTML (Hyper Text Markup Language), который является языком разметки гипертекста и каскадные таблицы стилей CSS (Cascading Style Sheets). CSS используется для оформления и форматирования различных элементов веб-страниц, в результате чего значительно снижают размеры веб-страниц.

Создание веб-страниц статических сайтов - это трудоемкий процесс. Статические сайты с пассивными веб-страницами создаются вручную, с помощью какого – либо редактора HTML в файловой системе компьютера, потом загружаются на сайт. Создание новых веб-страниц или редактирование существующих страниц пользователь выполняет на ПК в редакторе, а затем вновь загружает на Web-сайт.

В основном статические сайты с пассивными веб-страницами применяются для создания небольших и средних сайтов с постоянной структурой и внешним видом страниц (но каждая страница может иметь свой шаблон оформления), которые можно размещать на любых хостингах, в том числе на бесплатных, которые не поддерживают работу скриптов. Обучение школьников и студентов основам создания сайтов целесообразно начинать с создания статических сайтов с пассивными страницами, т.е. с изучения языка разметки HTML и каскадных таблиц стилей CSS.

Для создания сайта используют различные средства: редакторы текста типа Блокнот, визуальные редакторы типа Microsoft FrontPage, Macromedia Dreamweaver и множество других редакторов, а также конструкторы сайтов (дизайнеры). Конструкторы веб-сайтов размещаются на некоторых сайтах в сети Интернет.

Для обучения целесообразно использовать редактор Microsoft FrontPage - это визуальный HTML редактор, который входит в состав приложений Microsoft Office. Но создание реального сайта лучше выполнять в русифицированном редакторе Macromedia Dreamweaver 8 с использованием технологии CSS. Необходимо отметить, что с целью быстрой загрузки веб-страниц их размеры не должны превышать 20 Кбайт.

Статические сайты с интерактивными веб-страницами

Для придания статическим веб-страницам интерактивности и динамичности в веб-страницу можно вставлять скрипты на языках сценариев JavaScript и VBScript, исполняемых на стороне клиента. Скрипты на JavaScript и VBScript могут исполняться либо при наличии каких-либо действий пользователя либо автоматически во время загрузки веб-страницы.

Кроме того, в HTML документ можно вставлять элементы DHTML (динамический HTML). DHTML — это способ создания интерактивного веб-сайта. Динамический HTML построен на языке программирования JavaScript, каскадных таблицах стилей CSS и DOM (объектной модели документа).

В документ HTML можно вставлять флэш-фрагменты или Flash-ролики (swf-файлы). В документ HTML можно вставлять Flash-формы аналогичные HTML формам. Флеш обеспечивает интерактивность за счет интерактивной векторной анимации для Web. Для создания Флеш используется язык сценариев ActionScript. Для обмена данными между пользователем и сервером в веб-страницу можно вставить веб-приложение, называемое HTML формой (form). Форма - это часть веб-страницы, в которую пользователь может вводить свою информацию и отправлять ее на сервер, где размещена веб-страница, щелчком на кнопке. Запросы обрабатываются на сервере, который генерирует соответствующую выходную информацию. Запросы в форме могут выполняться методами GET или POST.

В связи с тем, что скрипты, исполняемые на стороне клиента, увеличивают объем веб-страниц, их количество и размер на странице должно быть ограниченным. Создание статических сайтов с интерактивными веб-страницами целесообразно выполнять в редакторе Macromedia Dreamweaver 8.

Динамические сайты, веб-страницы которых генерируются или формируются из данных хранящихся на сервере в базе данных. В настоящее время для создания динамических сайтов применяются различные веб-приложения. Для разработки веб-приложений применяются различные технологии, обеспечивающие создание динамических веб-страниц. Динамические сайты способны реагировать на введенную пользователем информацию, т.е. могут быть интерактивными, поэтому динамические сайты, как правило, являются интерактивными, но не всегда.

Для разработки веб-приложений используют два подхода:

- на основе компилируемых модулей;
- на основе интерпретируемых сценариев.

Компилируемые модули

Компилируемые модули – это модули типа CGI, которые транслируются в исполняемые файлы и выполняются веб-сервером. Первыми веб-приложениями для создания динамических сайтов были отдельные модули CGI (сценарии, созданные в основном на языке Perl), которые выполнялись на сервере. CGI-сценарии являются обыкновенными программами. Результатом выполнения модуля является страница в формате HTML.

В Интернет можно бесплатно скачать модули CGI или CGI-скрипты (гостевые книги, обратную связь, каталоги ссылок, поиск по сайту и т.д.), которые выполняются на Web-сервере по запросу пользователя. С другой стороны Common Gateway Interface (CGI) – это стандартный интерфейс обмена данных, который определяет способ взаимодействия клиентского приложения и веб-сервера. CGI обеспечивает запуск скрипта на сервере и взаимодействие с ним. В дальнейшем для реализации этого подхода стали применять интерфейсы (серверные расширения) ISAPI и NSAPI.

Подход на основе интерпретируемых сценариев.

В этом случае для создания сайта применяются серверные скрипты так называемые языки сценариев. Код сценариев, как и HTML-код, является интерпретируемым кодом, поэтому HTML и сценарии можно комбинировать. Наиболее распространенные языки серверных скриптов: Perl, ASP, JSP, PHP, Cold Fusion, Python.

Сценарии взаимодействуют с объектами на сервере и генерируют выходную информацию в формате HTML. Тип серверного скрипта определяется по расширению имени файла (.php, .asp, .aspx, .jsp, .cfm). Если Web-сервер получает запрос на страницу такого типа, то он интерпретирует все содержащиеся в ней сценарии, в результате чего генерируется веб-страница в формате HTML, которая передается обратно браузеру.

Наиболее популярными технологиями (средой разработки) создания динамических веб-страниц являются: CGI, PHP, ASP, ASP.NET, JSP, Cold Fusion, AJAX, Python, CSS, базы данных DB2, MsSQL, Oracle, Access и т.д.

В зависимости от решаемых задач для создания сайта выбирают тот или иной язык серверных скриптов. Для создания малых и средних интерактивных сайтов целесообразно применить язык сценариев PHP. Конкурентами PHP являются технологии ASP, JSP, Cold Fusion, Perl. Достоинством языка PHP является то, что он является бесплатным, имеет открытые исходные коды и работает почти на всех платформах.

Для создания (разработки) и сопровождения динамических сайтов используют CMS (Content Management System) - Систему управления сайтом, которую называют движком сайта. В настоящее

время популярными системами управления являются Drupal, Joomla и WordPress. На основе этих CMS можно создавать функциональные и легко управляемые PHP-сайты. Движки для Drupal, Joomla и WordPress являются бесплатными. Средства разработки сайтов обеспечивают разделение содержательной части (контента) от дизайна (шаблона веб-страницы), что позволяет изменять содержание веб-страниц, не затрагивая их дизайна и изменять шаблон сайта не затрагивая содержания его страниц.

Для поддержки учебного процесса традиционного обучения школьников и студентов целесообразно создавать динамические интерактивные сайты, например, с помощью движка Joomla. Этот движок имеет множество модулей: форумы, гостевые книги, почтовые рассылки, контакты, опросы, формы регистрации, формы поиска, систему обмена сообщениями между пользователями сайта и другие компоненты, которые превращают сайт из средства информации в средство коммуникации.

В этом случае сайт будет местом активного обмена информацией между пользователями Интернет (учениками или студентами и преподавателями). На такой сайт пользователи могут самостоятельно добавлять электронные учебные материалы, статьи, фотографии, видео, бесплатно скачивать образовательные ресурсы, т.е. пользователи имеют возможность обмениваться данными с сервером. Кроме того, ученики или студенты через опросы могут оценивать работу преподавателей, высказывать свое мнение по различным вопросам, общаться между собой, т.е. участвовать в интерактивном диалоге.

Для создания динамических сайтов, веб-страницы которых генерируются на стороне клиентского приложения, используют языки сценариев JavaScript и VBScript, а также Java-апплеты и технология ActiveX. В Интернете на сайте <http://baikalstudio.ru/> можно скачать движок для создания сайта на JavaScript для бесплатных хостингов.

Flash-сайты

Технология Flash предназначена для создания векторных графических приложений. С помощью Flash можно создать полноценную страницу-ролик для Web, но при этом информация разбивается на крупные файлы, для загрузки которых требуется много времени. В настоящее время более целесообразным является применение Flash в качестве элементов дизайна в HTML-документах (например, для создания логотипов, флэш-меню, информеров и других анимированных графических элементов), в качестве анимированных flash-баннеров и входных flash-заставок.

Flash целесообразно использовать там, где мало текста, но где требуются звуковые или анимационные эффекты, т.е. там, где флеш обеспечивает создание векторных анимационных файлов с небольшим временем загрузки. Основные недостатки этой технологии создания полноценных Flash-сайтов: большой вес веб-страниц и высокая стоимость разработки сайтов.

Кроме того, сайты, созданные полностью на основе Flash, плохо индексируют поисковые системы. Флеш-технологии в основном применяются для создания престижных сайтов. Для создания флеш-анимаций применяют технологию Adobe Flash, которая обеспечивает возможность работать с языками: ActionScript и ActionScript 2.0.

Литература:

1. Авторские инструменты Web // PC Magazine/RE.- 2000.- №6.- С.38.
2. Александровский А., Синицина Н.А., Сараева Т.К. Интернет.
3. Алексей Ф. Как создаются Web - сайты. Краткий курс.- СПб.- 2000.- 224с.
4. Ачкасова В.А., Чугунов А.В. Концепт глобализации и роль информационных технологий (российский контекст) // <http://ii-ns2000.nw.ru/src/TEXT2.HTML>
5. Байков В. Интернет. Поиск информации. Продвижение сайтов.- СПб.: БХВ-Петербург, 2000.- 288с.

ӘОЖ 378. 14. 016. 02

ИНФОРМАТИКАНЫ ПӘНІН ОҚЫТУДА ИННОВАЦИЯЛЫҚ ТЕХНОЛОГИЯЛАРДЫ ҚОЛДАНУ

Таныкпаева Б.Е. - оқытушы, жаратылыстану ғылымдарының магистрі, А.Байтұрсынов атындағы Қостанай мемлекеттік университеті

Тоқтыбаев Т.Қ. – магистрант, А.Байтұрсынов атындағы Қостанай мемлекеттік университеті

Инновациялық технологияны білім жүйесіне енгізу үрдісі әр түрлі пәндік ауқымдағы информатиканың интеграциясын түсіндіреді. Ол білім алушылардың сана түсінігін заманауи қоғамдағы ақпараттандыру үрдісін қалыптастырады.

Ключевые слова: инновация, білім сапасы, ақпараттандыру, жаңа технология.

Қазіргі кездегі шапшаң жүріп жатқан жаһандану үрдісі әлемдік бәсекелестікті күшейте түсуде. Елбасы Н.Ә.Назарбаев Қазақстанның әлемдегі бәсекеге қабілетті 50 елдің қатарына кіру стратегиясы атты жолдауында: «Білім беру формасы – Қазақстанның бәсекеге нақтылы қабілеттілігін қамтамасыз етуге мүмкіндік беретін аса маңызды құралдарының бірі» деп атап көрсетті. ХХІ ғасыр – бұл ақпараттық қоғам дәуірі, технологиялық мәдениет дәуірі, айналадағы дүниеге, адамның денсаулығына, кәсіби мәдениеттілігіне мұқият қарайтын дәуір. Бүгінгі білім мазмұны мұғалім мен оқушының арасындағы байланысты субъективті деңгейде көтерудегі демократиялық бастамалардың барлығы мұғалімдер арқылы жүзеге асырылады.

Қазіргі таңда дәстүрлі оқыту әдістемесінің заман талабына сай толық білім беруге, меңгертуге кепілдік бермейтіндігін мектеп тәжірибесі көрсетіп отыр. Сондықтан жаңартылған әдістемелік жүйенің оқыту үрдісінде іске асу үшін оны технологияландыру қажеттілігі туады. Білім беру үрдісін ақпараттандыру – жаңа ақпараттық – коммуникативтік технологияларды пайдалану арқылы дамыта оқыту, дара тұлғаны бағыттап оқыту мақсаттарын жүзеге асыра отырып, оқу — тәрбие үрдісінің барлық деңгейлерінің тиімділігі мен сапасын жоғарылатуды көздейді. Біріккен ұлттар ұйымының шешімімен «ХХІ ғасыр – ақпараттандыру ғасыры» деп аталады. Қазақстан Республикасы да ғылыми — техникалық прогрестің негізгі белгісі – қоғамды ақпараттандыру болатын жаңа кезеңіне енді.

Қазіргі кезде біздің қоғамымыз дамудың жаңа кезеңіне көшіп келеді, бұл кезең ақпараттық кезең, яғни компьютерлік техника мен оған байланысты барлық ақпараттық — коммуникативтік технологиялар педагогтар қызметінің барлық салаларына кірігіп, оның табиғи ортасына айналып отыр. «Білім берудегі ақпараттық — коммуникативтік технологиялар» ұғымы «оқытудың жаңа ақпараттық технологиялары», «қазіргі ақпараттық оқыту технологиялары», «компьютерлік оқыту технологиялары» және т.б., тіркестермен тығыз байланысты.

Ақпараттық –коммуникативтік технология электрондық есептеуіш техникасымен жұмыс істеуге, оқу барысында компьютерді пайдалануға, модельдеуге, электрондық оқулықтарды, интерактивті тақтаны қолдануға, интернетте жұмыс істеуге, компьютерлік оқыту бағдарламаларына негізделеді. Ақпараттық әдістемелік материалдар коммуникативтік байланыс құралдарын пайдалану арқылы білім беруді жетілдіруді көздейді.

Ақпараттық – коммуникативтік технологиялардың келешек ұрпақтың жан-жақты білім алуына, іскер әрі талантты, шығармашылығы мол, еркін дамуына жол ашатын педагогикалық, психологиялық жағдай жасау үшін де тигізер пайдасы аса мол.

Жедел дамып отырған ғылыми –техникалық прогресс қоғам өмірінің барлық салаларын ақпараттандырудың ғаламдық процесінің негізіне айналды. Ақпараттық технологиялық дамуға және оның қарқынына экономиканың жағдайы, адамдардың тұрмыс деңгейі, ұлттық қауіпсіздік, бүкіл дүниежүзілік қауымдастықтағы мемлекеттің рөлі тәуелді болады. Тұтас дүние қалыптастыру мен қоғамдастықтар, жеке адам мен бүкіл дүниежүзілік қоғамдастықтың өмір сүруі үшін жаңа жағдайларды қамтамасыз етуде ақпараттық – коммуникативтік технологиялар маңызды роль атқарады.

Заман ағымына қарай ақпараттық технологияларды қолдану айтарлықтай нәтижелер беруде. Кез келген сабақта электрондық оқулықты пайдалану оқушылардың танымдық белсенділігін арттырып қана қоймай, логикалық ойлау жүйесін қалыптастыруға, шығармашылықпен еңбек етуіне жағдай жасайды.

Ақпараттық – коммуникативтік технологияны бәсекеге қабілетті ұлттық білім беру жүйесін дамытуға және оның мүмкіндіктерін әлемдік білімдік ортаға енудегі сабақтастыққа қолдану негізгі мәнге ие болып отыр.

Ақпараттық — коммуникативтік технологияны пайдаланудың мәні компьютерлік техниканың мүмкіндіктерін баланың жеке тұлғасын дамыту проблемасының маңына топтасқан дидактикалық — әдістемелік проблемалық міндеттерді шешуге бағындыру болып табылатындай. Сондай-ақ педагог-

тың компьютерлік сауаттылығы ақпараттық — коммуникативтік технологияны пайдаланудағы жеке тәжірибесін тұжырымдау есебінен сапалы түрде артады.

Ақпараттық мәдениетті, сауатты адам – ақпараттың қажет кезін сезіну, оны тауып алуға, бағалауға және тиімді қолдануға қабілетті, ақпарат сақталатын дәстүрлі және автоматтандырылған құралдарын пайдалана білуі керек.

Білім беруді ақпараттандыру – жаңа технологияны пайдалану арқылы дамыта оқыту, дара тұлғаны бағыттап оқыту мақсаттарын жүзеге асырады. Педагогикалық технология – оқытушының кәсіби қызметін жаңартушы және сатыланып жоспарланған нәтижеге жетуге мүмкіндік беретін іс - әрекеттер жиынтығы. Педагогикалық технологиядағы басты міндет – білім алушының оқу – танымдық әрекетін жандандыра отырып, алға қойған мақсатқа толықтай жету. Ал бұдан педагогикалық технологияның тиімділігі шығады.

Оқыту үрдісінде технологияны қолдану оқытушы мен білім алушы қарым – қатынасының бұрынғы қалыптасқан жүйесін, олардың іс - әрекеттерінің мазмұнын, құрылымын үлкен өзгерістерге ұшыратады. Қалыпты білім беру жүйесінде оқытушы – білім алушы – оқулық түрінде құрылған үш жақты байланыс бұзылып, оқытушы – білім алушы – компьютер – оқулық жүйесі пайда болды. Мұндай жүйеде білім беру оқыту процесінде компьютерді қолдану білім мен біліктілікке қоятын талаптарды қайта қарап, жетілдіріп, жүйелеуді талап етеді. Ақпараттандыруда технологияның негізгі бағыты ХХІ ғасырдың талаптарына сәйкес қоғамды дамытудың жоғары тиімділікті технологияларына сүйенген жаңа білім стратегиясына көшу болып табылады. Осыған сәйкес қазіргі білім жүйесінің ерекшеліктеріне – оның іргелілігі, алдын алу сипаты және оларға қол жеткізу мүмкіндіктері жатады. Оқу процесінде қолданылатын технологиялық құралдарын орналастырудың бірнеше жолдары бар. Ең перспективтісі және мазмұндысы жіктелу критерийі ретінде тағайындау облысы болатын жол құрылымдық элементтері болып табылады.

Ақпараттық-коммуникациялық технологияларды пайдалану – педагогикалық іс-әрекеттердің мазмұны мен формасын толықтыру негізінде оқыту үрдісін жетілдірудің бірден бір жолы. Сондықтан компьютерлік желілерді, интернет жүйесін, электрондық оқулықтарды, мультимедиялық технологияларды, қашықтан оқыту технологиясын пайдалану оқу орындарында ақпаратты-коммуникациялық технологиялар кеңістігін құруға жағдай жасайды.

Қазіргі жас ұрпақтың саналы да сапалы білім алуының бірден – біршарты жоғары оқу орындарындағы білім беру процесіне жаңа инновациялық технологияларды енгізу екендігі сөзсіз түсінікті.

Сондықтан ғылыми-техникалық прогрестен қалыспай, жаңа педагогикалық инновацияларды дер кезінде қабылдап, өңдеп, нәтижелі пайдалана білу – әрбір ұстаздың негізгі міндеті болып табылады.

Әдебиеттер:

1. Ақпараттық-коммуникациялық технологияларды пайдалану арқылы білім беру деңгейін көтеру //Информатика негіздері. 2006 ж. №3
2. “Информатика негіздері” журналы №1, 2010 жыл.
3. Мұхамбетжанова С.Т., Мелдебекова М.Т. Педагогтардың ақпараттық – коммуникациялық технологияларды қолдану бойынша құзырлылықтарын қалыптастыру әдістемесі. Алматы: ЖШС «Дайыр Баспа», 2010 ж.

УДК 378.14

МОДЕЛИРОВАНИЕ ДВИЖЕНИЯ ОБЪЕКТОВ В ПРОСТРАНСТВЕ

Тастанов М.Г. – к.ф.- м.н., доцент, Костанайский государственный университет им. А.Байтурсынова

Фидунова А.С. - студент 1 курса, специальности «математика», Костанайский государственный университет им. А.Байтурсынова

Шалагина А.А. – студент 1 курса, специальности «математика», Костанайский государственный университет им. А.Байтурсынова

Целью данной работы является задача моделирования ситуаций, связанных с движением объектов в пространстве. Построены упрощенные математические модели в двумерном и трёхмерном пространствах. Преимуществом работы является использование вычислительной системы Maple в процессе поиска решения, а также его визуализации. Это позволило не только сделать модель универсальной и эффективной, но представить поэтапное решение задачи.

Ключевые слова: моделирование, модель, компьютерная алгебра.

Мы начинаем моделирование движения объектов в пространстве с ситуации, когда бомбардировщик, заходя над целью в определённый момент, должен сбросить бомбу на движущийся объект, пусть это будет вражеский грузовик. Упрощения, допускаемые при описании математической модели: движение цели (вражеский грузовик) считается равномерным и в нулевой момент времени начинается из начала координат выбранной системы отсчёта; движение бомбардировщика по горизонтали равномерное, а по вертикали равноускоренное, причём ускорение направленно вверх и начальная скорость вниз; в некоторый момент, который собственно и подлежит определению, самолёт сбрасывает бомбу, которая падает под силой собственного веса, то есть с ускорением свободного падения. Начальная горизонтальная скорость остаётся такой же, как и у самолёта в момент сброса бомбы. Бомба должна настигнуть цель на земле.

При сделанных предположениях нужно построить математическую модель. Для движения самолёта имеем следующую систему:

$$\begin{cases} x = x_0 + v_x t, \\ y = y_0 - v_y t + \frac{a}{2} t^2. \end{cases}$$

В некоторый момент времени T_{drop} происходит сброс бомбы, которая далее движется с ускорением свободного падения и с такой же горизонтальной скоростью. Учитываем, что то положение, где самолёт находился в момент времени $t = T_{drop}$, становится начальным положением бомбы. Уравнение движения выглядит следующим образом:

$$\begin{cases} x = x_0 + v_x t, \\ y = y_0 - v_y T + \frac{aT^2}{2} - (-v_y + aT)(t - T) - \frac{g(t - T)^2}{2}, \end{cases}$$

Эта система имеет место для моментов времени после сброса бомбы, то есть для $t > T_{drop}$

Далее требуется вычислить момент встречи бомбы и объекта. Для этого зададим закон движения объекта в виде:

$$\begin{cases} x = vt, \\ y = 0. \end{cases}$$

Легко найти момент встречи (то есть момент попадания бомбы в цель) с помощью координат по оси x . Приравниваем их и получаем выражение для момента взрыва.

$$x_0 + v_x t = vt,$$

$$T_{meet} = \frac{x_0}{v_x - v}.$$

Теперь это значение времени можно подставить в уравнение, которое получается, если приравнять соответствующие координаты по оси y . То есть заменить в уравнении

$0 = y_0 - v_y T + \frac{aT^2}{2} - (-v_y + aT)(t - T) - \frac{g(t - T)^2}{2}$ значение t на $t = T_{drop}$. Полученное квадратное уравнение относительно T можно решить и найти время сброса бомбы. Получившееся уравнение имеет вид

$$0 = y_0 - v_y T + \frac{aT^2}{2} - (-v_y + aT) \left(\frac{x_0}{v_x - v} - T \right) - \frac{g \left(\frac{x_0}{v_x - v} - T \right)^2}{2}. \quad (1)$$

Решить это уравнение в общем виде довольно громоздко и мы предоставим эту тяжёлую работу компьютеру. Система компьютерной алгебры Maple (Computer Algebra System) поможет нам в этом.

Постановка задачи о ракете перехватчика.

Движение ракеты противника описывается системой уравнений, также как и движение ракеты-перехватчика. Решать задачу в общем виде затруднительно, поэтому мы прибегаем к помощи вычислительных средств компьютерной алгебры.

В рамках решения поставленной задачи мы построим две модели – первую, упрощённую двумерную с одним стрельбовым комплексом (данная модель позволяет понять суть метода решения на более простом примере); вторая модель – трёхмерная, также с одним стрельбовым комплексом. Каждая модель снабжается графическим анимированным решением так, что всё решение можно увидеть в режиме реального времени.

Построение двумерной модели ракеты-перехватчика

Как и было сказано выше, решать задачу мы начнём с более лёгкой двумерной модели. Итак, требуется описать движение двух объектов – ракеты противника и ракеты-перехватчика. Рассмотрим следующий рисунок: (Рис.1)



РИС. 1

В момент времени $t = t_1 = 0$ ракета противника замечена в точке с координатами (x_1, y_1) , а в момент времени $t = t_2$ в точке (x_2, y_2) . Система с ПВО находится в начале координат, то есть в точке $(0, 0)$. Как только ракета замечена в точке (x_2, y_2) система ПРО должна рассчитать в каком направлении и в какое время выпустить ракету-перехватчик, линейная скорость которой считается равной v . При этом столкновение с целью должно произойти на максимально большой высоте. Отметим также, что мы задаём некоторый промежуток времени ε , необходимый для проведения расчётов, подготовки ракеты к запуску и т.д. Таким образом ракета не может быть запущена ранее, чем была обнаружена в последний раз плюс время ε .

Приступим к математическому описанию двумерной модели.

Пусть (x^*, y^*) - координаты ракеты противника, тогда учитывая, что вертикальная составляющая скорости имеет ускорение свободного падения, а скорость горизонтальной составляющей равномерна, то приходим к системе уравнений для определения координат ракеты противника в любой момент времени t . Начало отсчёта времени начинается с момента первого обнаружения ракеты ($t_1 = 0$).

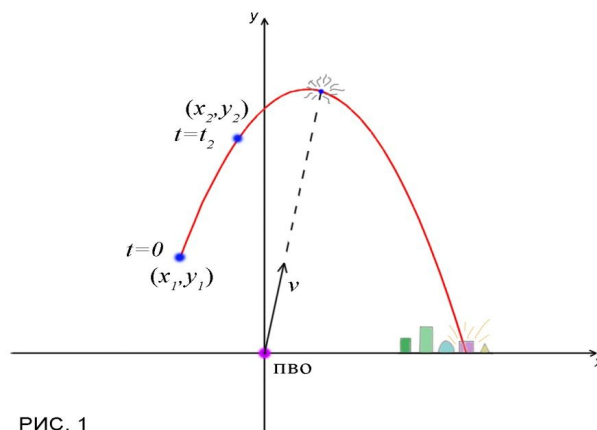
а) Общий вид равноускоренного движения есть $y = s_0 + v_0 t - \frac{g}{2} t^2$, подставляя сюда известные точки

y_1 и y_2 в соответствующие им моменты времени, получаем искомую систему:

$$\begin{cases} y_1 = s_0 + v_0 t_1 - \frac{g}{2} t_1^2 \\ y_2 = s_0 + v_0 t_2 - \frac{g}{2} t_2^2 \end{cases} \Rightarrow \begin{cases} y_1 = s_0 \\ y_2 = y_1 + v_0 t_2 - \frac{g}{2} t_2^2 \end{cases}$$

Получаем выражения для неизвестных параметров движения: $y_1 = s_0$ и $v_0 = \frac{y_2 - y_1 + \frac{g}{2} t_2^2}{t_2}$.

Отсюда легко получаем выражение для y^* :

$$y^* = y_1 + \frac{y_2 - y_1 + \frac{g}{2} t_2^2}{t_2} t - \frac{g}{2} t^2$$

б) Общий вид равномерного движения есть $x = x_1 + v_1 t$, так как при $t = 0$ $x = x_1$. Определим величину v_1 , подставив сюда известную точку x_2 в соответствующий момент времени:

$$x_2 = x_1 + v_1 t_2 \Rightarrow v_1 = \frac{x_2 - x_1}{t_2}$$

Тогда выражение для x^* выглядит следующим образом: $x^* = x_1 + \frac{x_2 - x_1}{t_2} t$

Итак, траектория движения ракеты противника определена системой:

$$\begin{cases} x^* = x_1 + \frac{x_2 - x_1}{t_2} t, \\ y^* = y_1 + \frac{y_2 - y_1 + \frac{g}{2} t_2^2}{t_2} t - \frac{g}{2} t^2. \end{cases}$$

Решение квадратного уравнения $y^* = 0$ подставляем в x^* и получаем место на нашей территории, куда метился противник. Теперь займёмся непосредственно расчётами ракеты-перехватчика, движение которой задаётся координатами x^0 и y^0 . Итак, пусть a – горизонтальная составляющая скорости перехватчика. Тогда вертикальная составляющая будет $\sqrt{v^2 - a^2}$. Считая, что запуск ракеты осуществляется не сразу после обнаружения цели, а в некоторый оптимальный момент времени t_0 , получаем уравнения движения ракеты-перехватчика:

$$\begin{cases} x^0 = a(t - t_0) \\ y^0 = \sqrt{v^2 - a^2}(t - t_0) \end{cases}$$

Имея уравнения движения обоих нужных нам объектов, мы приступаем к решению следующей задачи:

$$\begin{cases} x^* = x^0 \\ y^* = y^0 \\ y \rightarrow \max \end{cases}$$

Дополнительно к этим условиям включим условие преждевременного запуска: $t_0 \geq t_2 + \varepsilon$.

Расписывая более подробно, имеем для решения следующую задачу:

$$a(t - t_0) = x_1 + \frac{x_2 - x_1}{t_2} t \quad (1)$$

$$\sqrt{v^2 - a^2}(t - t_0) = y_1 + \frac{y_2 - y_1 + \frac{g}{2} t_2^2}{t_2} t - \frac{g}{2} t^2 \quad (2)$$

$$y \rightarrow \max \quad (3)$$

$$t_0 \geq t_2 + \varepsilon \quad (4)$$

Заметьте, что система имеет три неизвестных t_0 , t , a – время запуска, время перехвата, горизонтальная составляющая скорости перехватчика.

Разделив почленно (2) на (1), получим:

$$\frac{y_1 + \frac{y_2 - y_1 + \frac{g}{2} t_2^2}{t_2} t - \frac{g}{2} t^2}{x_1 + \frac{x_2 - x_1}{t_2} t} = \frac{\sqrt{v^2 - a^2}}{a}$$

Решая данное квадратное уравнение относительно t , имеем весьма громоздкое решение в общем виде, которое мы для краткости обозначим $t = \varphi(a)$. Теперь мы можем использовать условие (3) для нахождения a . Если подставить найденное t в формулу $y^0 = \sqrt{v^2 - a^2}(t - t_0)$, то неизвестное t_0

помешает определить a , однако формула $y^* = y_1 + \frac{y_2 - y_1 + \frac{g}{2} t_2^2}{t_2} t - \frac{g}{2} t^2$ такого недостатка лишена.

Подставляем выражение $t = \varphi(a)$ в эту формулу и полученную функцию максимизируем по a , другими словами находим такое значение a , при котором y^* достигает максимума. Сразу же отметим, что a не может превосходить по абсолютной величине параметр v .

Допустим, такая задача решена, и мы нашли a , доставляющее максимум для y^* . Затем последовательно находим время встречи $t = \varphi(a)$, а затем и время запуска $t_0 = t - \frac{y_{\max}}{\sqrt{v^2 - a^2}}$.

Зная значение каждого неизвестного, легко изобразить решение графически. Однако нас ждёт одна неприятность, если мы оставим всё как есть. Дело в том, что параметры могут быть подобраны таким образом, что время запуска окажется меньше времени последнего обнаружения ракеты противника. Такую проблему можно решить следующим образом. Если в результате вычислений появилось неравенство $t_0 < t_2 + \varepsilon$, то мы искусственно подгоним t_0 к $t_2 + \varepsilon$, решая уравнение

$$t_0 = t_2 + \varepsilon, \quad \varphi(a) - \frac{y^*}{\sqrt{v^2 - a^2}} = t_2 + \varepsilon, \quad \text{также относительно } a.$$

Следует отметить, что тот факт, что мы задали расположение системы ПВО в начале координат, не упрощает общности задачи, так как можно преобразованием координат ракеты противника добиться рассмотрения любого случая. Координата нуль по оси ординат у системы ПВО отражает естественное расположение противоракетного комплекса на земле.

Задача в трёхмерном пространстве ставится подобным же образом, что и двумерный случай. Наши допущения относительно характера движения остаются прежними. По сравнению с предыдущей задачей введём незначительное усложнение и зададим координаты системы ПРО, учитывая, что она находится на земле. Таким образом, координаты ПРО $(m, n, 0)$. Время, отведённое для вычислений и подготовки системы к запуску ракеты, пусть будет равно ε . Поэтому запустить ракету не удастся ранее времени $t = t_2 + \varepsilon$.

Аналогично двумерному случаю, напишем общее уравнение движения ракеты противника, а затем найдём все неизвестные коэффициенты:

$$\begin{cases} x^* = x_0 + v_x t \\ y^* = y_0 + v_y t \\ z^* = z_0 + v_z t - \frac{g}{2} t^2 \end{cases}$$

Подставляя в эту систему сначала тройку (x_1, y_1, z_1) при $t = t_1 = 0$, а затем (x_2, y_2, z_2) при $t = t_2$, после несложных преобразований получаем:

$$x_0 = x_1, \quad v_x = \frac{x_2 - x_1}{t_2}$$

$$y_0 = y_1, \quad v_y = \frac{y_2 - y_1}{t_2}$$

$$z_0 = z_1, \quad v_z = \frac{z_2 - z_1 + g t_2^2 / 2}{t_2}$$

Исходя из найденного, система, описывающая траекторию движения ракеты противника с параметром – временем:

$$\begin{cases} x^* = x_1 + \frac{x_2 - x_1}{t_2} t \\ y^* = y_1 + \frac{y_2 - y_1}{t_2} t \\ z^* = z_1 + \frac{z_2 - z_1 + g t_2^2 / 2}{t_2} t - \frac{g}{2} t^2 \end{cases}$$

Общий вид уравнения движения ракеты-перехватчика выглядит следующим образом:

$$\begin{cases} x^0 = m + a(t - t_0) \\ y^0 = n + b(t - t_0) \\ z^0 = c(t - t_0) \end{cases}$$

В этой системе t_0 – время запуска ракеты-перехватчика; a, b, c – составляющие скорости v соответственно по оси абсцисс, ординат и аппликат. Тогда имеем соотношение между этими значениями $a^2 + b^2 + c^2 = v^2$.

После определения вида всех уравнений, можем сформулировать постановку задачи в следующем виде

$$\begin{cases} x^* = x^0 & (1) \\ y^* = y^0 & (2) \\ z^* = z^0 & (3) \\ a^2 + b^2 + c^2 = v^2 & (4) \\ z \rightarrow \max & (5) \\ t_0 \geq t_2 + \varepsilon & (6) \end{cases}$$

Разрешить такое уравнение в общем виде невозможно и получение каких-либо результатов таким методом не получится.

Нужно искать кардинально другой метод решения задачи. Мы попытаемся заранее задать один из параметров, тогда получаемая система будет содержать на одно неизвестное меньше и, следовательно, полностью разрешима. Найденное значение t позволяет вычислять высоту

поражения цели (подставив в $z^*(t)$). Пробуя разные значения одного из параметров, будем получать разные значения высоты, на которой можно сбить ракету противника. Таким образом будем искать наибольшую такую высоту. Пусть изначально мы задаём параметр t_0 - время запуска; наиболее разумное начальное значение $t_0 = t_2 + \varepsilon$. Из уравнений (1), (2) и (3) находим значения a , b и c :

$$a = \frac{x_1 - m + \frac{x_2 - x_1}{t_2} t}{t - t_0}, \quad b = \frac{y_1 - n + \frac{y_2 - y_1}{t_2} t}{t - t_0}, \quad c = \frac{z_1 + \frac{z_2 - z_1 + gt_2^2/2}{t_2} t - \frac{g}{2} t^2}{t - t_0}.$$

При известном значении t_0 , значения этих величин зависят только от t , поэтому, подставляя их в уравнение (4), получим уравнение только относительно t и без всяких параметров. Вспомним, что t – решение уравнения является временем встречи ракет. Тогда понятно, что время встречи не может никак быть меньше времени запуска и больше того времени, когда ракета уже упадёт на землю. Последнее время является большим из двух корней уравнения $z^* = 0$.

Пусть получившееся уравнение разрешено и найдено соответствующее значение времени встречи t . Возвращаясь к выражениям для a , b и c , мы можем вычислить и их. То есть все неизвестные оказываются вычисленными. Также мы можем вычислить высоту, на которой произойдёт перехват. А именно $z^*(t)$.

Считаем, что первый шаг процесса решения задачи мы завершили. Далее давайте изменим значение параметра t_0 на небольшую величину δ , которую будем задавать в самом начале вместе с остальными параметрами. Итак, теперь $t_0 = t_2 + \varepsilon + \delta$. Повторяем ту же последовательность действий, что и только что, и снова у нас есть набор значений (вычисленных по очереди) t , a , b , c , $z^*(t)$. Является ли новое значение высоты, на которой осуществляется перехват, больше, чем для времени запуска $t_0 = t_2 + \varepsilon$. Если да, то поиск нужно продолжать, то есть дальше попробовать увеличить параметр t_0 и сделать его равным $t_0 = t_2 + \varepsilon + 2\delta$. Снова последовательно вычислить t , a , b , c , $z^*(t)$ и сравнить высоту перехвата с той, что получена в предыдущий раз. Постепенно мы придём к оптимальному значению времени запуска. Тот факт, что мы действительно в конце концов придём к оптимальному t_0 , следует из того, что траектория полёта ракеты противника есть парабола и имеет точку максимума. Если же выбору очередного значения t_0 соответствует уменьшение высоты перехвата, то следует остановиться, потому как (опять же, из параболичности траектории) в дальнейшем высота перехвата будет только падать.

Предпоследнее значение высоты (то есть самое максимальное) будет искомым, а следовательно и соответствующие ей значения t , a , b , c – определяют всю траекторию полёта ракеты-перехватчика. Останется лишь представить решение графически.

Далее ставим задачу атаковать сразу два объекта, проникающих на нашу территорию и движущихся с равномерной скоростью. Заданы координаты этих объектов в момент $t = 0$ когда их обнаружили. Это соответственно $-x_0$ и $-x_1$. При этом атака производится с некой вышки, высота которой нам задана и равна H . Движения бомб-перехватчиков считается равномерным по горизонтальной оси и равноускоренным с ускорением свободного падения g по вертикальной оси. Можно сказать, что эти бомбы "швырнули" с некоторой скоростью под некоторым углом на перехват вражеским объектам с той целью, чтобы поразить их за наименьшее время. Возникает естественно ограничение начальной скорости, с которой бомбы выпускаются с высоты H и пусть это означает, что начальная скорость не может быть выше некоторого задаваемого значения V . Итак, два движущихся объекта с постоянной скоростью имеют меняющиеся координаты, заданные в следующем виде:

Первый объект $(-x_0 + v_1 t, 0)$, и Второй объект $(-x_1 + v_2 t, 0)$.

Сразу заметим, что координаты по оси y не меняются, то есть оба объекта движутся по оси x (это есть уровень поверхности земли). На перехват вражеским объектам мы бросаем две бомбы, по одной на каждый объект, координаты которых с течением времени изменяются согласно общеизвестных кинематическим формулам:

Бомба для первого объекта $\left(v_{x_1} t, H - v_{y_1} t - \frac{gt^2}{2} \right)$.

Бомба для второго объекта $\left(v_{x_2} t, H - v_{y_2} t - \frac{gt^2}{2} \right)$.

Для того, чтобы перехватить объекты как можно быстрее, а также не превысить заданной начальной скорости бомб, необходимо выполнение четырёх условий. Первые два условия из нижеперечисленных, означают то, что и объект, и бомба встретятся в одно и то же время в одном и том же месте. Третье условие накладывает ограничения на начальную скорость бомбы.

$$\begin{cases} -x_0 + v_1 t = v_{x_1} t \\ 0 = H - v_{y_1} t - \frac{gt^2}{2} \\ v_{x_1}^2 + v_{y_1}^2 = V^2 \\ t \rightarrow \min \end{cases}$$

Рассмотрим три первых условия. Мы можем выразить t из первого уравнения, подставить его во второе, выразить таким образом v_{y_1} и подставить его в третье уравнение. Получим достаточно сложное уравнение

$$v_{x_1}^2 + \left(\frac{H(v_1 - v_{x_1})}{x_0} - \frac{g}{2} \cdot \frac{x_0}{v_1 - v_{x_1}} \right)^2 = V^2 \quad (1)$$

Данное уравнение может иметь как два, так и четыре решения, в зависимости от входных параметров. Наша цель выбрать такое решение, чтобы значение времени из первого уравнения системы было минимальным, то есть

$$t = \frac{x_0}{v_1 - v_{x_1}} \rightarrow \min \quad (2)$$

Решать уравнение (1) будет за нас Maple, отбирать решение, которое доставляет минимум для времени столкновения тоже будет Maple. После нахождения оптимального времени столкновения не составляет труда найти значения для v_{x_1} из того же условия (2) и значение v_{y_1} из второго условия системы. При всех известных остаётся дать команду программе Maple изобразить решения в виде анимированного графика. Подобная процедура выполняется и для второго объекта. Следует отметить, что запуск ракет в этой модели осуществляется сразу после обнаружения объектов, то есть при $t = 0$. Начальная скорость выпускаемых бомб постоянна и равна V , то есть бомба не может быть выпущена с меньшей скоростью. Оба объекта поражаются не одновременно.

Результатами данной работы стало написание четырёх универсальных программ, способных принять необходимые входные параметры и сразу же не только найти их, но и показать весь процесс решения в виде анимации на плоскости и в пространстве. Это несомненный успех. Привлечение современных средств вычислительной системы Maple, преимущества которой давно оценены за рубежом, делает данный проект очень эффективным в плане решения поставленной задачи. Мы можем задавать какие угодно входные параметры и уже через несколько секунд получать решения, что очень важно при реальной боевой обстановке.

Литература:

1. Ahmet Aki, Sinan Koşak, Salim Gür : Mechanics
2. Демидович Б.П. Сборник задач и упражнений по математическому анализу. М.: Наука, 1977.
3. Задачи и упражнения по математическому анализу для вузов. Под редакцией Б.П. Демидовича. М.: Наука, 1970.
4. Лихтенберг А., Либерман М. Регулярная и стохастическая динамика. -
5. М.: Мир, 1984.- 528 с.
6. Флетчер К. Численные методы на основе метода Галеркина. М.: Мир, 1988.
7. Simon V. Comparative CAS Reviews // Notices, 1992,39 no.7, p.700~ 710.
8. Mathematical Genius // PC Magazine, October 1994.
9. Darren Redfern. The Maple Handbook. Springer-Verlag, 1993- 499 p.
10. B.W. Char, K.O. Geddes, G.H. Gonnet, B.L. Leong, M.B. Monagan, S. M .Watt. First Leaves: A Tutorial Introduction to Maple V. Springer- Verlag, 1992. - 253 p.

УДК 004.738.5

ИССЛЕДОВАНИЕ ИНФОРМАЦИОННЫХ УСЛУГ IP-ТЕЛЕФОНИИ НА БАЗЕ ПРОТОКОЛА SIP

Токтыбаев Т.К. – магистрант, Костанайский государственный университет имени А. Байтурсынова

Недостаточность объема информации при исследовании параметров работы IP-телефонии на базе протокола SIP определяет основную проблему анализа параметров работы на платформе IMS, поэтому в работе исследуются параметры работы IP-телефонии на базе протокола SIP с точки зрения работы IMS.

Ключевые слова: Internet Protocol (IP), IMS - подсистема мультимедийных услуг, SIP (Session Initiation Protocol)

В последнее время наблюдается повышенный интерес к технологиям IP-телефонии, использование которой позволяет в значительной мере снизить стоимость телефонной связи. При этом становится возможным использование сети Интернет, что позволяет сразу достичь «глобальных масштабов», а необходимость прокладки магистральных коммуникаций попросту отпадает [1].

Internet Protocol (IP) - интернет протокол, на котором построен обмен пакетами в сетях с пакетной коммутацией. С течением времени и появлением новых типов передаваемых данных, протокол не меняется. В наше время этими данными становятся услуги интернет-поставщиков, типичным представителем которых является телевидение. Новым горизонтом развития телекоммуникаций стало IMS.

IMS - подсистема мультимедийных услуг IP (IP Multimedia Subsystem). IMS - это концепция, касающаяся, в основном, услуг и приложений. Подсистема IP-мультимедиа позиционируется как решение для опорных телекоммуникационных сетей в обозримой перспективе. В этом качестве она сможет обеспечивать разные виды услуг связи, включая телефонию, видеосвязь, обмен сообщениями и чат. Перечисленные услуги будут предоставляться посредством разных сетей доступа, как проводных (на базе технологий Ethernet, кабельных модемов и DSL), так и беспроводных (например, UMTS, HSPA и LTE).

В IMS основными сигнальными протоколами являются SIP (Session Initiation Protocol) и SDP (Session Description Protocol).

Один из распространенных протоколов IP-телефонии называется SIP (Session Initiation Protocol); он описан в рекомендациях RFC 2543. SIP регламентирует установление и завершение мультимедийных сессий — сеансов связи, в ходе которых пользователи могут говорить друг с другом, обмениваться видеоматериалами и текстом, совместно работать над приложениями и т.д. SIP очень похож на HTTP, потому что разрабатывался на основе спецификаций HTTP и SMTP.

Проблемой анализа параметров работы IP-телефонии на базе протокола SIP на платформе IMS является недостаточность объема информации при исследовании параметров работы IP-телефонии на базе протокола SIP. Наше исследование проводилось в университете КГУ им. А. Байтурсынова на кафедре «Информатики и математики». В работе мы исследовали параметры работы IP-телефонии на базе протокола SIP с точки зрения работы IMS. На рисунке 1 представлена ценность IMS.



Рисунок 1. Ценность IMS

Основная ценность IMS состоит в том, что эта подсистема предоставляет уровень сигнализации, интегрируя различные беспроводные и фиксированные технологии доступа и обеспечивая конвергенцию мобильных, фиксированных и интернет устройств. Более того, IMS предоставляет комплексные средства для быстрой разработки и разворачивания сервисов. IMS также играет решающую роль при построении сетей связи четвертого поколения (4G) с использованием высокоскоростных технологий мобильного доступа, таких как LTE.

Для диагностики неисправности необходимо знать, какие данные передаются и принимаются в сети. Это позволяет определить источник возникшей проблемы. Информация передаваемая по сети может быть просмотрена при помощи анализатора пакетов.

При проведении экспериментов используется программа wireshark. Wireshark - это анализатор сетевого трафика [2]. Его задача состоит в том, чтобы перехватывать сетевой трафик и отображать его в детальном виде. Программа wireshark обеспечена специальными функциями. Фильтр, в нем можно задавать критерии фильтрации пакетов. Следом идет окошко со списком всех перехваченных пакетов. В нем доступна такая информация как: номер пакета, относительное время получения пакета (отсчет производится от первого пакета; параметры отображения времени можно изменить в настройках), IP адрес отправителя, IP адрес получателя, протокол, по которому пересылается пакет, а также дополнительная информация о нем. Далее видно окно, в котором представлена детальная информация о пакете согласно сетевой модели OSI. Ну, и самое нижнее окно показывает нам пакет в сыром HEX виде, то есть по байтовым [3].

Структурная схема подключения представлена на рисунке 2. Через точку доступа wifi подключены ноутбук и планшет iphone 4s и между ними устанавливается видео связь через skype.



Рисунок 2. Структурная схема подключения

В ходе работы были переданы 6 видео файла размером 1740.8 Мбайт, 12 документов word размером 16 Мбайт, 3 аудио файлов размером 16.5 Мбайт и 28 jpeg файлов размером 128Мбайт. Всего было передано 49 файлов размером 1904,64 Мбайт. В таблице представлены результаты измерения в ходе экспериментальных исследований [4].

Таблица 1

Результаты измерения в ходе экспериментальных исследований (фрагмент интерфейса программы wireshark)

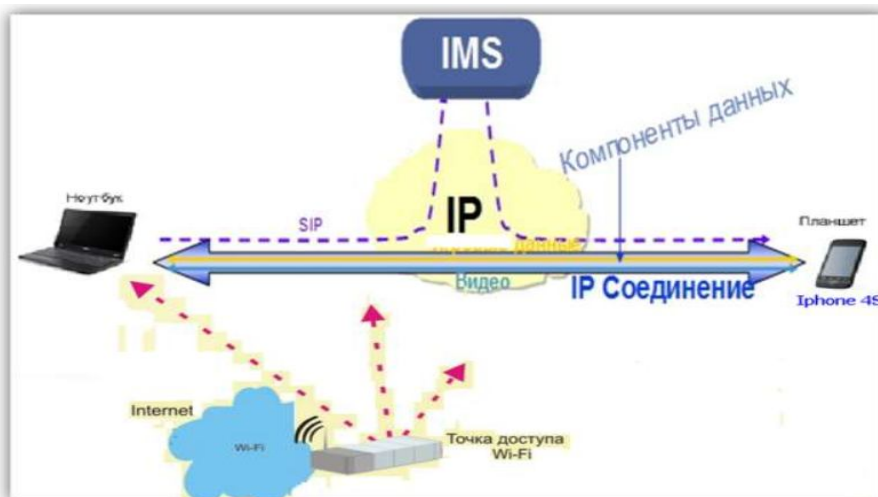
Время получения пакета, t,e.	Количество захваченных пакетов N,	Скорость обработки пакетов W, пакеты/с	Общая длина пакетов L, бит
6360	50	377	1039
6380	2000	369	97
6400	2220	396	1395
6420	2700	382	1257
6440	2750	389	1342

Результаты эксперимента отражены на рисунках 3, 4, 5, 6. Для наглядного представления результатов выполнения захвата пакетов и сборки кадров в программе имеется возможность отображения данной информации в виде графика передачи пакетов в единицу времени. Для отображения данного графика необходимо воспользоваться пунктом главного меню Statistics>IO Graphs [5].

На рисунке 3 представлена зависимость количества захваченных пакетов от времени прохождения сигналов.



Рисунок 3. Зависимость количество захваченных пакетов от времени прохождения сигналов

На рисунке 4 представлена зависимость общей длины пакетов от количества захваченных пакетов

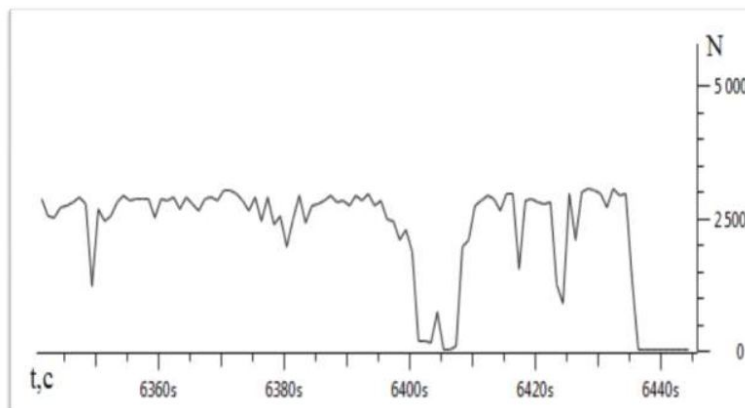

Рисунок 4. Зависимость общей длины пакетов от количества захваченных пакетов

Из рисунка видно, что с увеличением количества захваченных пакетов общая длина уменьшается. На рисунке 5 представлена зависимость скорости обработки пакетов от общей длины пакетов.

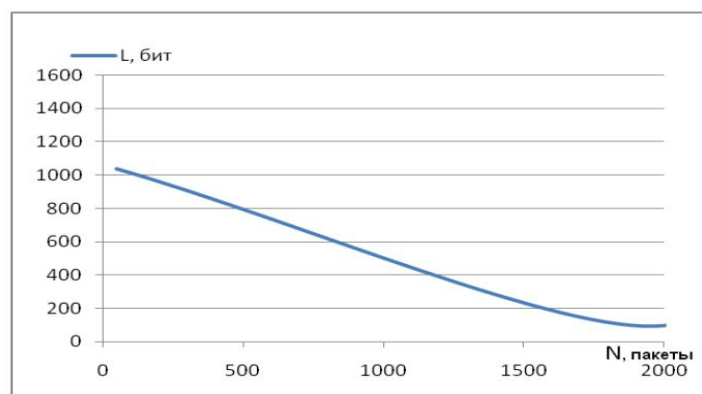

Рисунок 5. Зависимость скорости обработки пакетов от общей длины пакетов

Из рисунка 5 видно, что с увеличением общей длины пакетов скорость обработки пакетов возрастает.

На рисунке 6 представлена зависимость скорости обработки пакетов от количества захваченных пакетов.

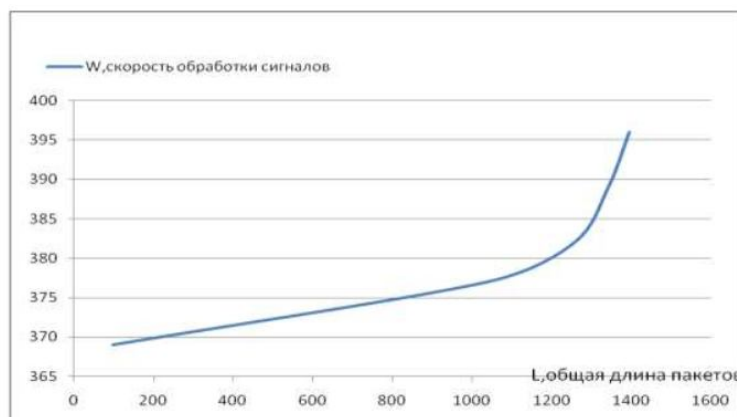

Рисунок 6. Зависимость скорости обработки пакетов от количества захваченных пакетов

Из рисунка 6 видно, что с увеличением количества захваченных пакетов скорость обработки убывает.

Таким образом, нами была рассмотрена программная модель wireshark. Были получены результаты измерений в ходе экспериментальных исследований. Исследования показывают, что скорость обработки пакетов, общая длина пакетов и количество захваченных пакетов имеют следующую закономерность: чем больше общая длина пакетов, тем больше скорость обработки пакетов и чем больше количество захваченных пакетов, тем меньше скорость обработки пакетов.

Литература:

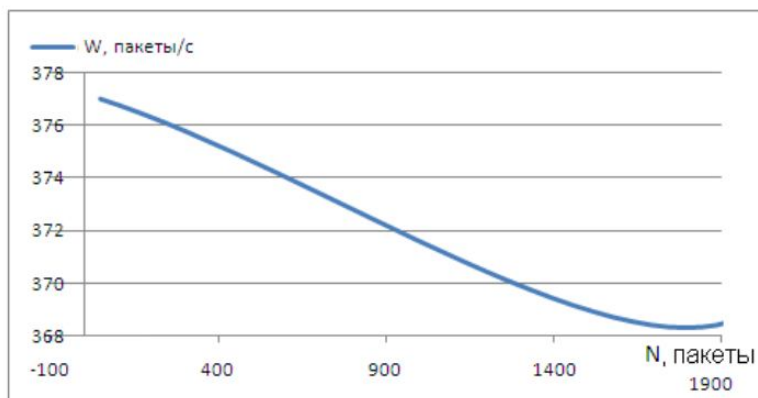
1. Боев В.Д. Моделирование систем. Инструментальные средства GPSS World. М.: 2004.– 368 с
2. Гольдштейн Б.С, Соколов Н.А., Яновский Г.Г. Сети связи. Учебник для ВУЗов. СПб.: БХВ-Петербург, 2010. - С. 249-258.
3. Росляков А.В. Сети следующего поколения NGN. Часть 2. Учебное пособие. - Самара, ПГУТИ, 2008. - С. 167-172.
4. Яновский Г.Г. IP Multimedia Subsystem: принципы, стандарты и архитектура // М.: Вестник связи, 2006. - №3.
5. Элмал. Р. Конвергентные сети оператора QUAD PLAY на основе IMS и IPTV.// Мобильные Телекоммуникации, 2007 - №4. - С. 24-29.

УДК 512.62

ЛОКАЛЬНО – НИЛЬПОТЕНТНЫЕ ДИФФЕРЕНЦИРОВАНИЯ И АВТОМОРФИЗМЫ

Чимшихан Н.Е. - магистрант, Евразийский национальный университет им. Л.Н.Гумилева, Астана

*В данной работе рассматривается выведение автоморфизма колец многочленов.
Ключевые слова: кольца, многочлены, автоморфизмы, дифференцирование.*

В работе используются определения и обозначения из книг [1,2].

Следствие 1. Пусть $0 \neq D$ любое дифференцирование области A и $0 \neq a \in A$. Тогда aD локально – нильпотентно тогда и только тогда, когда D локально – нильпотентно и $a \in A^D$.

Доказательство. 1) Если $a \in A^D$, то легко проверить

$$(aD)^n(b) = a^n D^n(b) \quad (1)$$

для всех $b \in A$ и всех $n \geq 1$.

Так что, если D локально – нильпотентно, то и aD тоже.

II) И наоборот, если aD локально – нильпотентно на A , то из очевидного равенства $(aD)(a) = D(a)a$ следует, что $D(a) = 0$, т.е. $a \in A^p$. Поскольку A является областью, то из (1) следует, что D локально нильпотентно.

Утверждение Пусть R – кольцо целостности, $R[x, y]$ – кольцо многочленов от двух переменных x, y над кольцом R и $a, b \in R$. Тогда эндоморфизм

$F = (x + b(ax + by)^2 + b(ax + by), y - a(ax + by)^2 - a(ax + by))$ кольца многочленов $R[x, y]$ является автоморфизмом.

Доказательство. Для начала покажем, что отображение $D = ((ax + by)^2 + (ax + by))(b\partial_x + a\partial_y)$ кольца многочленов $R[x, y]$ является локально – нильпотентным дифференцированием.

Очевидно, ∂_x и ∂_y являются локально – нильпотентными дифференцированиями.

$\partial_x(b) = 0, \partial_y(y) = 0$, т.е. $b \in \ker \partial_x, a \in \ker \partial_y$, то по следствию 1, дифференцирование $D_1 = b\partial_x - a\partial_y$ – локально – нильпотентно.

Далее,

$$D_1((ax + by)^2 + (ax + by)) = 2ba(ax + by) + ba - 2ab(ax + by) - ab = 0,$$

т.е. $(ax + by)^2 + (ax + by) \in \ker D$. По следствию 1

$$D = ((ax + by)^2 + (ax + by))(b\partial_x + a\partial_y)$$

является локально – нильпотентными дифференцированием.

Теперь покажем, что $F = \exp D$. Известно, что

$$\exp D = \sum_{p=0}^{\infty} \frac{1}{p!} D^p$$

Отсюда

$$\exp D(x) = x + D(x) + \frac{1}{2!} D^2(x) + \frac{1}{3!} D^3(x) \dots$$

Имеем

$$\begin{aligned} D(x) &= ((ax + by)^2 + (ax + by))(b\partial_x - a\partial_y)(x) = ((ax + by)^2 + (ax + by))b, \\ D^2(x) &= ((ax + by)^2 + (ax + by))b(b\partial_x - a\partial_y)((ax + by)^2 + (ax + by)) = \\ &= ((ax + by)^2 + (ax + by))b(2b(ax + by)a - 2a(ax + by) + ba - ab) = 0 \end{aligned}$$

$D^s(x) = 0$ для $s > 2$.

Следовательно,

$$\exp D(x) = x + ((ax + by)^2 + (ax + by))b = F(x).$$

Далее

$$\exp D(y) = y + D(y) + \frac{1}{2!} D^2(y) + \frac{1}{3!} D^3(y) \dots$$

Имеем

$$\begin{aligned} D(y) &= ((ax + by)^2 + (ax + by))(b\partial_x - a\partial_y)(y) = ((ax + by)^2 + (ax + by))(-a) \\ D^2(y) &= ((ax + by)^2 + (ax + by))(-a)(b\partial_x - a\partial_y)((ax + by)^2 + (ax + by)) = \\ &= -a((ax + by)^2 + (ax + by))(2b(ax + by)a - 2a(ax + by) + ba - ab) = 0 \end{aligned}$$

$D^s(y) = 0$ для $s > 2$.

Следовательно,

$$\exp D(y) = y - a((ax + by)^2 + (ax + by)) = F(y)$$

Тогда $F = \exp D$. По утверждению, где если D локально – нильпотентное дифференцирование алгебры A , то $\varphi = \exp TD$ автоморфизм кольца $A[T]$, тогда F является автоморфизмом кольца $R[x, y]$

Пример. Пусть дан многочлен от двух переменных 5 степени.

$$f(x, y) = 2x^4 - 3x^3y + 5x^2y^3 - 3xy^3 + 2y^4$$

Тогда

$$D_x(f) = 8x^3 - 9x^2y + 10xy^3 - 3y^3$$

и

$$D_y(f) = -3x^3 + 15x^2y^2 - 9xy^2 + 8y^3$$

Заметим, что в первом случае $D_x(y) = 0$, а во втором $D_y(x) = 0$.

Литература:

1. Van den Essen A. Polynomial automorphisms and the Jacobian conjecture. – Birkhauser, 2000.
2. Курош А.Г. Курс высшей алгебры. Москва, 1968.

УДК 512.62

ОДИН ПРИМЕР ЛОКАЛЬНО – НИЛЬПОТЕНТНОГО ДИФФЕРЕНЦИРОВАНИЯ КОЛЬЦА МНОГОЧЛЕНОВ ОТ НЕСКОЛЬКИХ ПЕРЕМЕННЫХ

Чимшихан Н.Е. - магистрант, Евразийский национальный университет им.Л.Н.Гумилева, Астана

Абуталипова Ш.У. - к.ф.-м.н., Евразийский национальный университет им.Л.Н.Гумилева, Астана

В работе рассматриваются основные определения и результаты, касающиеся теории локально – нильпотентных дифференцирований колец многочленов.

Ключевые слова: отображения, кольца, многочлены, дифференцирование.

Пусть k – произвольное поле и $k[X] := k[X_1, \dots, X_n]$ – кольцо многочленов над полем k .

Полиномиальное отображение это отображение $F = (F_1, \dots, F_n): k^n \rightarrow k^n$ вида

$$(a_1, \dots, a_n) \rightarrow (F_1(a_1, \dots, a_n), \dots, F_n(a_1, \dots, a_n)),$$

где $(a_1, \dots, a_n) \in k^n$, $F_i \in k[X]$. Такое полиномиальное отображение называется обратимым, если

существует полиномиальное отображение $G = (G_1, \dots, G_n): k^n \rightarrow k^n$ такое, что

$X_i = G_i(F_1, \dots, F_n)$ для всех $1 \leq i \leq n$. Естественно возникает вопрос для каких отображений существуют обратные? Впервые подобный вопрос был сформулирован Келлером в 1939 году [1]. Ныне эта проблема известная как Гипотеза Якобиана.

Обратимым полиномиальным отображениям взаимно однозначно соответствует k – автоморфизмам колец многочленов $k[X]$. Локально нильпотентные дифференцирования играют большую роль при нахождении степени обратного полиномиальному автоморфизму. В этой работе мы собираемся дать пример локально нильпотентного дифференцирования.

Сначала из [2] приведем необходимые определения и утверждения.

Пусть R – коммутативное кольцо (с единицей) и A – R алгебра. Дифференцированием алгебры A называют аддитивное отображение $D: A \rightarrow A$, удовлетворяющее правилу Лейбница, т.е.

$$\begin{aligned} D(a + b) &= D(a) + D(b) \\ D(ab) &= aD(b) + D(a)b \end{aligned}$$

для всех a, b из A .

Мы говорим, что дифференцирование D алгебры A локально – нильпотентно, если для любого $a \in A$ существует целое положительное число n такое, что $D^n a = 0$.

Чтобы подчеркнуть важность таких дифференцирований приведем слова Арно ван ден Эссена: «Локально нильпотентные и локально конечные дифференцирования скрыты в многих проблемах. Однако как только их присутствие обнаруживается, информация об этих дифференцированиях может дать ценную информацию о рассматриваемой проблеме.»

Утверждение 1 Частные дифференцирования $\partial_i = \frac{\partial}{\partial x_i}$ на $R[X] = R[X_1, \dots, X_n]$ являются локально – нильпотентными.

Утверждение 2 Пусть A порождается R - алгеброй для некоторого множества G и D R - дифференцирование на A . Тогда D локально – нильпотентно тогда и только тогда, когда для каждого $g \in G$ существует $n \in \mathbb{N}$ что $D^n g = 0$

Как следствие этих результатов мы получаем большой класс локально – нильпотентных дифференцирований в $R[X]$, а именно:

Теорема: Пусть D треугольное дифференцирование на $R[X]$, то есть дифференцирование вида

$$D = a_1(X_2, \dots, X_n)\partial_1 + \dots + a_{n-1}(X_n)\partial_{n-1} + a_n\partial_n \quad (1)$$

где $a_i \in R[X_{i+1}, \dots, X_n]$ для всех $1 \leq i \leq n-1$ и $a_n \in R$. Тогда D является локально – нильпотентным дифференцированием на $R[X]$.

Доказательство. Проведем индукцию по n . Случай при $n=1$ очевиден. Пусть $n \geq 2$ и запишем $D = a_1\partial_1 + D_0$. Тогда $D_0 \in \text{Der}_R R[X_2, \dots, X_n]$ и имеет вид (1), поэтому по предположению индукции D_0 локально – нильпотентно на $R[X_2, \dots, X_n]$. Теперь заметим, что $Dg = D_0g$ для всех g из $R[X_2, \dots, X_n]$ и что $DX_i \in R[X_2, \dots, X_n]$ для всех i . Следовательно

$$D^{m+1}(X_i) = D^m(D(X_i)) = D_0^m(D(X_i))$$

которое равно нулю при больших m , так как D_0 локально – нильпотентно на $R[X_2, \dots, X_n]$ и $DX_i \in R[X_2, \dots, X_n]$.

Пример. Пусть $A = \mathbb{Z}[x_1, x_2]$ - кольцо многочленов с целочисленными коэффициентами от двух переменных. Рассмотрим $D = a_1(x_2)\partial_1 + a_2\partial_2$ треугольное дифференцирование на A . Когда $a = a(x_1, x_2) = x_1^2 - x_2$, $a_1(x_2) = x_2^2$, $a_2 = 1$, вычислим индекс нильпотентности D . Непосредственное вычисление дает

$$D(a) = x_2^2 \cdot 2x_1 + (-1) = 2x_1x_2^2 - 1,$$

$$D^2(a) = x_2^2 \cdot 2x_2^2 + 4x_1x_2 = 2x_2^4 + 4x_1x_2,$$

$$D^3(a) = x_2^2 \cdot 4x_2 + 8x_2 + 4x_1 = 4x_2^3 + 8x_2 + 4x_1,$$

$$D^4(a) = x_2^2 \cdot 4 + 8x_2 + 8 = 4x_2^2 + 8x_2 + 8,$$

$$D^5(a) = 8x_2 + 8,$$

$$D^6(a) = 8,$$

$$D^7(a) = 0.$$

Таким образом, индекс нильпотентности $D = a_1(x_2)\partial_1 + a_2\partial_2$ для элемента $a = a(x_1, x_2) = x_1^2 - x_2$ равно 7.

Литература:

1. O.H. Keller, Ganze Cremona-Transformationen, Monatsh. Math., Phys., 47(1939), 299-306.
2. Van den Essen A. Polynomial automorphisms and the Jacobian conjecture. – Birkhauser, 2000
3. Курош А.Г. Курс высшей алгебры. Москва, 1968

УДК 378.14:377.5

СТУДЕНТ ТҰЛҒАСЫН ҚАЛЫПТАСТЫРУДАҒЫ ЭСТЕТИКАЛЫҚ ТӘРБИЕНІҢ ОРНЫ

Ысмағұл Р.С. - доцент, ф.-м.ғ.к., А.Байтұрсынов атындағы Қостанай мемлекеттік университеті

Машаева К. - 5В060100-Математика мамандығының 1 курс студенті

Бұл жұмыста жоғарғы оқу орындарында студенттерге білім берудегі эстетикалық тәрбиенің негізгі түрлері қарастырылған. Қазіргі заман талабына сай болашақ мұғалімнің эстетикалық тәрбиесінің рөлін, оның маңызын ашып көрсету айтылған.

Кілт сөздер: эстетикалық білім, қабілет, мәдениет.

XXI ғасырдың басты міндеті миллиондаған, миллиардтаған адамдардың өмірлері, оның ішінде тұлғаны дамыту талаптарын анықтайтын білім сапасын арттыруы болып табылады. Сондықтан білім мен ғылым жүйелерін қайта қалыптастыру, жоғарғы дәрежеге жеткізу глобализация талаптарында көптеген проблемаларды шешудің анықталған факторы болып табылады.

Қазіргі заманғы қоғамда адамнан тек политехникалық білімді болуын талап етіп қана қоймай, жоғары деңгейдегі мәдениет пен ғылым мен техниканың түрлі салаларында терең мамандануын ғана емес қоғамда өмір сүріп тіршілік ете білуді талап етеді. Студенттердің тұлғалық дамуының негізгі параметрлері оның жалпы адамзаттық құндылықтарға бағытталуы, ізгілік, зиялылық, креативтілік, белсенділік, жеке басының намыс сезімі, ой-пікірдегі тәуелсіздік болып табылады. Осы қасиеттердің даму деңгейі тұлғаның әлеуметтік қалыптасу мен әлеуметтік біліктілігінің көрсеткіштері деп қарастыруға болады [1].

Эстетикалық тәрбие ақыл-ой, адамгершілік, дене тәрбиелерімен тығыз байланысты. Ол адамды рухани байытып, көркем-шығарм. қабілетін дамытуға ықпал етуге тиісті. Эстетикалық тәрбие берудегі негізгі бастау қайнар көз дәстүрлі қазақ қоғамында ғасырлар бойы қордаланған құндылықтар жүйесі, рухани мұралары, халық ауыз әдебиеті болуы, жағандану дәуіріндегі рухани азғындау қаупінен сақтанатын бірден-бір жол.

Білім беру жүйесінің басты міндеті – жеке тұлғаның ұлттық және жалпы адамзаттық құндылықтар негізінде қалыптасуы мен дамуы және оның кәсіби жетілуі үшін қажетті жағдайлар жасау; баланың тәрбиеленуі, білім алу және жан-жақты қалыптасуы, ана тілін, ұлттық салт дәстүрлерді сақтау, ақпараттану, денсаулығын нығайту сияқты құқықтарын іске асыру болып табылады. Осы сияқты қасиеттерді білім алушылардың бойында қалыптастыру мен дамыту Қазақстан Республикасы білім беру жүйесінің маңызды міндеті ретінде қарастырылады – деп Қазақстан Республикасының үздіксіз білім беру жүйесіндегі тәрбие тұжырымдамасында атап көрсетілген.

Болашақ мұғалімдердің эстетикалық тәрбиесін қолданбалы қолөнері құралдары арқылы қалыптастыру мәселесіне орай қазіргі саяси, экономикалық, әлеуметтік, мәдени-эстетикалық тәрбие беру жағдайында үлкен үмітпен қоса, болашақ мұғалімдерге орасан зор жауапкершіліктер де артып отыр. Қазақстан Республикасының білім беру жүйесінің салаларында бүгінгі жастарға эстетикалық тәрбие берудің міндеті алдыңғы қатарға қойылып отыр. Бұл көзқарастан, әсемдікті, сұлулықты сезініп, оны дамытып отыру қажеттілігін көрсетеді. Осыған байланысты, қазіргі заман талабына сай болашақ мұғалімнің эстетикалық тәрбиесінің рөлін, оның маңызын ашып көрсету үшін, құрамдас компоненттерінде эстетикалық білім, қабілет, мәдениетті қарастырдық (сурет 1). Сондықтан да эстетикалық тәрбиені қалыптастыруда эстетикалық білімнің (таным, бағалау, даму, қалыптасу), эстетикалық қабілеттің (талғам, қызығушылық, қолөнер бұйымын орындау, басқа заттармен үйлесімділігі) және эстетикалық мәдениетінің (көзқарас, сезіну, әсер алу, қабылдау) болуы маңызды саналады. Эстетикалық талғамы биік, сезімтал адам еңбектегі әдемілікті, табиғаттағы сұлулықты, өнердегі әсемдікті танып, оны сүйе, қастерлей білетін болады. Ол туралы В.Белинский былай деп жазған: "Әсемдікті сезіну - адамгершілік қасиеттің шарты. Тек осы сезім төңірегінде сана ақыл-парасат болуы мүмкін тек осы сезіммен ғана азамат өзінің жеке басының мүдделерін де, өзінің жеке көзқарасын да Отан үшін құрбан ете алады, тек осы сезіммен ғана адам өмірде ерлік істей алады, эстетикалық сезім - жақсылықтың негізі, адамгершіліктің негізі". Яғни, эстетикалық көзқарасты тәрбиелеу, ұлттық өнерге мұқият зейін салуды талап етумен қатар балалардың ақыл-ойын, дүниетанымын дамытады [2].

Жастарға білім беру, тәрбиелеу, адам мен табиғат тіршілігін ажырамайтын, жеке бөліп қарастыруға келмейтін, жастардың дүниетанымын қалыптастыру, адамгершілікке тәрбиелеуді қазақ халқының зиялы ағартушылары мен ақын-жазушылары Ы.Алтынсарин, Х.Арғынбаев, М.Әуезов, А.Байтұрсынов, Ә.Бөкейханов, М.Дулатов, А.Жұбанов, М.Жұмабаев, А.Құнанбаев, Ш.Құдайбердиев, Ә.Марғұлан, Ш.Уәлиханов т.б. ғалымдардың еңбектерінде эстетикалық тәрбиенің өзіндік болмысына теориялық талдаулар беріледі.

Жоғары оқу орнында болашақ мұғалімдерді даярлау мәселесін оқу-тәрбие процесін қалыптастыру, оларға кәсіптік білім беру мәселелері Ш.Ә.Әбдраманның, Б.Әбдікәрімұлының, Р.Ч.Бектұрғанованың, К.Ө.Дүйсенбаевтің, В.В.Егоровтың, С.Т.Каргиннің, М.С.Мәлібекованың, В.Н.Монаховтың, Г.К.Нұртаеваның, Ә.Ә.Усмановтың, Н.Д.Хмельдің т.б. ғалымдардың еңбектерінде жарық көрген.

Бүгінде адам өзінің білімділігі мен әлеуметтік сенімділігіне жауапты болуы керек. Сондықтан мемлекеттік білім беру саясатындағы неғұрлым маңызды қағидасы, жеке талаптардың басымдылығы, адамның өзінің эстетикалық денгейін көтеруге ұмтылуы деп есептейміз. Әлеуметтік даму адамның өмірлік стратегиясын түбегейлі өзгертеді, болмысты игеруге оның шығармашылықпен қарауға деген белсенділігін арттыруға жағдай жасайды.

Студенттер - ұтқыр әлеуметтік топ, өзінің ұлттық және әлеуметтік құрлымымен ерекшеленеді, жасына қарай, сонымен бірге сол уақытқа тән ерекше қабілетті болу. Бұл ерекшеліктер студенттердің қалыптасуымен байланысты оқу үрдісімен бірге өзгеше студенттік мәртебесіне қатысты уақытша ұстанымдарды ұстану. Студент өмірінің өзгешелігі, тұлғаны қарқынды дамытуға белсенді қарым-қатынасқа қолайлы жағдай туғызады. Әлеуметтік бағыттарды қалыптастыруда, жоспар бойынша бірінші орынға құндылықты бағыттар шығады. Оқу-тәрбие үдерісінің негізгі мақсаты мен міндеті жоғарғы білімді адамдарды және білікті мамандарды дайындаумен байланысты, кәсіби өсуге қабілетті және кәсіби әрекет жасауға дайын ақпараттық жағдайдағы қоғам және жаңа ғылыми технологияларды дамыту. Қазақстандық қоғамға, бүгінгі күні жұмыс берушілерге білікті, өнегелі, жігерлі, өмірлік белсенді ұстанымы бар, үздік сапалы, алғыр ойлы, халықаралық ынтымақтастыққа дайын жастар қажет [3].

Қазақстан Республикасының «Білім туралы» Заңында жеке тұлғаның өзін-өзі анықтауын қамтамасыз ету, оның қабілетін толық ашуына, «өз заманына кіріктенген және осы қоғамды қалыптастыруді көздейтін адамның-азаматтың қалыптасуына» жағдай жасау қажеттігі ерекше атап көрсетілген. Осы қағидалар «Қазақстанның білім беру жүйесіндегі тәрбиені дамыту бағдарламасында» орын тауып отыр. Онда «тәрбие қазығы білім алушыларда әлеуметтік жағынан қажетті білімдер мен дағдылар, кәсіби қызығушылық, азаматтық көзқарас қалыптастыру болып табылады» деп көрсетілген. Жеке тұлғаның әлеуметтік және мәдени құзыреттілігін дамыту, оның әлеуметтегі өз орнын анықтауы, азамат болып қалыптасуы үшін тәрбиенің білім беру жүйесі мен қоғамдағы әлеуметтік дәрежесін арттыру қажет.

Ғалымдар еңбектерінің негізгі идеяларына сүйене отырып, қазақ қолданбалы өнеріндегі кеңістік пен уақыт ұғымдарының эстетикалық тәрбиедегі көрінісіне, соның негізінде эстетикалық тәрбие беру мүмкіндіктеріне мазмұнды сипаттама беруге болады. Эстетикалық тәрбие беру мүмкіндіктері адамның эстетикалық көзқарас, сезім, таным, қабылдау, баға беру, белсенділік қасиеттерінің жиынтығын құрайды. Алдымен қазақ қолданбалы өнері эстетикалық көзқарасты тәрбиелейді. Адамның өмірге эстетикалық көзқарасы оның өмірі мен қызметінің барлық саласынан (әсіресе өнерге деген көзқарасынан) көрінеді.

Сонымен, болашақ мұғалімдерді эстетикалық тәрбиелеу бұл дамыған көркем сана мен талғамды, оны қабылдау және бағалау қабілетін қалыптастыру мақсатына бағытталған процесі. Эстетикалық тәрбие беру болашақ мұғалімді жан-жақты және үйлесімді дамытудың жалпы жүйесінде ең алдымен өзіне тән қызмет атқарады. Ол барлық іс әрекетінде әсемдік негізін анықтап, болашақ мұғалімнің әсемдікке деген көзқарасын дамытып жетілуіне ықпал етеді.

Бүгінгі таңда Қазақстанда орындалған көптеген зерттеулерде эстетикалық тәрбие ұғымын анықтау бойынша тұжырымдар жасалған (Е.Арын, С.Б.Бабаев, Ж.К.Оңалбек, Ж.Ш.Балкенов т.б.) [4].

Эстетикалық тәрбиелі жан қалай болса солай жүріп тұрмайды, не болса соны киіп шықпайды, жөнді жосықсыз әрекеттерге бармайды. Эстетикалық тәрбиелі жастар бойына талғампаздық қасиетін дарытады. Мұндағы талғампаздықтың мәні адамның сұлулық пен ұсқынсыздықты, асқақтық пен мешеулікті, шынай әсемдікпен жалған көзбояушылықты ажырата біледі.

Сонымен, эстетикалық тәрбие студенттердің жеке тұлғалық талғамын, эстетикалық мұратын, эстетикалық ұстанымдарын қалыптастыру нәтижесінде эстетикалық сананы сомдайды. Эстетикалық сананың сомдалуы қоғам үшін болсын, тұлғаның өзі үшін болсын үйлесімді дамыған белсенді тұлғаны қоғамдық өмірге даярлауымен бағалы. Эстетикалық тәрбие алған адам өзінің адамсүйгіштігімен, бекзаттылығымен, сыртқы кейпінің, мәнерлерінің, өзін-өзі ортада ұстай білуінің жоғары әсемдік талғамға сай келуімен анықталуы тиіс .

.Әдебиеттер:

1. Ахметова З.Р. Формирование профессиональной готовности будущих учителей к эстетическому воспитанию школьников. Автореф. дисс. к.п.н. - Алматы, 1995. - 23 с.
2. Абдыкаримов Б.А. Теория и практика развития профессионально-технического образования. Автореф. дисс. д.п.н. - Алматы, 1996. - 51 с.
3. Алимбеков А. Формирование у будущих учителей готовности к эстетическому воспитанию младших школьников на прогрессивных традициях народной педагогики: Автореф. дисс. кан. пед. наук. - М., 1990. - 17 с.
4. Арын М. Бес анық /тәрбие туралы толғамдар. - Алматы, 1996.- 152 б.

УДК 37.0

РОЛЬ ПРОФЕССИОНАЛЬНЫХ СТАНДАРТОВ В РАЗРАБОТКЕ ОБРАЗОВАТЕЛЬНЫХ СТАНДАРТОВ И ПРОГРАММ

Абылгазина А. Е. – к.и.н., заведующая отделом профессионального образования, Национальная академия образования им. И.Алтынсарина

Тастанова А. К. – м.п.н., старший научный сотрудник отдела профессионального образования, Национальная академия образования им. И.Алтынсарина

В статье раскрываются актуальные вопросы определения и научного обоснования принципов и механизмов создания конкурентоспособных образовательных программ и профессиональных стандартов в контексте современных требований рынка инноваций и труда с учетом отечественного опыта и зарубежных стран.

Ключевые слова: профессиональный стандарт, Национальная система квалификаций, Национальная рамка квалификаций, компетенция

Переориентация экономики страны на инновационный путь развития – одна из стратегических задач государственной экономической политики. Необходимым условием обеспечения инновационного развития страны является наличие высококвалифицированных специалистов, способных к разработке, адекватному восприятию, поддержанию, технологическому сопровождению и внедрению в практику инновационных идей и разработок.

В Послании Президента Республики Казахстан – лидера нации Н.А.Назарбаева народу Казахстана «Стратегия «Казахстан – 2050» Новый политический курс состоявшегося государства» знания и профессиональные навыки обозначены ключевыми ориентирами современной системы образования, подготовки высококвалифицированных специалистов и переподготовки кадров. Профессионально-техническое и высшее образование должно ориентироваться на максимальное удовлетворение текущих и перспективных потребностей национальной экономики в специалистах [1].

В этой связи обновление структуры и содержания образовательных программ в соответствии со спросом рынка труда и международными стандартами относится к приоритетным направлениям развития системы высшего и послевузовского образования Республики Казахстан. Не случайно разработка профессиональных стандартов и их внедрение в систему высшего и послевузовского образования является одной из важных составляющих Национальной системы квалификаций (далее – НСК). В настоящее время вопросы создания НСК и Национальной рамки квалификаций (далее – НРК) в Казахстане связаны с необходимостью обеспечения качества образования, прозрачности и сопоставимости и признания квалификаций, дипломов и свидетельств об образовании в стране и за рубежом.

В условиях реализации Стратегического плана развития Республики Казахстан до 2020 года дальнейшее совершенствование профессиональной подготовки специалистов, модернизация содержания и технологии высшего и послевузовского образования являются приоритетными направлениями индустриально-инновационного развития страны [2]. В данном контексте разработка ПС вызывает растущий интерес, как работодателей, так и образовательного сообщества.

Международный опыт показывает, что системное описание требований работодателей может иметь различный формат, который определяется традициями взаимодействия системы профессионального образования и рынка труда и характером этого взаимодействия. Однако при всем существующем многообразии подходов их объединяет одно: ПС описывают требования к качеству и содержанию труда в определенной области профессиональной деятельности, которые в системе профессионального образования трансформируются в требования к результатам обучения.

В мировой практике существуют различные подходы к определению ПС:

- нормативный документ, определяющий требования к выполнению работниками трудовых функций и необходимым для этого компетенциям в области профессиональной деятельности,
- нормативный документ, предназначенный для определения должностных обязанностей работников, планирования их профессионального роста, организации профессиональной подготовки и повышения квалификации соответственно развитию требований к качеству и продуктивности услуг, подбору, расстановке и использованию кадров, а также обоснованию принимаемых решений при проведении аттестации руководителей и специалистов.

Некоторые авторы определяют ПС как обязанности, которые должен выполнять человек, чтобы его профессиональная деятельность была успешной. В условиях интернационализации производства, торговли и рынков труда значимость разработки национальных систем ПС постоянно повышается.

Таким образом, ПС описывают требования, как к профессиональным, так и ключевым/общим компетенциям, соотношенным с определенными уровнями квалификации. Уровень квалификации, в свою очередь, определяется характером знаний и умений, а также уровнем ответственности,

самостоятельности и сложности выполняемой трудовой деятельности. Параметры сложности, ответственности и самостоятельности условно объединяются в одну группу параметров, которые в силу их природы, могут быть названы «характеристиками квалификационного уровня», поскольку именно они являются четкими показателями различий между уровнями квалификации.

В международной практике разработка ПС, как основы для образовательных стандартов и программ, чаще всего регулируется государством, а осуществляется субъектами сферы труда. В разных странах ПС различаются как по структуре, так и по содержанию. В одних стандартах описаны трудовые функции и входящие в них действия в рамках конкретной профессии/области профессиональной деятельности, в то время как другие включают дополнительные описания компетенций, или только перечень требуемых компетенций.

Помимо этого, в некоторых странах ПС содержат информацию об организационном контексте, в котором осуществляется трудовая деятельность; в отдельных стандартах указывается необходимое оборудование и инструменты, которым должен уметь пользоваться работник. Эти отличия обусловлены разным пониманием термина «компетенция» и принятым в стране макетом профессионального стандарта. Так, например, компетенции в НСК *Великобритании* и в национальных ПС отражают способность человека выполнять требуемые трудовые функции согласно требованиям стандарта. Компетенции условно разделяются на единицы компетенций и описываются в терминах знаний и умений, которые могут быть измерены. Этот подход иногда называют «функционально-бихевиористским», так как компетенции выявляются в процессе функционального анализа, а освоение или «неосвоение» компетенций зависит от того, насколько успешно они могут быть продемонстрированы в поведении.

Во *Франции* компетенции трактуются как ресурсы, используемые человеком для осуществления деятельности (например, для решения проблем) в конкретной ситуации. Компетенции имеют когнитивную, опытную и поведенческую составляющую и актуализируются в деятельности, осуществляемой в конкретном организационном контексте. Такой подход объединяет индивидуальное «измерение» компетенции, как принадлежности человека, и ее организационное и контекстуальное измерение. Эта методика приводит к формулировке стандартов с учетом условий труда и организационных контекстов, в которых выполняется трудовая деятельность/трудоустройство. Схожие подходы используются в *Бельгии* (Валлония).

В *Германии* ответственными за разработку и издания национальных ПС являются Федеральное правительство, работодатели и профсоюзы, Федеральный институт профессионального образования. Федеральное правительство принимает решения о ПС и присваивает им юридическую силу при издании в соответствии с Национальной и Европейской квалификационной системой. Работодатели и профсоюзы в качестве социальных партнеров тесно сотрудничают с Федеральным институтом профессионального образования по вопросам разработки, оценивания и модернизации стандарта. В этих целях они создали свои собственные организации – Агентство профессионального образования от работодателей и Департамент профессионального образования от профсоюзов. Без их согласия федеральное правительство с трудом иницирует, разрабатывает и издает профессиональные стандарты. По заказу Федерального правительства Федеральный институт профессионального образования занимается разработкой национальных профессиональных стандартов для начального и дальнейшего профессионального образования, ежегодной подготовкой и публикацией списка профессиональных стандартов и т.д. [3].

Понятие компетенции действия связано с понятием профессия, предметно-ориентировано и отражает способность человека действовать адекватно и социально ответственно. Аспекты компетенции действия включают в себя компетенции: предметную, личностную, методическую и социальную. Профессии объединяются в области деятельности, с которыми связаны умения и знания, и таким образом обеспечивается связь различных аспектов компетенции. При подобном понимании компетенции, знание трудовых процессов становится важной частью профессиональной компетенции, а отражение и анализ таких знаний становятся основой при разработке образовательных стандартов.

Подобные подходы используются в *Швейцарии и Австрии*, где системы профессионального образования и обучения реализуют немецкую модель. Связь ПС и квалификаций в разных странах обеспечивается по-разному. В ряде стран ПС разрабатываются отдельно и выполняют функцию классификации профессиональных областей, с которыми могут соотноситься различные квалификации и один или несколько стандартов. Стандарты такого типа характерны для систем, относящихся к либеральному типу регулирования, где существуют различные структуры, имеющие полномочия реализовывать программы, приводящие к присуждению квалификаций.

В странах с государственной моделью регулирования (*Германия, Испания*) разработка ПС интегрирована в процесс проектирования образовательных стандартов. При разработке каждой квалификации в рамках первого этапа разрабатываются ПС, которые служат основой для образовательных стандартов и стандартов оценки.

В третью группу входят страны, где реализуется смешанная модель. Во *Франции и Бельгии*,

например, существуют два типа ПС: описывающие трудовую деятельность и подлежащую выполнению держателем квалификации и те, которые разрабатываются и используются в сфере труда и занятости, включенные в так называемый Перечень профессий и занятий. Структуры, присуждающие квалификации, разрабатывают стандарты деятельности, соотносимые с одним или несколькими стандартами профессий. Одним из важных вопросов для разработки ПС является классификация сферы труда. Как показывает мировая практика, классификация, используемая при разработке ПС, представляет собой условный конструкт. В *Испании*, к примеру, выделяется свыше 25 кластеров областей профессиональной деятельности, которые получили название «семьи профессий». Они объединяют более 140 профессий. В *Великобритании* ПС разнесены по 14 категориям, объединяющим свыше 50 укрупненных областей профессиональной деятельности.

В зарубежных классификаторах ПС область профессиональной деятельности описывается с точки зрения требований к выполнению функций, установленных работодателями. Далее функции, относящиеся к одному разделу или виду трудовой деятельности и одному уровню квалификации, группируются для формирования требований к квалификациям (квалификационных стандартов) и программам обучения в определенной области профессиональной деятельности.

В *Австралии* разработка и практическое использование ПС началась в связи с формированием национальной системы профессиональной подготовки, что предполагало разработку и использование единых для всех регионов принципов, подходов и инструментов функционирования и развития профессионального образования. В разработке ПС принимают непосредственное участие специально созданные советы по отраслевым квалификациям, Национальный совет по качеству, региональные организации управления профессиональным образованием и подготовкой, Департамент образования, занятости и трудовых отношений, Национальный координационный комитет по реализации проектов, а также Министерский совет.

Таким образом, в международной практике существуют различные модели разработки ПС, которые предполагают активный процесс взаимодействия между сферой труда и сферой образования. Изучение опыта разработки и применения ПС в экономически развитых странах показало, что динамика экономического развития, социально-культурные особенности, исторически сложившиеся традиции в сфере труда напрямую влияют на содержание профессиональных стандартов. Они формируются с учетом специфики социально-экономического развития отраслей экономики страны.

Таким образом, как показывает международный опыт, основными ответственными и действующими лицами в области разработки ПС являются государственные органы - отраслевые министерства, а также различные ассоциации работодателей и профсоюзы.

Существуют несколько моделей реализации социального партнерства в сфере профессионального образования с элементами основных моделей, применяющихся в разных странах Европы, а именно:

1) либеральной модели Великобритании, предусматривающей минимальное участие государства в системе профессионального образования и обучения. ПС при такой модели разрабатываются социальными партнерами, роль государства сводится к координации указанных процессов;

2) административной модели Франции, при которой государство в сфере профессионального образования выполняет ведущую роль (вопросами профессионального образования и обучения занимаются Министерство образования и Министерство труда и солидарности). Но нормативные правовые акты принимаются только после консультаций с социальными партнерами некорпоративной модели Нидерландов, в которой главную роль социальные партнеры, которые разрабатывают профессиональные квалификации, а государство определяет лишь общие рамки этой работы.

В России разработка ПС в период с 1998 по 2004 г.г. осуществлялась Министерством труда и социального развития РФ. В настоящее время разработка и внедрение ПС в различных областях ведется Национальным агентством развития квалификаций (НАРК) Российского союза промышленников и предпринимателей (РСПП) по видам экономической деятельности (ВЭД) в соответствии с Общероссийским классификатором видов экономической деятельности (ОКВЭД).

Изучение опыта разработки ПС за рубежом показало: без ПС не может быть эффективных образовательных стандартов; для успешной разработки ПС нужны принципиально иные классификаторы сферы труда; в случае отсутствия ПС работодатели не могут реально содействовать разработке эффективных и ориентированных на перспективу образовательных стандартов.

В Государственной программе развития образования в Республике Казахстан на 2011-2020 годы предусмотрена разработка: ПС по специальностям отраслей экономики; государственных общеобязательных стандартов ТипО в соответствии с требованиями ПС (с участием работодателей, международных экспертов); образовательных профессиональных программ по специальностям; типовых учебных программ по общепрофессиональным и специальным дисциплинам. Доля ГОСО, разработанных на основе ПС, составит 50% [4].

Современный высокий уровень развития мировой экономики диктует свои требования по отношению к уровню развития трудовых ресурсов. В этом направлении действует нормативный

документ «Европейская рамка квалификаций» (ЕРК). ЕРК - обобщенная европейская справочная рамка, которая позволяет европейским странам связать свои Национальные рамки квалификаций друг с другом. ЕРК использует 8 уровней, основанных на результате процесса обучения, определенных с точки зрения полученных знаний, навыков и компетенций.

В целях создания нормативных правовых условий для внедрения ПС в проекте Закона Республики Казахстан «О внесении изменений и дополнений в Трудовой Кодекс Республики Казахстан» предусмотрено законодательное закрепление порядка разработки, утверждения ПС. Согласно главе 10-1 «Национальная система квалификаций» Трудового кодекса РК разработка ПС осуществляется уполномоченными государственными органами соответствующих сфер деятельности совместно с отраслевыми объединениями работодателей и отраслевыми объединениями работников на основе существующего Единого квалификационного справочника в зависимости от профессии, специальности и уровня квалификаций.

НСК включает в себя:

- 1) перечень видов трудовой деятельности (профессий) и квалификаций, в котором профессии сгруппированы по областям профессиональной деятельности и уровням квалификации;
- 2) профессиональные стандарты по областям профессиональной деятельности;
- 3) процедуру (т.е. правила и механизмы) признания (регистрации) профессиональных стандартов;
- 4) Национальную рамку квалификаций (НРК);
- 5) каталог квалификаций, ранжированных по уровням, по каждой области профессиональной деятельности с указанием результатов необходимого образования и обучения (компетенций) в виде каталога программ обучения;
- 6) систему обеспечения качества квалификаций (процедуры оценки и подтверждения, т.е. сертификации квалификаций, освоенных в ходе формального образования, неформального обучения и трудового опыта) [5].

НРК в Казахстане содержит 8 квалификационных уровней, что соответствует Европейской рамке квалификаций и уровням образования, определенным Законом РК «Об образовании». НРК определяет единую шкалу квалификационных уровней для разработки отраслевых рамок квалификаций, ПС, обеспечивая межотраслевую сопоставимость квалификаций, и является основой для системы подтверждения соответствия и присвоения квалификации специалистов. В НРК приводится обобщенное описание результатов, детализация осуществляется в отраслевых рамках квалификаций, ПС. На основании этого документа разрабатываются ПС, при этом ПС обозначен в НРК как стандарт, определяющий в конкретной области профессиональной деятельности требования к уровню квалификации и компетентности, к содержанию, качеству и условиям труда. Основным принципом разработки уровней квалификации в НРК является непрерывность и преемственность развития квалификационных уровней от низшего к высшему, прозрачность их описания. Подготовке специалистов высшего и послевузовского образования соответствует достижение 6-8 уровня квалификации, что является результатом освоения определенной образовательной программы и/или практического опыта [6].

Также в настоящее время ведется активная работа над созданием единой методики разработки ПС. Как показывает международный опыт, разработка ПС предполагает создание пакета соответствующих документов: «Положения о ПС», «Положения о комиссии по ПС», «Макета ПС», «Порядка экспертизы и регистрации ПС» и др. Одним из необходимых обязательных мероприятий станет – создание Казахстанского реестра ПС.

Проекты ПС разрабатываются на основе рекомендаций отраслевых советов с учетом опыта международной практики при непосредственном участии работодателей и тесном взаимодействии с отраслевыми госорганами.

Таким образом, при разработке ПС необходимо опираться на следующие научно-методические принципы разработки:

- ПС должен быть ориентирован на вид профессиональной деятельности, определяющий действие, а не на вид трудовой деятельности, который определяет профессию;
- ПС должны прописываться в соответствии с действующими НРК, чтобы обеспечить «мягкий» переход на предлагаемую систему квалификации;
- в ПС должно описываться присуждение квалификаций, соответствующих определенному уровню.

ПС должен быть открытым документом, понятным для восприятия и простым для пользования. В современном мире ПС находятся в открытой печати и доступны для каждого пользователя, соответственно, имея такую информацию, человек сам может разобраться, какие у него есть шансы для занятия определенным видом профессиональной деятельности и самостоятельно выстраивать траекторию своего обучения и карьерного роста на протяжении всей жизни.

Изучение различных подходов к определению ПС позволяет сформулировать следующие принципы разработки:

– с учетом особенностей индустриально-инновационного развития экономики страны, требования к работникам должны быть более адаптивными, ориентированными на постоянное обучение и самосовершенствование;

– учет международных тенденций в области разработки ПС;

– измеримость требований и единые критерии формулировки этих требований;

– указание в стандартах только основных трудовых функций по областям профессиональной деятельности;

– использование опыта успешных предприятий и организаций, являющихся лидерами в отрасли и ориентированных на будущее и конкурентоспособность на национальном и мировом уровне, а также требования к качественному выполнению трудовых функций.

Работодателю ПС дает возможность выбора качественного персонала на рынке труда, поскольку он служит основой для определения критериев оценки при подборе персонала. В целях обеспечения качества труда и профессионального роста персонала предприятие может использовать ПС в качестве основы, или отправной точки, при оценке профессионального уровня работников в рамках аттестации.

Вместе с тем, ПС являются необходимым нормативным документом не только той области профессиональной деятельности, для которой они разрабатываются. Профессиональные стандарты необходимы и для сферы образования в качестве основы для формирования образовательных стандартов и образовательных программ всех уровней профессионального образования, разработки методических материалов и выборе форм и методов обучения в системе профессионального образования и обучения персонала.

Таким образом, благодаря структуре входящих в него единиц, профессиональный стандарт может быть прозрачно и непротиворечиво спроецирован в требования образовательных стандартов и программ профессионального образования, т.е каждая единица профессионального стандарта может быть трансформирована в дидактическую единицу обучения [7].

Литература:

1. Послание Президента Республики Казахстан – лидера наций Н.А.Назарбаева народу Казахстана «Стратегия «Казахстан – 2050» Новый политический курс состоявшегося государства» [Текст] / Астана, Наука и образование, 2012 (27-28). — № 5-6, — с. 2-33.

2. Стратегический план развития Республики Казахстан до 2020 года, утвержден Указом Президента Республики Казахстан от 1 февраля 2010 года № 922.// http://www.akorda.kz/ru/category/gos_programmi_razvitiya.

3. Германская система образования. Отечественные записки, 2002 г., № 3(2), 37 с.

4. Государственная программа развития образования в Республике Казахстан на 2011-2020 годы, утвержденная постановлением Правительства от 7 декабря 2010 г. № 1118 [Электронный ресурс]: [сайт]. – Режим доступа: <http://ru.government.kz/>.

5. Республика Казахстан. Закон РК. Трудовой кодекс Республики Казахстан: принят 15 мая 2007 года № 252-III.

6. Национальная рамка квалификаций: утв. совместным приказом Министерства образования и науки Республики Казахстан от 28 сентября 2012 года № 444 и Министерством труда и социальной защиты населения Республики Казахстан от 24 сентября 2012 года № 373-ө-м.

7. Абылгазина А.Е., Асанова Д.Н. Применение профессиональных стандартов при проектировании образовательных программ нового формата для специальностей высшего образования/ метод. реком. – Национальная академия образования им. И.Алтынсарина. –Астана, 2012. – 57 с.

УДК 378:94 (574)

ИЗ ИСТОРИИ КАЗАХСКИХ СТУДЕНТОВ ПЕРИОДА XIX – Н. XX ВВ. В МАТЕРИАЛАХ САНКТ – ПЕТЕРБУРГСКОГО АРХИВА

Айтмухамбетов А. А. - д.и.н., профессор, Костанайский государственный университет имени А.Байтурсынова

В данной статье рассматривается история казахских студентов периода XIX – Н. XX вв. в материалах Санкт – Петербургского архива. Так как, изучение архивных документов позволяет восполнить малоисследованные моменты исторического сюжета обучения и проживания казахских студентов в Санкт-Петербурге.

Ключевые слова: архив, формуляр, образование, характеристика, интеллигенция.

Ценные сведения по истории казахских студентов обнаружены автором в ряде центральных и региональных архивах. Со второй половины XIX в. по политическим и социально – экономическим

причинам казахские юноши получили право на обучение в российских университетах. Одним из ведущих университетов в империи являлся Санкт – Петербургский университет. Значительный массив источников по казахским студентам обнаружен в Российском Государственном Историческом архиве. В городе в исследуемый период параллельно функционировало несколько высших учебных заведений, в которых как указывают различные исследования, проходили обучение казахские юноши. В нашем исследовании мы сосредоточились на материалах по Санкт–Петербуржскому университету. Основной фактаж письменных документов содержится в фонде 14 «Петербургский университет». За период работы университета с момента его основания до революции 1917 г. в его стенах обучались несколько тысяч человек. Автор этих строк в течении определенного срока тщательно анализировал списки студентов по таким критериям как период обучения, фамилия, национальность и регион проживания. Таким образом, на основе проделанной работы удалось выявить несколько десятков личных дел, в каждом из которых на нескольких пожелтевших листах изложена информация, несомненно представляющая научный интерес.

В каждом личном деле помимо национального обозначения имелись формулярные списки родителей студентов. Формулярный список представлял собой официальный документ с подписями и печатями, в котором отражалась деловая и личностная характеристика отцов студентов. Формулярные списки заполнялись по определенной канцелярской форме и отражали полный набор сведений о конкретном персоналии. Таким образом, формулярный список по студенту косвенно представлял общую характеристику не только самого студента, но и всех представителей его фамилии. В формулярных списках указывались социальный статус, имущественное положение, профессиональные качества. На основе представленных документов и ряда других, содержащихся в личных делах сведений, вырисовывается четкая картина социально–имущественной характеристики. Например из около 20 досконально проштудированных дел выяснилось, что более половины казахских студентов являлись выходцами из султанского сословия. До определенного исторического времени султанство выполняло значительную общественную функцию в казахском этносе. Очевидно, в связи с реалиями XIX в. султаны прежде всего осознали необходимость восприятия новых форм адаптации и инкорпорирования. Административные преобразования, социально–хозяйственные изменения предопределили вектор действий национальной аристократии. Выходцы из элитных групп населения, прежде всего, были заинтересованы в сохранении своего общественного статуса. Одним из реальных факторов являлось получение образования. Усложнение системы администрирования, делопроизводства, проникновение новых капиталистических отношений настойчиво диктовали потребность формирования квалифицированных кадров. Итак, выходцы из аристократических и иерархически приближенных к ним по социальным и имущественным критериям фамильных династий представляли наиболее подготовленный контингент к длительному процессу обучения. Обучение проходило по схеме: училище, городская гимназия, центральный университет.

Характерно, что сам процесс получения системного образования оценивался в этих семьях в качестве существенного механизма достижения реальных перспектив. Ранее отцы некоторых студентов обучались в различных учебных заведениях. В частности, отец студента Ж.Сейдалина султан А.Сейдалин закончил Оренбургский кадетский корпус и сделал удачную военную карьеру. Впоследствии он отличился на гражданской службе в качестве уездного судьи. (РГИА СПб Ф.14 ОП 3.Д 36393). Подобные примеры зачисления на военную службу ближайших родственников студентов имеются в ряде других дел. В сущности карьерное продвижение казахских служащих по управленческой иерархии являло наглядный пример для ориентированных на университетскую жизнь юношей. Например отец студента А.Темирова состоялся в качестве профессионального юриста. Его служба начиналась с должности судебного следователя Уфимского уезда, затем он работал помощником судьи Сыр-Дарьинского уезда, мировым судьей Аулие-Атинского уезда, членом Тобольского Округного суда. (РГИА СПб Ф.14 ОП 3. Т13 Д 68344). Отец студента А.Сейдалина числился чиновником в Оренбургской губернии. Впоследствии он действовал в качестве служащего Троицкого Округного суда. (РГИА СПб Ф.14 ОП 3.Д 64558). На данный период отцы и ближайшие родственники исследуемых студентов ранее учились в университетах и институтах. Так отец студента А.Темирова получал знания на юридическом факультете СП-ого университета.

Будучи учащимися гимназий они прекрасно осознавали необходимость получения солидной подготовки для обучения в университетах и дальнейшей работе в различных сферах. Анализ гимназических аттестатов казахских студентов демонстрирует хорошее качество их подготовки. Например, Б.Ниязов окончил Оренбургскую гимназию с золотой медалью.(РГИА СПб. Оп. 3. Т.7. Д.29087). Срок обучения в гимназии составлял 7 лет. Большинство гимназистов на начальный период обучения характеризовались как выходцы из провинциальной среды. За ограниченный период времени они проходили процесс социализации к городским условиям. Казахские юноши проживали в пансионатах. Таким образом, они оказывали взаимную коллективную помощь друг другу в обучении, закладывались основы корпоративного сотрудничества. Несомненно, в студенческий период многие из них были осведомлены о своих земляках. На основе гимназической и студенческой дружбы формировались студенческие землячества. По подавляющему большинству гимназических пред-

метов гимназисты показывали успешные результаты. Впечатляет хорошая подготовка по языковым дисциплинам. Как правило, согласно гимназическому курсу изучались классические латинский и греческий языки, а также французский или немецкий языки. В младших и средних классах гимназисты под влиянием своих старших родственников моделировали свой дальнейший путь с ориентацией на университеты. Университетский курс освоения в качестве обязательного компонента включал освоение классического и ведущего европейского языков. Многие казахские юноши юридических, медицинских и др. факультетов успешно заканчивали университеты, демонстрируя в том числе результативность в языковых дисциплинах.

Классические языковые дисциплины были востребованы для обучения на правовых и медицинских факультетах. Многие казахские студенты выбранного в качестве объекта изучения университета учились по юридическому профилю. На протяжении всего 19 в. в регионе проводились административно-правовые мероприятия, во многом определившие структурные изменения в казахском обществе. Обозначилась насущная потребность в специалистах правовой направленности. На начальном уровне их дефицит восполнялся выпускниками кадетских корпусов и ряда гражданских училищ. Впоследствии проявилась тенденция повышения квалификационных характеристик к претендентам в государственные структуры. Выпускники-юристы по факту своего статуса имели более широкое поле деятельности в отличии от выпускников училищ. Определенное количество студентов учились на других факультетах. В архиве обнаружено личное дело С.Джантурина. Он учился на математическом факультете. (РГИА СПб. Ф.14. Оп.3. Д.23168).

Существенным фактором в обучении студентов являлись стипендии. Стипендии для казахских стипендиатов формировались за счет взносов, собираемых с казахского населения. Взносы взимались с определенной периодичностью. Стипендиальные места в семинарии, гимназии, университеты в незначительном количестве распределялись по каждой области. В среднем на каждую область региона выделялось незначительное количество стипендиальных мест. Фактически правообладателями университетских стипендий являлись вчерашние выпускники гимназий. Общий объем годовой стипендии составлял сумму от 300 до 350 руб. Анализ финансовых расходов студентов, обязанных оплачивать за жилье, лекционные курсы, проезд, закуп учебной литературы показывает явную недостаточность финансовых средств. В данных обстоятельствах студенты рассчитывали на собственные возможности и помощь родственников. Принадлежность к султанскому сословию ряда из них никоим образом не являлось гарантом их безбедного существования. Так вышеупомянутый студент Ж.Сейдалин рано потерял отца. По его признанию офицерской пенсии оказалось явно недостаточно для содержания семьи. (РГИА СПб. Ф.14. Оп.3. Д.36393). В деловой переписке с администрацией университета студент Б.Каратаев признавался в финансовой несостоятельности, что существенно затрудняло его обучение. (РГИА СПб. Ф.14. Оп.3. Д.25945). Личные дела значительного количества студентов пестрят сведениями о их бедственном положении. В этот период некоторые студенты занимались частной практикой «урокодательства» ученикам училищ.

Хроническое безденежье, перегрузки, нерегулярное питание и прочие негативные обстоятельства сказывались на здоровье студентов. В частности, студент Ж.Акпаев ходатайствовал Совет факультета перенести сдачу курсовых экзаменов на следующий год ввиду тяжелой болезни. (РГИА СПб. Ф.14. Оп.3. Д.35843). Студент А.Ниязов по причине заболевания вынужден был перенести сроки пересдачи государственных экзаменов на более поздний период. (РГИА СПб. Ф.14. Оп.3. Т.7. Д.29082). Студент С.Джантурин на первом курсе переболел тифом и поэтому не имел возможности сдать экзамены в срок. Итак, по объективным причинам срок обучения ряда казахских студентов в университете растягивался на более длительный период. Они четко осознавали свой дальнейший жизненный путь и не желали покидать стены университета. В дальнейшем, став дипломированными специалистами, они в сложных перипетиях нач. 20 в. выполняли важную миссию просвещения общества. Изучение архивных документов позволяет восполнить малоисследованные моменты исторического сюжета обучения и проживания казахских студентов в Санкт-Петербурге.

УДК 811.111: 316.77

VIDEO ALS MOTIVATION ZUR INTERAKTION IM FREMDSPRACHENUNTERRICHT

Алпыспаева З. Т. - старший преподаватель кафедры иностранной филологии, Костанайский государственный университет им. А. Байтурсынова

Im vorliegenden Artikel werden Aufgaben, Leistungen und Besonderheiten der Anwendung der Videofilme als Motivation und Optimierungsfaktor im Fremdsprachenunterricht analysiert, es werden auch einige Aufgabenvorschläge für Didaktisierung des Videomaterials beim Videoeinsatz im FSU dargestellt.

Schlüsselwörter: audiovisuelles Mittel, Sprechhandlung, Einsatz von Video, Filmsequenz

Seit der Mitte der sechziger Jahre vorigen Jahrhunderts haben Innovationen immer wieder auch im Fremdsprachenunterricht zu neuen Ansätzen geführt. Es gibt heute anzahlmäßig mehr Medien als jemals zuvor in der Geschichte des Fremdsprachenunterrichts, und auch in ihren inhaltlichen Leistungen sind sie ursprünglichen Unterrichtsmitteln weit überlegen. Die heutigen Standartlehrgänge bieten zu den Lehrbüchern zusätzlich Tonbänder, Kassetten, Computerprogramme oder Videos an. Das fremddidaktische Potential kann bei der Arbeit mit Medien immer insoweit entfaltet werden, wie es die Technik eines Geräts erlaubt. Die Benutzung von Bild und Ton hat eine lange Tradition und die technische Entwicklung macht die Anwendung des Films im Fremdsprachenunterricht immer attraktiver. Durch digitalisierte Speicherungsverfahren und Internet eröffnet sich eine weitergehende Perspektive des Videoeinsatzes. Dem Einsatz der audiovisuellen Mittel im Fremdsprachenunterricht fällt eine große Rolle zu, denn es umfasst die Wahrnehmung, das Verstehen und Interpretation von Sprechäußerungen und Bildern und ist damit die Voraussetzung für Interaktion. Arbeit an einem Videofilm ist ein komplexer Prozess, in dem verschiedene Komponenten zusammenwirken:

- die auditive Komponente, die das Wahrnehmen der akustischen Signale und Differenzierung einzelner Phoneme und Morpheme, Wörter und Sätze, Intonation umfasst;
- die semantische Komponente, die das Sinnverstehen von Lexemen, Wörtern und, Wortkombinationen beinhaltet;
- die syntaktische Komponente, die in dem Beziehungserfassen einzelner Satzteile in der Textorganisation besteht;
- die pragmatische Komponente, die die Funktionsbestimmung der Sätze in ihrem kommunikativen Kontext bewirkt;
- die kognitive Komponente, die auf den Kenntnissen der Bildverarbeitung und Textverarbeitung der gesprochenen Sprache beruht.

Die Anzahl der audiovisuellen Medien im Fremdsprachenunterricht hat sich seit Anwendung der Anschauungsmethode ständig gesteigert und ihre allgemeinen Leistungen sind folgende:

- a) sie begünstigen situatives und kontextbezogenes Lernen;
 - b) sie illustrieren und repräsentieren sprachbezogene und inhaltsbezogene Wirklichkeiten;
 - c) sie helfen die Welt außerhalb des Klassenraumes vor Auge zu führen und sprachlich wahrzunehmen;
 - d) sie geben Sprech- und Handlungsimpulse im Bereich des Lernens von Bedeutungen, des Einübens und Anwendens der Satzbaumustern und des Erprobens von kommunikativen sprachlichen Verhaltensweisen;
 - e) sie erleichtern die Wahrnehmung der landeskundlichen und interkulturellen Information.
- d) sie ermöglichen Verzicht auf den Gebrauch der Muttersprache und motivieren die Lernenden zur Kommunikation in der Fremdsprache. [1, 312].

Das Angebot an Spiel-, Kurz-, Dokumentar-, Trick-, Werbefilme ist heute enorm. Groß ist auch die Auswahl der unterrichtsadaptierten Filme wie Sprachlernfilme für Selbststudium und Unterricht. Beim Einsatz von Video im Unterricht ergeben sich folgende Planungsaspekte:

- Sprachliche Mittel im Film können den Zugang zum fremdsprachlichen Text sowohl verbauen als auch öffnen.

- Problematisch bei Spielfilmen ist vor allem die Länge. Es ist notwendig eine drohende Ermüdung oder Frustration vorzubeugen, die durch eine aus didaktisch-methodischen Gründen notwendige Portionierung des Spielfilms ermöglicht werden kann.

- Filme sind keine gedruckten Lehrwerktexte, aus diesem Grund muss man dem komplexen Hör- und Sehereignis mit entsprechenden filmspezifischen Arbeitsformen und Aufgabenstellungen herangehen [2].

Durch sie soll ein Spannungsverhältnis zwischen Zuschauern und Film erzeugt werden. Die Aufgabe soll zum Sprechen anregen und den Lerner mit seiner subjektiven Rezeption zu Wort kommen lassen.

- Beim Einsatz von Video richtet sich das didaktische Interesse auch auf eigene Filmproduktion und auf die Entwicklung entsprechender Arbeitsformen.

Da Video zum Sprechen anregen soll, gehört es in die kreative Phase im Unterricht, der beim Fremdsprachenlernen zu wenig Platz eingeräumt wird. Videoeinsatz kann unabhängig vom Lehrbuch geschehen oder inhaltlich in ein Lehrbuchthema eingefügt werden und somit Ergänzung eines Lernstoffes sein. Das gewählte Video kann sowohl Einstieg als auch Abschluss eines Themas sein. Jedes Video erfordert eigene didaktische Überlegungen, je nach Bildstruktur, Inhalt und Filmgestaltung. Wichtig ist vorher zu überlegen welche Aspekte für das Unterrichtsgespräch beim Videomaterial besonders interessant sein können und beide Kanäle, d.h. Bild und Ton bei der Arbeit zu berücksichtigen. Im methodischen Bereich gilt als Basis der so genannte Dreischritt, der das Arbeiten mit einer Sequenz strukturiert: Was kann man vor dem Ansehen der Filmsequenz tun, um Interesse zu wecken und das Verständnis zu erleichtern? Was kann man während der Vorführung der Sequenz tun, um einerseits passive Fernsehhaltung vorzubeugen und andererseits Verständnis zu vertiefen. Was kann ich nach dem Sehen des Films, um das Gesehene und das Gehörte zu verarbeiten, zu vertiefen und zu ergänzen. [3, 19].

Beim Einsatz von Video zielen wir das Globalverstehen an. Normalerweise sieht man als

Muttersprachler einen Film ohne Trennung von Bild und Ton und ohne Unterbrechung, aber im Fremdsprachenunterricht kann man durch die Trennung der Übertragungskanäle und durch gezielte Aufgabenstellung zum Seh- und Hörverstehen das Globalverstehen erleichtern. Es gibt verschiedene Techniken, die das Verstehen erleichtern, und die am meisten verbreitete von denen ist Bild ohne Ton zu zeigen. Dabei muss das Bild Aussagen zur Handlung, zum Ort des Geschehens zu den Personen und deren Gefühlen und Beziehungen zu einander zulassen. Der Lehrer kann durch gezielte Aufgabenstellung zu diesen Punkten Aktivitäten wie Beschreiben, Interpretieren, Antizipieren auslösen. Bei der Auswahl des Videos für den Unterricht muss der Lehrer einen Teil des Videos, der seiner Meinung nach eine Schlüsselfunktion hat, herausuchen und sich ihn vorher ansehen. Um zu prüfen, inwieweit der gewählte Abschnitt sprechend, d. h. für den Einsatz im Unterricht geeignet ist, kann man einen Kollegen oder Bekannten testen. Auch Technik Ton ohne Bild ist attraktiv, besonders wenn Ton, Geräusche, Musik bestimmte Bilder und Assoziationen im Kopf der Zuhörer hervorrufen. Auch Verfahren mit dem Standbild bietet eine gute Möglichkeit für die Arbeit mit dem Video, insbesondere, wenn es Schlüsselfunktion im Film hat. Eine festgehaltene Momentaufnahme oder Abspielen einer Sequenz gibt dem Lerner die Gelegenheit das Bild zu interpretieren und eigene Wahrnehmung zu äußern. Durch Gesichtsausdruck und Körpersprache einer auf dem Standbild dargestellten Person kann man z. B. ihre Gefühle, Gedanken, Absichten ablesen lassen. Der Lehrer kann dabei das Interesse des Lerners in bestimmte Richtung lenken. Wenn man Möglichkeit mit Raum und Technik hat, kann man das getrennte Arbeiten mit dem Bild und Tonkanal im Unterricht versuchen. Dazu braucht man zwei Räume. Eine Gruppe der Lerner hört die Tonspur, die andere sieht das Bild. Um Hör- und Sehwahrnehmungen zu vertiefen, muss Video mit Wiederholungen begleitet werden. Nachdem die beiden Gruppen mit ihren Übertragungskanälen gearbeitet haben, kommen sie wieder in einem Raum zusammen und versuchen durch gegenseitiges Erfragen und Berichten das Gelesene und Gehörte zusammenzubringen. Der Vorteil dieser Technik liegt darin, daß alle Lerner aktiv sind. Danach wird im Plenum über den Inhalt der Episode diskutiert, dabei können die Vermutungen bestätigt oder korrigiert werden. Für das didaktische Arbeiten mit einem Film müssen ideale Zeit- und Kursbedingungen vorhanden sein. Gute Bedingungen findet man in der Erwachsenenbildung im fortgeschrittenen Niveau und besonders günstig für den Einsatz im Fremdsprachenunterricht sind Kurzfilme mit oder ohne Ton. Wenn wir unsere Beobachtungen auswerten, so kann man feststellen, dass die Filme / Sequenzen ohne Ton leichter zu verstehen sind, denn als Zuschauer wird man nicht vom Ton abgelenkt. Bei den Tonfilmen fällt das Verstehen leichter, wenn Bild und Ton enger zusammengehen.

Im Weiteren möchten wir am Beispiel des Kurzfilms *Vis-a-Vis* einige Aufgabenvorschläge für Didaktisierung der Filme machen. Zwar kann die Arbeit mit dem Film im Fremdsprachenunterricht nach dem 3-Schritt Verfahren verlaufen, d. h. man kann den Lernenden Aufgaben vor dem Sehen, während des Sehens und Aktivitäten nach dem Sehen vorschlagen.

Vor dem Sehen

1. Die Lernenden über den Titel spekulieren und Hypothesen aufstellen lassen (Aufgabe: *Welchen Inhalt erwarten Sie von dem Film? Spekulieren Sie über Filmgenre*)
2. Die Tonspur hören und Assoziationen zur Musik sammeln (Aufgabe: *Woran denken Sie bei dieser Musik? Welche Handlung, handelnden Personen, Handlungszeit und welchen Handlungsort stellen Sie vor?*)
3. Ein Photo/ Bild der Haupthelden zeigen und Vorwissen aktivieren (z.B., *Kennen Sie den Namen dieses Schauspielers? Was wissen Sie über diesen Schauspieler? In welchen Filmen hat er/ sie gespielt*)

Während des Sehens

1. Übungen zur Wortschatzerweiterung machen (Aufgabe: *Schreiben Sie alle Gegenstände, Orte, Landschaften, Tätigkeiten, die Sie sehen, auf*)
2. Beziehungen und Probleme in bestimmten Sequenzen bestimmen lassen
3. Eine Filmsequenz sehen und Vermutungen über die Helden machen lassen (z.B., *Wie alt ist die Person? Was sagen Ihnen Gesichtsausdruck, Haltung, Kleidung dieser Person? Was könnte er von Beruf sein? Ist das ein positiver/ negativer Held? In welcher Beziehung kann er zu den anderen Personen stehen?*)
4. In Sequenzen ohne Ton die Dialoge oder innere Monologe bilden und vorspielen lassen (z.B., *Beschreiben Sie die Szene, wo... . Welcher Dialog fand in dieser Szene statt?*)
5. Landeskundliche und kulturelle Informationen aus dem Film / einer Filmsequenz erschließen und in einen Raster eintragen lassen
6. Aufgaben zur filmischen Aspekten erfüllen lassen (Aufgabe: *Beschreiben Sie Kameraarbeit, das Spiel der Darsteller in einer Sequenz*)

Nach dem Sehen

- 1 Schriftliche Vorgaben zum Film in die richtige Reihenfolge bringen (Aufgabe: *Rekonstruieren Sie den Filminhalt anhand der Satz- oder Textkarten*)
2. Wortschatzübungen machen (Aufgabe: *Charakterisieren Sie die Haupthelden. Beschreiben Sie ihr Äußere und ihre Gefühle. Welche Adjektive passen dazu?*)

3. Biographie einer Person aus dem Film verfassen oder Fragebogen zur Hauptperson ausfüllen lassen

4. Eine Filmfortsetzung oder einen Aufsatz zu einem Problem im Film schreiben lassen (für den Film *Vis -a-Vis* wäre, z.B., das Thema «*Wie wird sich das Leben der beiden alten Menschen nach ihrer Bekanntschaft verändern?*») möglich)

5. Fragebogen zum Film beantworten lassen (*Welche Informationen haben Sie bekommen? Was haben Sie verstanden, was nicht? Welche Information finden Sie besonders interessant? Wer war Ihnen sympathisch und wer nicht? Sind die Absichten der Autoren im Film erkennbar? Was finden Sie im Film gut? Was kritisieren Sie?*)

6. Eine Filmkritik verfassen lassen (Aufgabe: *Schreiben Sie Kritik zum Film, gehen Sie auf folgende Punkte ein: Daten über Regieführung, Drehbuch, Darsteller; Inhalt; Zeit/Epoche; Hauptpersonen; Idee und Probleme im Film; Besonderheiten im Film; ihre Eindrücke von dem Film(positive/negative)*)

7. Die Filmgliederung machen und den Inhalt einzelner Teile nacherzählen lassen

8. Eine Diskussion zu den im Film vorhandenen Problemen durchführen (z.B., für den Film *Vis -a-Vis* *Diskutieren Sie die Probleme Das Leben der alten Menschen Bleiben der Mann und die Frau zusammen? Braucht man die Liebe in hohem Alter; Argumentieren Sie Ihre Meinung mit Hilfe der Kausalsätze*)

Videofilme demonstrieren komplexe Sprachsituationen im Alltag und werden als Vorbereitung auf konkrete Verwendungsfälle fremdsprachlicher Kenntnisse im In- und Ausland für unerlässlich gehalten. Das audiovisuelle Element ist einerseits Mittel zur Optimierung des Unterrichts, andererseits erleichtert es die Unterrichtsführung und vervollkommnet sie. Die hier vorgeschlagenen Aufgaben geben nur einen Überblick über die Arbeit mit Video im Unterricht. Bei der Vorbereitung zur Arbeit mit dem Film sollten alle Aufgaben auf den Film gerichtet sein. Die Lerner sollten schon vor dem Film zur Überlegungen und Äußerungen aufgefordert werden. Der Einsatz von Video im Fremdsprachenunterricht ist immer mit Kreativität und Aktivität der Lernenden verbunden. Durch den wiederholten Einsatz von Video im Fremdsprachenunterricht kann man freies Sprechen auslösen, einen zusätzlichen Zugang zur Kultur des Ziellandes verschaffen und damit der weiteren Entwicklung der sprachlichen und kulturellen Kompetenz beitragen. Der wachsende Sprachenbedarf in der Welt und Forderung schon in der Schule mehrere Fremdsprachen den Lernern anzubieten sind günstige Voraussetzungen für Weiterentwicklung von Medien beim Lernen der Fremdsprachen. Nach dem heutigen Erkenntnisstand sollen Medien Elemente zur Optimierung des Unterrichts sein, aber man muss dabei die Gefahr vermeiden, fachspezifische Anliegen dem Diktat technischer Gegebenheiten unterzuordnen, um mit dem Einsatz neuester Technologien pädagogische Fortschrittlichkeit zu demonstrieren.

Literatur

1. Bausch, K.-R., Christ H., Krumm H.-Y. (1989), Handbuch Fremdsprachenunterricht. Franck Verlag Tübingen und Basel.

2. Brandi, Marie-Luise(1995). Video im Deutschunterricht, Berlin

3. Brandi, M.- L. u. Helmling, B: Arbeit mit Video am Beispiel von Spielfilmen. Goethe Institut München, 1985

4. Raabe,Horst (1986) Video und filmspezifisches Arbeiten im Fremdsprachenunterricht, in: Seminar Probleme und Perspektiven der Sprachlernforschung, Frankfurt a.M.,113-132

УДК 321.01

ҚАЗАҚСТАНДАҒЫ ГЕНДЕРЛІК САЯСАТЫН ҚАЛЫПТАСУ ТАРИХЫНДАҒЫ ҚАЗАҚ АҒАРТУШЫЛАРЫНЫҢ РОЛІ

Амантаева А.Б. - ф.ғ.к., әлем тарихы және қоғамдық пәндер кафедрасының аға оқытушысы, ҚМПИ

Қазақстандағы гендерлік саясаттың міндеттеріне әйелдер мен ерлердің билік құрылымдарында теңдестірілген қатысуына қол жеткізу, экономикалық тәуелсіздіктің барлық тең мүмкіндіктерін қамтамасыз ету, өз бизнесін дамыту және қызмет бабында ілгерілеу, отбасында құқықтар мен міндеттерді тең жүзеге асыру үшін жағдайлар жасау, жыныстық белгісі бойынша зорлықтан еркін болу жатқызылады.

Негізгі ұғымдар: гендерлік саясат, әлеуметтік теңдік, еркіндік, бостандық, дәстүр.

Қазіргі заманғы Қазақстан өзінің сыртқы саясатындағы басымдылығымен әлемдік қоғамдастықта интеграциясымен анықтады. Әлемнің бүкіл дерлік мемлекеттері қол қойғам мыңжындықтың бірінші Декларациясында әйел мен ерлердің теңдігін қолдау, әйелдердің мүмкіндіктері мен құқықтарын кеңейту үшінші міндет ретінде анықталған.

Қазіргі таңда бүкіл әлемдегі тарихи қалыптасқан ерлердің, әйелдерден қарағандағы үстемдігі өзгеріске ұшырауда. Дамыған және әлеуметтік жағынан қалыптасқан мемлекеттерде әйелдер толығынан құқық жағынан ерлермен теңесті.

Тәуелсіздік алғаннан бері Қазақстан да әйелдердің құқығын және әйелдер мен ерлердің заңды қызығушылықтарын қорғаудан белгілі прогреске жетті 1998 ж. Қазақстан әйелдердің шектеушіліктерін жоюға бағыттанған БҰҰ-ның конвенциясына қосылды. «Әйелдердің саяси құқықтары», «Үйленген әйелдердің азаматтығы туралы» атты. Азаматтық және мәденесеттік құқықтары жөнінде халқаралық пактке қол қойылды. Қазақстан барлығы 60-тан астам адамы құқықтар бойынша келісімдерге қосылды [1,416].

Еліміздің тарихы бірнеше онжылдықтарда елімізде болған әлеуметтік – экономикалық және мәдени өзгерістерді көрсеткеніне күмән жоқ. Республикамызда болып жатқан экономикалық саяси, білім беруде әлеуметтік өзгерістер ғылыми түрде анықтауға итермелейді.

Гендердің әлеуметтік мазмұны әйел мен ерлерден тұратын қоғам идеясы. Гендірлік қатанастар әлеуметтік қатынастардың негізгі кәсіптік, отбасылық, туыстық, педогогикалық, этникалық түрлерін бейнелейді. Гендірлік қорым қатынастар қазақ қоғамына ықпалын тигізді және тигізуде де. Әйелдердің тағдыры көп ғасырлар бойы отбасының және мемлекеттің тағдырына байланысты болды. Әйелдердің және ерлердің теңдігі болмады. Әйелдердің тарихи мәселесе бойынша ғылыми жұмыстар жүргізен ғалымдардың жұмыстарын талдай келе, біз А.Марғұлан, А. Нұсупбеков, К. Нүрпейісов, К. Есмағамбетов, Б. Сүлейменов, Р.Сүлейменов, М.Абусейтов, К.Жубанов, Р. Сарсенова, Э. Сатыбекова, Р.Балгазинаның еңбектеріне сүйендік.

Қазіргі Қазақстанның гендерлік саясатын талдау үшін, қазақ әйелінің орынның тарихи талдауы қажет. Автор қазақ әйелдерінің тағдырларының тарихындағы ұлы ағартушылардың рөлін толықтай ашады. Әйелдерің, аналардың, апалары мен қыздарының әділетсіз тағдыр мәселесі қазақ ағартушылары, ақындары мен жазушыларының бірталай ұрпағын талғандырған. Өткен жылдар ағартушыларының теоретикалық мұрасын іске асыру, қазақ халқының әлеуметтік және мәдени өрлеушің одан әрі дамуы, XIX ғасырдың бірінші жартысының білікті және дарынды зиялылар өкілдерінің қызметтерінде жалғасқан тапты. Қазақтың ұлттық зиялыларының озық өкілдері әйелдердің тең құқықтығы мәселесін өздерінің еңектерінде жария етті [2,206].

Көрсетілген зерттеуші қазақ халқының ұлы баласы Ш. Уәлихановтың еліміздің тарихы, мәдениеті және қоғамдық ойдағы рөлін ашады. Оның қоғамдық – саяси, ғылыми және әдеби қызметі қазақ даласында прогрессивті идеялардың таралуына себеп болды. Данышпан қазақ әйелі, әжесі Айғанымның ықпалында тәрбиеліп қазақ әйелінің қиын тағдары жайлы аңгімерді естіні ол, бала кезінен осы мәселе жайында ойлаған. Балалық шағында болып, қоғамдағы әйел теңсіздігінің жағдайын көрген.

Автор Ш. Уәлихановтың демократиялық идеялары байқалатын шығармаларының ең көрнекті сәттеріне тоқталады. Қазақ әйелінің дәстүрлі рөлін ғана емес, сонымен бірге оның шығармашылық аймағындағы таланты мен өнерін көрсетудегі ұмтылысы көрініп тұр. Қазақтың қлы ойшылын қазақ әйелінің әлеуметтік рөлі толғандырды. Өзінің «Тарихи очерк» атты ғылыми зерттеуінде Ш. Уәлиханов: «Әйелдер шашын ақ орамалмен жауып, шаштарын өріп, ашық беттерімен жүруіне тыйым салынған. Ерлер бастарына маяма тағып, мешітке үнемі барып туруға міндетті болды» деп жазады.

«Тұрғын халық» жұмысында Шоқан Уәлиханов Кіші Бухариядағы әйелдер мен ерлердің құқықтық жағдайының фактілерін мысад ретінде көрсетеді. Әйелдердің ерлермен бірдей жиналыстарға қатысып, еоғамдағы құрметті орын алатынын көрсетті. Сонымен қатар, ерлер мен әйелдердің ажырасу құқығының балғандығын ерекше көніл бөлді. Өзінің шығармаларында ол «Әйелдер бостандығы» түсінігіне сүйенеді. «Оңтүстік Сібір тайпаларының тарихы туралы пікірлер» атты еңбегінде қазақ даласында ислам дінінің таралуы әйелдердің бостандығы мен қоғам өміріне қатысуына шектеу қойғандығы жайлы өкінішпен көрсетеді. Ш. Уәлиханов «әйелдер бостандығын» қоғамдық прогресстің өлшемі ретінде түсінді. Қазақ ойшылы өзінің шығармаларында әйел затын тарихтан оқшауламаған; ол әйелдердің өткеннің шынайы оқиғаларына қатысуын зерттеді [3, 66].

Ұлы ағартушы ақын - А. Құнанбаев XIX ғасырдың екінші жартысында қазақстың тарихында ерекше із қалдырған. Саяси ой-пікірлер мен концепсиялар, әлеуметтік қозғалыстар тарих әдебиетінен бөлінбейді. Бұл жазушы-өмірден еш шаршамайтын ойшыл қоғамдық қайраткер, азамат.

Қазақ ойшылы өз заманында ықпалды қатардағылардың бірі болды. Отбасы мен некеге байланысты көзқарасы ерекше. Абай әркезотбасыбасшысын ер депесептеген, ол отбасының материалдық жағдайына жаупты деп есептеген. Экономикалық және саяси өмірде қазақ әйелінің бостандығы қоршағанортасынабайланыстыдегенпікірайтады. Ол сал-дәстірлер мен әдептерге мағына беруді қарастырды. Абай әділ заңның болуын қарастырды.

Ол 74-баптан тұратын Қарамолда қабылданған "Заң қағидасы" атты заңгерлік құжаттың авторы болды.

Әйелдердің азаматтық және мүліктік құқықтары мен отбасы-неке қатынастарының мәселесіні 18-бапты арнапжазды. қазақ даласының демократиялық қалпынбекіту, қазақ әйелдерінің эмаксипациясына әрекетіарнайы баптық саяси және құжаттық мазмұнынажазушы ұмтылыс жасады.

Ұлыойшыл неке қию міндеттерінің бұзылуына байланысты «жесір» туралы жанжалдарды толықтырып, қазақ қоғамына әлеуметтік келісімдерді бекітуді үндеді. «Заң қағидасында» «Жесір мен күн жағайы 20 жылда анықталады» деп анық жазылды». Некеістері әр уақытта би төрелерінің шешімімен қарастырылған. Егер іс өте ескі және кінәлі тұлға болмаған жағдайда жалпы ереже бойынша оладың туыстарымен үшінші жақта шешілді.»

Абай әйел қоғамының қорғаушысы. «Зорлық тұрмысқа беруді арнайы бапқа енгізді. Заң қағидасының 46-бабында қайтыс болған әйелдің орнына, оның сіңілісін келісімісіз беру міндетті емес, төленген қалың мал қайтарылу қажет» деп жазылған. «Жесір әйел күйеуінің ағасынан емес басқа туғандарына оның келісімісіз тұрмысқашығу міндетті емес»-деп 47-бапта көрсетілген. Карамалда Заң қағидасында күйеуі әйелінен 25 жастан артық үлкен болмақы қажет. Абайдың азаматтық тұғыры ашық демократия болып өзгешеленеді. Ол гуманизм мен прогресс жақтаушылар мен демократтардың жақтаушысы болды.

XIX-XX жүзжылдықта халқымызда қоғамға үлес қосқан қазақ ұлттық зиялы қауым көп болды. Қоғам қайраткерлері, жазушы, ақындар деп Мухамеджан Сералин, С. Торайғыров, А. Байтұрсынов, М. Дулатов, А. Бөкейхановтарды айтуға болады [4, 3-46].

Қоғамның прогресті жалын, қазақ халқының көне дәстүрімен шаршамай шайқасып, оларға бөгет бола алды. Олар қазақ халқына Европа елдері қатарынан тәжерибе мен жетістіктер алуға үндеді.

Өзінің «Ел халқы» ғылыми жұмысында: «Кіші Бухария әйелдері қоғамда құрметті орын алған, және көбісі тарихи атаққа ие болған» деп жазғаның белгілеу керек. «Барлық түрікмен әйелдері, өнерлі кілемдер, киіз, жабу және жұқа шекпендерді жақсы істеді, - деп жазған». Ш. Уалиханов қарапайым шығыс әйелдерінің жақсылығына, шеберлігіне және ептілігіне сұқтанады. Ұлы ойшылы шығыс әйелдерінің ерен сапасын байқаған, жақсылығын, қарттарға инабаттылығын, «болмасқа дейін бала сүйгіштігі».

«Ф. Достоевскийге хатында сұлтан болу қалай болады екен, өзімді отандастарыма пайда болу үшін арнауға, оларды жауыз және мешеу бай қырғыздардан, бишікештерден қорғауға деп мен ойладым, - деп жазған Ш. Уалиханов».

Ш. Уалиханов қазақ халқы арасынан шыққан жаңа еуропалық түрінің бірінші ғалымы. Өзінің халқына махаббаты қазақ қоғамының сүйекке сіңген дерті парасатты бағамен байланысқан. Өзінің уақыт жағдай бойынша, 19 ғасырдың ортасында Қазақстанның дамуының жағдайы бойынша әйелдерді азат етудің басты көзін көрсете алмады.

«Қазақстанда әйелдер білімінің бастауы Ыбырай Алтынсариннің атымен байланысты»- деп Р. Балгозина жазған. Ы. Алтынсарин еңбегінде басты ой – ол білім. Ол әрдайым білімнің маңызын және мағынасын білдірді». Ы. Алтынсариннің: «Мектеп – ол қырғыз білімінің бас тетігі» тарихи ойдың классикалық формуласы алтын қорына кірді. 1888 жылы қазақ қыздарын оқыту үшін мектеп – интернат ашты, патша әкімшілігінен әйелдерге училище интернат ашуға рұқсат алуына қол жеткізді, Торғай, Қостанай, Қарабұтақ поселкесінде, Ақтөбеде жұмысын бастады. Училищеде 211 қыз оның ішінде 70 қазақ оқыды.

Ыбрай Алтынсарин ойлаушы-демократ, білім таратушы және заңгер болды. Ол сол кездегі уақытта әйелдер мен еркектердің білім алуға теңдігі туралы ең бірінші ілгерішіл және батыл идеясын айтты. Бірақ қазақ жұртшылығы қыздардың көп уақыт үй сыртында болуы әдепсіз және ресіздік деп насихаттады. Ол қыздарғы қарағанда жарамсыз болып саналды. Ыбрай Алтынсарин әйел халқының білім аясында кемітушілігін терен уайымдады. Өзінің демократиялық көзқарастарын ол әйелдерге білімнің қажеттілігі туралы тұжырымдамасында білдірді. Ол адамның ықпалы мүмкіндікке және мақсаттылыққа ақиқаттылығын көрсетті, білім беру дамуымен қазақ елі тарихында жаңа дәуір келетінін алдын ала болжады.

Ыбрай Алтынсариннің әйелдер біліміне бірегей тұжырымдамасы теориялық ұғуы және практикалық іске асыруына өзінің мазмұны бойынша жаңашыл, болжау тереңдігі және дәлелдеме саралдығы болды. Ыбрай Алтынсариннің қызметі әйелдердің білімі өмірлік қажеттілігіне, өркениетті жағдайға бекітілгені болып тұрады. Ойлаушының шығармашылығы сендіріп көрсетеді ғалами проблемалардың нақты дәуірін елестетіп халықтың сана-сезіміне нақты енеді.

Үздік қазақ ақын-ағартушы Сұлтанмахмұт Торайғыров саяси памфлеттерде, жас қыздың жағынышты некесін мен қарт-қариялармен бекіткен молдаларды оны қатты сенушілікті білдірді, бұл сөзсіз ержәне әйел абатшылық күн болып табылады.

Бұқарашылмен А. Байтұрсынов айқындамаларының әйелдің орталық мәселелеріне келген болатын. Ол шұғыл жолсыздықтың және туынды деректерін қазақ отбасылық қатынастарында мінеді. Ойшыл-гуманист дәйекті түрде құқықты әйел білімге қорғады. Ахмет Байтұрсынов зарды бірлескен тәлім-тәрбие ұлдың және қыздардың, қалың малдың және аменгерлік басқармасының орындатпауының қалдырды.

Үлкен үлесті тең құқықтықтың мәселесінің дамуына дарынды саяси көркем сөзші және жазушы Мыржақып Дулатов енді. 1907 жылы М. Дулатов «Жесір даулары» тарихи памфлетін жазып қойды.

Ол әйелдің азаматтық құқығының ығына деген жұрт алдында сөйледі. Әлеуметтік, құқықтықтар ең күрделі саяси мәселелерінің бірі - оларға ашық түсті көркем бейнелерге көрсеткен болатыны олар

қолжетімді кең алқаларға апарды. Өзінің туындыларында М.Дулатов бесіктің сыбайласуын қорытындылаушы әке-шешелерді айыптаған, жас қыздармен некеге деген кіретін қарт-қарияларды айыптаған. Ойшыл-гуманист есепте- қажеттілігін ұстап беруі - қыздардың тек өз келісімен 17-18 жас-тан ғана күйеуге беру керек деп санаған. ол да тағы да тындырымды тәлім-тәрбиені 8 жастан бастап үйретуін тырысты, не ұлдар не қыздар болса да, ал соған кедергі жасайтын әке-шешелерінің өзінің бала-шағасының біліміне оны тыйым салуын ұсынды. Жазушы әйелдерді білімге, мәдениетке шақырды. М.Дулатов кімде айқындаманың белсенді азаматтықты болды. Әлеуметтік ойшыл көз жеткізетін болатыны, әйелдерге өз құқықтарын білуге тиіс және оны қорғай алуын болатын.

Қазақстанның тарихи ойларын дамытуда өз үлесін қосқан танымал кісінің бірі Алихан Нурмухамед ұлы Бөкейханов болды. Ол өзінің қиын да әрі қызықты еңбек жолында талай ауыр кездерін өткізіп, күш жігерін аямай, нағыз еңбекқор әрі үлгі тұтарлық жұмыстар атқарды. Оны саяси көзқарастары Қазақстанның ХХ ғасырындағы адамдардың қоғам мүшесіндегі нақты орнын айқындайтын заманауи білім біліктің міндеттерін таба білді әрі қазақ елінің 100 жылдық бай мұрасының нәтижесін айқындайтын қорытындысы болды.

Әлихан Бөкейханов құқық негіздерінің теориялық және тарихи негіздерін өте терең түсінетін, оның дәлелі ретінде оның «Избирательное право» деген мақаласынан көрініс табады. Оның айтуы бойынша, ауылдық демократияның дамуы барысында қазақ әйелдері дауыс беру құқығына ие болып, өз еріктерін білдіріп, ойларын да жеткізе алды. Соның салдарынан олар таңдау құқығынан айырылып қалады. Ойшыл-демократтың сөзінше, таңдау құқығына тіпті 25 тен астам ғана ер адамдар қатыса алды, 35 жасында Әлихан Бөкейханов ең алғаш күш жігерін жинап алып, политикалық арыздарға ене бастайды

Әйелді құқықтық талғамнан айыру, бұл ежелгіден оның құқықтарының бұзушылығы, - деп жазды қазақтың ғұлама ойшылы. Саяси өмір қатты назарылыққа қарамастан, әйелдердің белсенді және бейтарап талғамал құқықтарын жүргізуден бас тартты. Бірақ әйелдерде де өзінің мәселері және сұраныстары бар. Ең маңыздысы әйелдер мен еркектердің теңдігі туралы жариялау ғана емес, олардың теңдігіне, бостандығына және бақытты болуына құқық беру [5,21-226].

Қазақ ағартушыларының еңбектерімен таныса келе, қоғамдағы әйелдердің рөліне деген көрегендігі көрініп тұр. Гендерлік мәселе әлі күнге дейін қазақстандық қоғамның ең маңызды арқаулы мәселесі болып тұр.

XXI ғасырдың басында елбасы Н.Ә.Назарбаев Қазақстан Республикасының гендерлік саяси тұжырымдамасын бекітті. Ол нағыз демократиялық мемлекет құру үшін тиесілі әсерін тигізеді. Осы мемлекетте азаматтардың құқықтары шынайы мүмкіндіктермен бекітілген болады.

Гендерлік зерттеулер үшін болашағынан зор үміт күттіретін ол күнделікті тарих пен жеке өмір тарихы. Гендерлік тарихшылар ойластырған ойларын іске асырмай қоймады, өздерінің көзқарастарына сүйене отырып жасаған «жаңа жалпы тарих» жобасы персоналды, локалды, структуралық және социо мәдениеттік тарих шеңберінде алынған микро- және макропроцестердің зерттелу нәтижесін интеграциялап және қайта ойластыртуға мүмкіндігі бар. Гендерлік тарих социомәдени – жыныстық бөлігі қоса ала отырып қоғамдық процестер түсінігіндегі тарихи синтезді іске асыруға таласып отыр. Гендерлік тарих шынымен – ақ жалпы тарих жыныстық емес түрде жазыла алатынын көрсетіп бере отырып, ол қоғамдағы гендерлік қатынастарды « жаңа әлеуметтік тарих» ретінде есепке ала отырып іске асатынын анықтады. Бұл өз кезегінде тұлғааралық қатынастардың барлық жақтарын қоса ала отырып әлеуметтік түсінікті кеңейтуге]. Ұмытылады.

Гендерлік мәселе бойынша қазіргі кездегі Қазақстандық зерттеушілерді атап кетейік: Б.Х. Хасанов, Г.Г. Соловьева, С. Шакирова, М.А. Әскембаева, Н. Шеденова, К.А. Тохтыбаева, Б. Қылышбаева. Оларды алғашқы феминистік қозғалыстың либералды, марксистік, радикалды бағытына қосу қиын. Республикада жаңа қазақстандық философияның қалыптасуына байланысты ерекше гендерлік тәсілдер қалыптасуда. Бұл философия марксистік философиядан бас тарта отырып, руханилықтың артықшылығына және қазақтың дәстүрлі мәдениетіне тән ақыл мен жүректің, ой мен ойданның бөлінбес бірлігіне сүйенеді.

XIX ғ. аяғында жазушы әйелдер эмансипацияның қажеттігі, әйелдердің әлеуметтік-экономикалық құқыққа қол жеткізуі туралы жаза бастады. В. Микулич оқырманның алдында орасан зор қызығушылығын 80-90-жж. контекстінде кең түрде білім алу ретінде де, кәсіби білім ретінде әйел мәселесін шешуге болатынын айтады. Мәдениеттегі әйел үні ХХ ғ. бастап қана айқын шыға бастады. Осы ғасырдың бас кезінде қазақ тілінде үзбей шығып тұрған “Айқап” журналы қазақ халқының әлеуметтік, саяси өмірінен хабардар етіп, қазақ бұқарасын мәдениетке, білім мен өнерге шақырған басылым еді. Осы журнал беттерінде жарияланған Сақыпжамал Тілеубайқызының “Қазақ қыздарының аталарына”, “Ұзақ күткен үмітім һәм бас адамдарға бір-екі сөз” атты арнайы мақаласы мен “Қыз батасы” атты өлеңі, Күләйім Өтегенқызының “Қазақ қыздарына”, Мәриям Сейдалинованың “Зарлау” және “Тұр қазақ!” атты өлеңдері арқылы қазақ даласына келген кеңестік жаңа заманның жаңа өмір мен жаңа мәдениетке деген қазақ қыздарының ішкі сұранысын, өзіндік ойын байқауға болады. Кеңестік жаңа заманның алғашқы қарлығаштарына айналған, қаламгерлікті қайраткерлікпен ұштастыра білген қазақ қыздары Нәзипа Құлжанова, Нағима Арықова, Сара Есова, Шолпан Иманбаева, Алма

Оразбаевалардың суырылып алға шығуы қазақ әйелдері арасынан мемлекет билейтін, бұқараға бағыт сілтейтін белсенділердің тез арада тәрбиеленіп шыққандығын көрсетеді.

Сонымен, гендер дегенміз – ерлер мен әйелдердің мінез-құлқын, сондай-ақ, олардың арасындағы әлеуметтік өзара қарым-қатынасты айқындайтын, олардың әлеуметтік және мәдени нормалары мен рөлдерінің жиынтығы. «Gender» сөзі ағылшын тілінен аударғанда жыныс (еркек, әйел) дегенді білдіреді. Ал, гендерлік саясат қоғамдық өмірдің барлық салаларында ерлер мен әйелдердің теңдігіне қол жеткізуге бағытталған мемлекеттік және қоғамдық қызмет

Пайдаланған әдебиеттер тізімі.

1. Аубакирова Н.И. Что такое гендер? //ОНС. – 1996. - №6. – 41-43б.
2. Мустафин.Г.Т Гендерлік аспект. – Алматы: Білім, 2006. – 200б.
3. Мыңжасарқызы Д. Гендерлік саясат және қазақ әйелі . - Түркістан. - 2013. - №5. – 5-7б.
4. Айтболатұлы Б. Демократияның бір белгісі - гендерлік теңдік. - Айқын. - 2011. - №9. - .3 - 5б.
5. Каримова Р.Гендер ұғымы және исламдағы әйелдің орны. - Айқын. - 2013. - №3. - .21 - 24б.

УДК 811.161.1

К ПРОБЛЕМЕ ТИПОЛОГИИ РЕЧЕВЫХ ЖАНРОВ

Баяхметов А.А. – к.ф.н., старший преподаватель Центра языковой подготовки, Костанайский государственный университета им. А. Байтұрсынова

Коваль О. – магистрант, Костанайский государственный университета им. А. Байтұрсынова

В настоящей статье рассматривается классификация речевых жанров, намечены проблемы анализируемых классификаций. В соответствии с предлагаемыми классификациями выделены пять основных разновидностей фатических жанров, которые нашли своё отражение в статье.

Ключевые слова: речевые жанры, дискурс, полилог, субжанр, фатика.

В настоящей статье есть попытка рассмотреть классификацию речевых жанров и проблемы рассматриваемых жанров.

В.В. Дементьев представил детальный обзор классификаций речевых жанров. Исследователь выделяет четыре направления в этой области: типологические идеи М.М. Бахтина, работы его последователей, группы исследований, посвященных отдельным типам жанров, типологии, опирающиеся на классификации типов дискурса [1, с.155 - 157]. Остановимся на некоторых из них.

В классификации речевых жанров М.М. Бахтина ученый только намечил проблемы классификации речевых жанров, но конкретного решения не предложил. В его работах мы находим лишь отдельные мысли о многообразии речевых жанров, в них указывается их крайняя разнородность, в связи с чем возникает вопрос о разграничении жанров, также оставшийся нерешенным.

«К речевым жанрам мы должны отнести и короткие реплики бытового диалога (причем разнообразие видов бытового диалога в зависимости от его темы, ситуации, состава участников чрезвычайно велико), и бытовой рассказ, и письмо (во всех его разнообразных формах), и короткую стандартную военную команду, и развернутый и детализированный приказ, и довольно пестрый репертуар деловых документов (в большинстве случаев стандартный), и разнообразный мир публицистических выступлений (в широком смысле слова: общественные, политические); но сюда же мы должны отнести и все литературные жанры (от поговорки до многотомного романа)» [2, с. 238].

В то же время именно М.М. Бахтину, здесь мы также согласимся с В.В. Дементьевым, принадлежат наиболее значимые идеи в данной области: идея о делении жанров на первичные и вторичные и разграничение стандартизированных жанров и более «свободных» [3, с.158-159]. Остановимся на них подробнее.

В основу разграничения первичных и вторичных речевых жанров М.М. Бахтин закладывает признак производности.

«Вторичные РЖ – романы, драмы, большие публицистические жанры и т.п. – возникают в условиях более сложного и относительно высокоразвитого и организованного культурного общения (преимущественно письменного)... В процессе своего формирования они вбирают в себя и перерабатывают различные первичные жанры, сложившиеся в условиях непосредственного общения» [2, с. 239].

Первичные жанры М.М. Бахтина можно отнести к бытовому слою повседневной коммуникации, жанры вторичные складываются в более сложных условиях, отличных от условий непосредственного общения, например, в официальной и публичной коммуникации.

Идея М.М. Бахтина о противопоставлении первичных и вторичных речевых жанров получили дальнейшее развитие в трех направлениях. Следуя за В.В. Дементьевым, мы полагаем, что

вторичные речевые жанры являются результатом переакцентуации первичных жанров.

Идея М.М. Бахтина о существовании разных типов жанров получила развитие в работах Кв. Кожевниковой, О.Б. Сиротининой, исследующие тесты разговорной речи, В.И. Карасика, изучающего степень формализации дискурса, К.Ф. Седова и др.

Широкое распространение в жанроведении получила классификация речевых жанров по иллюкутивно-целевому критерию, на нее опираются и современные исследователи в ходе анализа конкретного материала.

Исследователи, работающие в данном направлении, наиболее важным параметром жанра считают выполняемую им коммуникативную цель, с чем мы можем полностью согласиться.

Т.В. Шмелева на основании коммуникативной цели выделяет четыре класса речевых жанров: информативные, императивные, этикетные, оценочные. Н. Д. Арутюнова, анализируя диалогическую речь, на основании иллюкутивного критерия выделяет: информативный диалог; прескриптивный диалог; обмен мнениями с целью принятия решения или выяснения истины; диалог, имеющий целью установление или регулирование межличностных отношений; праздноречевые жанры.

Е.А. Земская обращается к традиционным, простейшим и вместе с тем основным, по ее мнению, признакам, на основе которых выделялись жанры устной речи. Е.А. Земская выделяет также городские стереотипы, т.е. клишированные речевые жанры, привязанные к частотным ситуациям, и формулы речевого этикета. Как правило, для выделения городских стереотипов и этикетных формул двух вышеназванных признаков оказывается уже недостаточно. Все богатство существующих в устной речи жанров, на наш взгляд, невозможно описать и классифицировать при помощи только лишь двух признаков. Должны быть использованы и другие критерии, по которым определялись бы тип ситуации, в которой происходит общение, особенности общения, характеристики коммуникантов.

Т.В. Шмелева выбирает основанием для своей типологии коммуникативную цель, считая ее главным жанрообразующим признаком, и выделяет информативные, оценочные, перформативные и императивные речевые жанры. «Информативные речевые жанры воплощают возможность различных операций с информацией. Оценочные речевые жанры предполагают влияние на социальное самочувствие и ценностные ориентиры адресата. Целью перформативных речевых жанров является формирование событий действительности. Императивные речевые жанры обращены к реальной действительности и должны содействовать осуществлению событий действительности» [5, с.92].

Н.Д. Арутюнова также основывает свою типологию речевых жанров на факторе цели, но обращается к рассмотрению только типов диалогов. Называя целеориентированность важнейшим параметром диалога, Н.Д. Арутюнова выделяет 1) информативный диалог; 2) прескриптивный диалог; 3) обмен мнениями с целью принятия решения или выяснения истины; 4) диалог с целью установления или регулирования межличностных отношений; 5) праздноречевые жанры, среди которых различаются жанры эмоциональные, артистические, интеллектуальные [6, с.5]. Автор классификации указывает на различие жанров по целям, степени запрограммированности ответных реакций, распределению ролей и коммуникативных интересов, протяженности, структуре, связности, интенциональному состоянию собеседников, модальным характеристикам, условиям успешности.

В.В. Дементьев указывает на то, что информативные речевые жанры исследованы лучше, чем фатические речевые жанры, и сосредоточивает свое внимание на построении типологии фатических речевых жанров.

С идеями М.М. Бахтина о смене речевых субъектов и специфической завершенности как признаках высказывания перекликается точка зрения чешской исследовательницы Кв. Кожевниковой, которая считает признаки отграниченности, смысловой замкнутости и законченности текста важнейшими для построения типологии жанров речи. Она предлагает различать следующие группы текстов:

-тексты, содержание которых строится по более или менее жестким, но всегда облигаторным информативным моделям (инструкция, рецепт, театральная афиша);

-тексты, содержание которых строится по узуальным информативным моделям (например, газетное сообщение о текущих событиях, реакция на литературное произведение);

-тексты, не регламентированные, содержание которых не подлежит никакой строгой заданности со стороны жанрово-коммуникативной (например, частная переписка).

Мы полагаем, что список параметров, позволяющих разграничить риторический и нериторический речевой жанр, может быть уточнен. Риторический жанр отличается от нериторического наличием следующих признаков: вторичность, сознательно использованное построение речи, более жесткое следование жанровому стандарту, принадлежность официальному публичному общению. Речевыми мы считаем жанры, сложившиеся в условиях непосредственного общения в любой сфере общения. Они не готовятся специально заранее и имеют, как правило, простую композицию.

Необычный критерий для классификации обиходно-бытовых жанров предлагает использовать О.Б. Сиротинина. В зависимости от степени планирования высказывания адресантом жанры могут быть речевыми и риторическими. Ученый пишет: «Адресант сознательно или неосознанно, но всегда строит свою речь так, чтобы речевой жанр был воспринят адресантом правильно... Однако иногда

адресант вынужден (или стремится к этому без особой нужды) мобилизовать для успеха коммуникации все свои и данного языка возможности, именно построить высказывание или их ряд с его точки зрения наиболее эффективным способом. В этих случаях, очевидно, можно говорить не только о речевых, но и о риторических жанрах» [7, с. 27 - 28].

О.Б. Сиротинина считает, что один и тот же жанр может быть как речевым при отсутствии спланированного построения речи, так и риторическим в случае сознательного употребления специальных средств. В то же время не всякий речевой жанр является потенциально риторическим. Нельзя, например, строить ссору.

При отнесении жанра к разряду речевого или риторического немаловажное значение имеет позиция, с которой рассматривается данный речевой жанр. О.Б. Сиротинина приводит пример рассмотрения с различных точек зрения жанра лесты. Тонкая, планируемая лесть является жанром риторическим с точки зрения адресанта. С точки зрения адресата лесть предстает как речевой жанр, если она распознана, и как риторический, если воспринимается благосклонно, даже будучи распознанной адресатом.

Ученый считает, что при исследовании и изучении как информативных, так и фатических жанров следовало бы различать речевые и риторические жанры.

Развернутая классификация жанров повседневной коммуникации представлена в работе М.В. Китайгородской и Н.Н. Розановой. Жанры, типичные для сферы неофициального общения, рассматриваются исследователями в контексте коммуникативных условий их реализации. С точки зрения формы реализации жанры подразделяются на монологические и диалогические, большие и малые. Открыто признавая жанр типом текста, М.В. Китайгородская и Н.Н. Розанова выделяют диалогические жанры в отдельную группу. В то же время авторы классификации отмечают, что в ряде случаев отнесение того или иного жанра к монологу или диалогу достаточно условно, тогда как для некоторых жанров монологическая или диалогическая форма является необходимым условием существования. И монологические, и диалогические жанры могут реализоваться в двух типах общения, обозначаемых в работе как нефатическое общение и фатическое общение.

Детализация предложенной М.В. Китайгородской и Н.Н. Розановой классификации происходит за счет выделения малых и больших жанров.

В современной лингвистике предпринимаются попытки классифицировать речевые жанры других функциональных стилей, иногда узкой тематической направленности. Обобщая опыт построения классификаций речевых жанров, заметим, что в основе большинства из них лежит принцип разграничения «информатики» и «фатики», т.е. основных коммуникативных замыслов. Дальнейшая детализация происходит за счет уточнения цели коммуникации. Для выделения типов речевых жанров используется также шкала межличностных отношений, жанры различаются по степени косвенности. Применение формального критерия позволяет выделить группы различно организованных жанров. Наиболее развернутые классификации получаются при использовании нескольких оснований (В.В. Дементьев, М.В. Китайгородская, Н.Н. Розанова). При всех достоинствах существующие классификации нельзя назвать исчерпывающими.

Таким образом, проблема построения номенклатуры речевых жанров, охватывающей их содержательные и формальные признаки, остается актуальной и по сей день.

Литература

- 1 Дементьев В.В. Изучение речевых жанров: обзор работ в современной русистике // Вопросы языкознания. - 1997. - № 1. - С. 109-121.
- 2 Бахтин М.М. Проблемы творчества Достоевского. Киев, 1994.
- 3 Долинин К.А. Речевые жанры как средство организации социального взаимодействия // Жанры речи. - Саратов : Колледж, 1999. - Вып. 2. - С. 27-36.
- 4 Щедровицкий Г.П. Как возникла «лингвистика текста»: две программы исследований // Лингвистика текста: Матер, научи, конф. М., 1974. Ч. 1.
- 5 Арутюнова Н.Д. Язык и мир человека / Н.Д. Арутюнова. – М.: Яз. рус. культуры, 1998. – 895 с.
- 6 Арутюнова Н.Д. Язык и мир человека / Н.Д. Арутюнова. – М.: Яз. рус. культуры, 1998. – 895 с.
- 7 Язык – система. Язык – текст. Язык – способность. М., 1995. Язык и наука конца XX века. М., 1995. -

УДК 811.161.1

К ВОПРОСУ О ВАЛЕНТНОСТИ ФОРМАНТОВ В СОВРЕМЕННОМ РУССКОМ ЯЗЫКЕ

Баяхметова А.А. – к.фил.н., доцент, старший преподаватель Центра языковой подготовки, Костанайский государственный университет им. А. Байтурсынова

Вопросы словообразования в лингвистике всегда актуальны, так как язык постоянно пополняется новыми словами, созданными на базе уже имеющихся словообразовательных моделей. В ходе образования производных особое внимание отводится валентности. В настоящей статье рассматривается сочетаемость морфем как один из способов словообразования производных в современном русском языке.

Ключевые слова: валентность, производные, формант, лексико-семантические группы, корневая валентность, словообразовательный процесс

На современном этапе развития языка проблемы словообразования в лингвистике актуальны, поскольку язык, как правило, постоянно пополняется новыми словами, созданные по моделям уже имеющихся производных.

Вопросам словообразования русского языка придаётся особое внимание. Немаловажный вклад в разработку теории словообразования внесли выдающиеся исследователи А.П. Аверьянова [1966]; Ю.С. Азарх [1984]; В.В. Виноградов [1952]; Г.О. Винокур [1959]; Е.С. Кубрякова [1965]; В.В. Лопатин [1977]; М.В. Панов [1975]; И.С. Улуханов [1977]; Н.М. Шанский [1968] и др.

"Словарный состав любого языка находится в состоянии непрерывного развития, одной из закономерностей которого является пополнение лексики языка новыми словами" [10, с.101]. Словообразование выделяется отдельной областью языкознания, в котором изучаются способы создания новых лексических единиц на материале уже существующих слов.

Л.С. Новикова пишет: "Любое слово в языке возникает по определённой модели и является членом какого-то словообразовательного ряда" [11, с.5]. Для того чтобы полностью уяснить механизм словообразования, важно изучить сочетаемостные свойства морфем. А.И. Судакова отмечает: "Словарный состав любого языка постоянно изменяется и пополняется. Одни слова появляются в языке, другие переходят из одной грамматической категории в другую, приобретая новые морфологические, синтаксические и семантические свойства. Главную роль в этом историческом процессе играют различные словообразовательные аффиксы" [12, с.1]. Значительная роль в этом процессе отводится валентности.

Термин "валентность" перешёл в языкознание из химии в XX веке. В современном языкознании понятие валентности приобретает определённую специфику. А.Ф. Лосев считает, что "валентностью в языкознании стали обозначать способность отдельного языкового знака вступать в связь с другими знаками для образования более или менее обширных ценностей" [13, с.403].

Одним из способов словопроизводства является способ словообразования, где сочетаются корневые и аффиксальные морфемы по определённым правилам. Безусловно, выбор форманта должен предусматриваться рядом правил, в первую очередь правилом сочетаемости суффиксов. Валентность суффиксов определяется сочетаемостью морфов со звуками корневой и суффиксальной морфемы. Необходимо различать сочетания невозможные, запрещённые законами языка и возможные.

Валентность морфем – это один из этапов образования слова. Вслед за В.А. Горпинич [14, с.33-37], мы выделяем шесть этапов словообразовательного процесса:

- 1) формирование идеи будущего слова для называния определённого понятия, явления или предмета;
- 2) выбор единиц для формирования нужного слова;
- 3) поиски образцов, по аналогии которых будет образовано слово;
- 4) морфонологическая подготовка к словообразованию с образующим словом;
- 5) словообразовательный акт завершения сочетания форманта с основой;
- 6) проверка правильности словообразовательного процесса и необходимые поправки.

Для образования новой лексической единицы необходимо предусмотреть выбор суффикса, выявить сочетаемостные свойства морфем, определяемые возможностями языка. Н.С. Холодкова считает, и мы вполне с этим согласны, что "... выбор суффикса можно предусмотреть рядом правил, которые позволяют прогнозировать, какой именно суффикс следует использовать при построении новой лексической единицы, а также при употреблении суффиксального имени существительного в речи" [15, с.73].

Изучение валентности суффиксов входит в группу перспективных направлений русского словообразования, связанных с проблемами появления новых лексических единиц. В.А. Горпиничу

принадлежат работы о валентности суффиксов [14, с.33-37; 16, с.63; 17, с.57; 18, с.168]. Анализ фонетической, корневой и суффиксальной валентности суффиксов представляет собой значительный интерес как в теоретическом, так и в практическом планах. При изучении сочетаемости производных с формантами можно рассмотреть отношения между производным и производящим словами, описать лексико-семантические группы, морфонологические явления, порождаемые определёнными суффиксами в русском языке, рассмотреть роль суффиксов в передаче прагматической информации.

Изучение валентности формантов позволяет уяснить механизм сочетаемости суффиксов в русском языке, вносит определённый вклад в общую теорию валентности аффиксов, позволяет показать типологию словообразования производных в русском языке.

Вопросы словообразования в лингвистике всегда актуальны, так как язык постоянно пополняется новыми словами, созданными на базе уже имеющихся словообразовательных моделей.

"Аналитический аспект изучения словообразования среди других проблем на первый план выдвигает проблему сочетаемости морфем, поскольку его задача состоит в том, чтобы ответить на вопрос, как от данного мотивирующего слова путём присоединения морфем (суффиксов, префиксов, корня, соединительных гласных) образовать нужное слово. Решить эту проблему можно лишь при тщательном изучении сочетаемости морфем в слове", – пишет М.В. Панов [7, с.86]. При изучении образования производных слов вопросы сочетаемости аффиксов с образующими основами, как правило, не затрагиваются. Однако познать механизм словообразования без процессов сочетаемости морфем невозможно. При образовании лексической единицы с использованием морфем происходит их взаимное приспособление.

В языкознании для обозначения сочетаемости используется термин "валентность". Под валентностью понимается способность основы и словообразовательного форманта присоединять к себе определённый набор морфем, образуя "правильные" (зафиксированные в словаре) или хотя бы "неопределённые цепочки".

Как пишет В.А. Белошапкова: "Для того, чтобы уяснить полностью механизм словообразования, важно рассмотреть вопрос о том, какие закономерности регулируют сочетаемость морфем при образовании производного слова, т.е. изучить валентности (сочетаемостные свойства) морфем" [19, с.210].

"Сочетаются звуки в каждом языке по-своему, по своим особым законам. Законы сочетания единиц образуют в языке взаимосвязанную целостность", – считает М.В. Панов [7, с.8], с чем мы полностью согласны.

На наш взгляд, валентность морфем является одним из важных этапов в образовании новых слов по уже существующим моделям производных.

Литература:

1. Аверьянова А.П. Омонимия суффиксов имён существительных в современном русском языке.- ЛГУ: 1965.- С. 3 -18.
2. Азарх Ю.С. Словообразование и формообразование существительных в истории русского языка.- М.: Наука, 1984. –245 с.
3. Виноградов В.В. Словообразование и его отношение к грамматике и лексикологии// Вопросы теории и истории языка.- М.: Наука, 1952. – С. 99-152.
4. Винокур Г.О. Избранные работы по русскому языку.- М.: Учпедгиз, 1959. – 492 с.
5. Кубрякова Е.С. Что такое словообразование.- М.: Наука, 1965. – 78с.
6. Лопатин В.В. Русская словообразовательная морфемика: Проблемы и принципы описания.- М.: Наука, 1977. – 256 с.
7. Панов М.В. О степенях членимости слов // Развитие современного русского языка. Словообразование слова. - М.: Наука, 1975. – 238с.
8. Улуханов И.С. Словообразовательная семантика в русском языке, принципы ее описания. – М.: Наука, 1977. – 256 с.
9. Шанский Н.М. Очерк по русскому словообразованию.- М.: МГУ, 1968. – 308 с.
10. Гируцкий А.А. Введение в языкознание. 2-е изд., стер.- Мн.: Тетра Системс, 2003.- 288с.
11. Новикова Л.С. Словообразование имен существительных в памятниках народно- разговорного языка XVII – начала XVIII веков: автореф. дис. канд. – Куйбышев, 1968. – 16 с.
12. Судакова А.И. Соотносительность прилагательных и существительных в субстантивной функции (на материале словарей): автореф. дис. канд. – Алма – Ата, 1971. – 24 с.
13. Лосев А.Ф. О понятии языковой валентности //Известия Академии наук СССР. Серия литературы и языка.- М.: Наука, 1981, № 5, т. 40. – С. 403.
14. Горпинич В.А. Морфонологические связи суффикса – ск – в русских аффиктонимах (сравнительно с украинскими и белорусскими) // Русский язык в его связях с украинским и другими славянскими языками.- Симферополь, 1973. – С. 33- 37.
15. Холодкова Н.С. О диминутивном суффиксе во французских существительных // Филологи-

ческие науки.- 1999, № 6. – С. 73.

16. Горпинич В.А. О некоторых способах сочетания производящих морфем в оттопонимических прилагательных восточнославянских языков // Филологические науки.- 1970, № 2.– С. 63.

17. Горпинич В.А. Морфотактика и морфонемика // Актуальные проблемы русского словообразования.- Самарканд, 1972. – С. 57.

18. Горпинич В.А. Теоретичні питання відтопонімного словотвору східнослов'янських мов. К.: Радянська школа, 1973. – 168 с.

19. Белошапкина В.А. Современный русский язык.- М.: Высшая школа, 1981. – 559 с.

УДК 24.584

ПРОБЛЕМА ОПРЕДЕЛЕНИЯ СТЕПЕНИ ДОСТОВЕРНОСТИ ИСТОРИЧЕСКОГО НАРРАТИВА (НА МАТЕРИАЛАХ БЕЛЛЕТРИЗИРОВАННЫХ ФРОНТОВЫХ ДНЕВНИКОВ УНТЕРФЮРЕРОВ СС.)

Бондаренко Ю.Я. – к.ф.н., доцент, Костанайский государственный университет им. А. Байтурсынова

Статья посвящена проблеме определения исторического нарратива, традиционно относимого к числу важнейших исторических источников. Основываясь на сопоставительном анализе определенных древних и современных текстов, автор акцентирует внимание на сложностях, возникающих при их рассмотрении и интерпретации.

Ключевые слова: исторический нарратив, проблема достоверности, верификация, мифологизация истории, идеологизация.

Проблема поисков и анализа исторических источников – одна из центральных в исторической науке. И в то же время одна из самых трудно решаемых, из тех, где чаще всего историки могут говорить лишь о предполагаемой вероятностной достоверности описываемых событий. Особенно, когда исследователи соприкасаются с вербальной составляющей исторических источников, хрониками, протокольными записями, отчетами, рапортами, мемуарами, дневниками и т.д. Не случайно существует специальная историческая дисциплина «Источниковедение». Дисциплина эта – историческая, но есть и общефилософские ее грани, которые здесь и хотелось бы затронуть.

Дело в том, что у истоков тех или иных словесных описаний событий, прежде всего, рассказ. Даже, когда речь идет о летописях, хрониках, обобщающих исторических сочинениях, таких, как, к примеру, труды Геродота или Плутарха. Рассказ же этот, нарратив, как правило, дается из вторых и третьих рук, и всегда остается вопрос, о том, насколько точной была передача, рассказанного очевидцем или участником событий. Встает и второй вопрос: насколько передача записываемого была обусловлена внимательностью и степенью понимания записывающего, а насколько – своего рода его видением картины мира и того, каким образом в контексте определенной традиции должна фиксироваться история – то есть своего рода матрицами, руслами, по которым должно течь описание исторических событий. Так, вполне понятно, что Геродот и Плутарх вынуждены были записывать рассказы о событиях, от которых сами они были отделены временем и пространством. Записывая же, отбирать то, что казалось им и наиболее достойным внимания, и более достоверным. К примеру, живописуя победу массагетской царицы Томирис над персидским царем Киrom, Геродот пишет: «Эта битва, как я считаю, была самой жестокой из всех битв между варварами. О ходе ее я узнал, между прочим, вот что. Сначала, как передают, противники, стоя друг против друга, издали стреляли из луков. Затем, исчерпав запас стрел, они бросились врукопашную. Долго бились противники... Наконец, массагеты одолели. Почти все персидское войско пало на поле битвы, погиб и сам Кир». Когда было найдено его тело, царица-победительница повелела положить его голову в бурдюк, заполненный кровью, сказав при этом: «... я. как и грозила тебе, напою тебя кровью» (Ты жаждал крови, так напейся ее!) Из многих рассказов о кончине Кира, этот - добавляет Геродот, - мне представляется наиболее достоверным» (1,с.79)

Вполне понятно, что такого рода рассказы в принципе непроверяемы. Они – воздух опозитивированной и мифологизированной истории. Воздух, без которого история, с которой мы начинаем знакомиться с раннего детства, была бы безжизненной. Но это даже не фрагменты того, что мы были бы вправе отнести к собственно событиям, к тому, с чем непосредственно соприкасались писавшие. В данном отношении о несравненно большей предполагаемой степени доверия мы можем говорить, когда соприкасаемся с записками Марко Поло, «Хождением за три моря» Афанасия Никитина, либо иными записями непосредственных участников исторических событий.

Одним из многочисленных и потому в определенной мере типичных примеров такого рода

могли бы стать и так называемые фронтовые дневники унтерфюреров СС, опубликованные с подзаголовком: «Два бестселлера одним томом» (2) Попробуем взглянуть на них так, как специалисты либо любители могут сегодня взглянуть на Геродота, Плутарха или Фукидида, то есть, как на исторический источник, целый ряд деталей которого требует особых размышлений, потому что эти детали, нюансы зачастую в принципе непроверяемы: их просто не с чем сопоставить. Если же что-то сопоставляется с чем-то, то и тут возникает масса вопросов: как и что брать за основу?

Начнем с предварительных попыток, хотя бы и упрощенно, но структурировать информацию, идущую, казалось бы, из первых рук. Что мы вынуждены учитывать даже не при строгом научном анализе, а при обычном чтении?

Первое: судя по языку (а написано увлекательно): перед нами не фронтовые записи в первозданном виде, а их беллетризованный вариант. Немало довольно поэтических описаний природы и таких деталей, которые маловероятны у тех, кто рискует жизнью. Подметить-то все это можно. Но вот тратить силы на записи?

Второе: дневники явно идеологизированы. Это совершенно естественный исторический феномен и проявляется он двояко. Понять же специфику именно данной идеологизации мы можем лишь учитывая, что опубликованы они в качестве дневников побежденных, причем таких побежденных, которые, понимают, что система, за которую они сражались, была в принципе порочна. С одной стороны унтерфюреры стремятся всячески дистанцироваться от образов эсесовцев-палачей, стараясь не раз, что сами-то они, прежде всего, относились к боевым, а не карательным силам, и, стараясь подчеркнуть свою человечность там, где удавалось ее проявить. С другой же, поскольку после войны они оказались в «западном секторе», то, совершенно естественно, стремятся подчеркнуть боевые качества американцев, то есть выразить особое почтение по отношению к тем, в чьи руки они попали.

Третье- степень верифицируемости излагаемого: что наиболее проверяемо, что добавлено из источников, которые, предположительно, должны были бы быть вне поле зрения полевых бойцов (к примеру, ряд данных о Курской битве), что в принципе не проверяемо, но не противоречит нашим представлениям о возможном развитии тех или иных событий, а что – словно свинец в уже готовую форму - вливается в определенную матрицу.

Так мы соприкасаемся с четвертым – с интереснейшей гранью исторического нарратива, прослеживаемой от времен Геродота и даже еще более ранних вплоть до наших дней – стереотипизацией описанного и его подгонкой под определенные каноны, как, например, описание рукопашной на Восточном фронте, на котором подробнее остановимся чуть позже.

С другой же стороны, и это уже пятое, при соприкосновении с нарративом либо при записывании чего-то, пусть даже «по свежим следам», всегда остается проблема восприятия клубка событий и их словесного выражения. Замечательную иллюстрацию этой проблемы дает нередко повторяющийся в психологических изданиях эксперимент, когда в помещение, где заседали уважаемые ученые мужи, неожиданно вбежали два человека (актера), один из которых гонялся за другим с пистолетом. Когда очевидцев неожиданного зрелища попросили описать увиденное, то оказалось, что задача очень непроста. Путались даже, когда надо было вспомнить, кто за кем гонялся...

Но перейдем непосредственно к дневникам эсесовцев, рассматриваемым в контексте мировой истории и отмеченных проблем. Имея дело только с публикацией, мы можем лишь резонно предположить наличие беллетризации, потому что у читателя нет исходного материала, о котором можно было бы сказать наверняка, что это написано тогда-то и тогда-то и именно так, а не иначе. Казалось бы, банальность, но ведь то же самое наблюдается, когда исследователи имеют дело с многочисленными памятниками прошлого, дающего образцы нарратива иных времен и культур, будь то иные хроники или жизнеописания философов. Даже, когда в руках исследователя раскопанные археологом глиняные таблички, он не может утверждать, что перед ним исконный, необработанный текст, повествующий о каких-либо событиях.

Возьмем для пояснения хорошо известные шумерские записи, сделанные от лица школьника, где тот, описывая свои горести в «доме табличек», восклицает: «Судьба писца мне опостылела, судьбу писца я возненавидел» (3, сс.10 - 11). У нас нет оснований утверждать, что это – написал не «школьник» Шумера. Но нет и возможности доказать то, что это не записано взрослым, и т.п. Не выдает ли переводчик таких текстов предполагаемое за доказанное?

Отсюда может следовать второе: вольная или не вполне осознанная идеологизация и даже прямая подгонка каких-либо моментов рассказа под требуемое. Так, с одной стороны мы встречаем уже упомянутые повторяющиеся высокие оценки боевых качеств американцев и англичан (см., например, 2, с.83), с другой же - , опять-таки, повторяющиеся упоминания о жестокости русских, которые, подобно самим немцам, могли добывать раненых врагов. Даже безотносительно к достоверности описываемого идеологически и психологически значимыми остаются акценты, то, на чем фокусируется внимание описывающего. Показательно, что в дневнике немецкого участника войны, (или в том, что названо таковым при публикации на русском языке), найденном уже на Восточном фронте, акценты уже иные.

Последуем далее и перейдем к самой сложной проблеме – проблеме определения степени достоверности излагаемого. Здесь важно учесть, что в дневниках ли, в мемуарах мы встречаемся с впечатлениями, информацией, полученными «из первых рук», и с тем, что позаимствовано. Подобное характерно для всех военных мемуаров, а, отчасти, и для дневников. Парадоксально, но именно вторичное, заимствованное, подчас, верифицировать легче. Например, сообщение о сводке вермахта, которую один из авторов. Крафт услышал в полевом лазарете 12 июля 1943 г. – сводке, которая говорила о ходе боев под Курском: «С начала наступления - 28 тысяч русских пленных. 1640 танков и 1400 орудий уничтожено» (2, с.227). Вполне понятно, что, как и сводки Совинформбюро, сводка вермахта могла давать далеко не бесспорные сведения. Ведь такого рода сводки – часть информационной составляющей современной войны. Но в принципе эти сведения проверяемы, что нелегко сказать о записях личного характера. Но и последние не однотипны. Так, например, описание фрагмента Курской битвы, в которой довелось участвовать Крафту, в принципе согласуется с тем, что известно по другим источникам. Но детали боевых эпизодов, естественно, непроверяемы. Воспроизведем здесь один из них: « Уронил бинокль, но успел подхватить мой пистолет-автомат и, почти не целясь, дал очередь в бегущего прямо на меня огромного Ивана. Но он бежал, направив штык прямо на меня. Он упал только в нескольких шагах передо мной, а четырехгранный штык его винтовки воткнулся в землю. Взгляд бежавшего был направлен куда-то выше меня, наверное, он не заметил меня, в камуфляжной куртке и с зачехленным шлемом (2, с.226).

Картина совершенно реалистичная. Но, как и десятки тысяч подобных картин, к сожалению, не верифицируемая. Исследователь, использующий такого рода источники может их цитировать, может доверять, но не в силах доказать их истинность либо ложность или просто неточность. А ведь аналогичными красочными описаниями заполнены бесчисленные дневники, мемуары, исторические хроники...

Но, кроме воспроизведенного только что, немало и описаний похожих на него и выглядящих достаточно эффектно, однако напоминающих об определенных стереотипах при всей вероятности описанного. Вот описание рукопашной. Русские сначала забрасывают эсесовцев гранатами. Потом, полагая, что все кончено, бросаются вперед: «Забухали сапоги русских - они подумали, что своими гранатами прикончили нас всех... Брюкнер (195- сантиметровый атлет Ю.Б.), выждав момент, внезапно выскочил из-за поваленного ствола и всадил штык в грудь русскому. Я тоже поднялся, сделал нырок, попытался отскочить в сторону, но красноармеец изо всех сил ударил меня по руке. В первое мгновение мне показалось, что рука сломана. Неподалеку бойцы моего взвода сражались в рукопашной схватке с русскими, действуя касками и прикладами автоматов и винтовок. Брюкнер, весь в крови, раздавал направо и налево удары штыком» (2, с.491). В итоге эсесовцы победили, «уложив» немало врагов.

Ничего нереалистичного в таком описании нет. Немало близких по духу описаний можно встретить и когда речь заходит о действиях бойцов иных армий. Но здесь уже сквозь прозрачную ткань личных впечатлений проступает эпос. Перед нами замечательный пример укладывания исторических событий в эпические рамки. Пример, напоминающий историю трехсот спартанцев, которые, правда, в отличие от обрисованных здесь эсесовцев, не победили, а героически погибли в Фермопильском ущелье.

Чем показательна история спартанцев? - Эпическим размахом и ... нелогичностью. Конечно, спартанцы были героями. Но, если вчитаться в Геродота, то само развертывание событий выглядит странным. Перед столкновением персы горделиво говорят: «Нас так много, что если мы выпустим стрелы, то они закроют солнце», на что спартанец невозмутимо отвечает: «Что ж, будем сражаться в тени».

И что же за этим следует? – Персы вместо того, чтобы засыпать врага стрелами, бросают в бой тысячи тех, кто гибнет в рукопашной и лишь, когда спартанцы измотаны, а их копья сломаны, добивают оставшихся в живых выстрелами из луков; и остается непонятным, почему это убийственное оружие, которым, кстати, угрожали врагу, не использовалось сразу?

Нечто похожее видим и в сцене боя, описанной в «Дневнике». Можно, конечно, объяснить неожиданностью гибель первых «иванов». Но с патронами была проблема у эсесовцев, а не у них. Почему же, если атакующих было достаточно много, никто из них даже не попытался стрелять? – Повторим, вопрос не означает, что подобного не могло быть. Многое и было, и могло быть. Но само описание схватки дано и в стиле, в том числе и популярных советских художественно-публицистических описаний, и в духе эпоса. Иными словами, перед нами, скорее, художественные образы, чем буквальное отражение реальных событий.

Подобные описания напомнили автору этих строк работу над материалами, связанными с теми улицами Костаная, чьи названия даны в память о героях Великой Отечественной войны. Так, хорошо известен Султан Баймагамбетов, повторивший подвиг Александра Матросова. Он героически погиб в бою. Это признано аксиомой, точно так же, как сегодня историками той войны признаются, упомянутые и в «Дневниках» колоссальные потери советской армии во время лобовых атак (см., например, 2, с., 153,172, 474), и огромные потери в танках – «тридцатичетверках», в случаях их

прямого столкновения с «тиграми», у которых и лобовая броня, и дальность стрельбы значительно превосходили возможности советских танков этого типа. Но, когда в газете прошлых лет читатель увидит описание того, как после гибели Султана, русский солдат закалывает штыком одного, а затем и другого немца – это уже, скорее, наваяно стереотипами эпоса, а не фотографической фиксацией событий. Ситуация напоминает описание рукопашного боя у Гюнтера Фляйшмана. Проверить, кто, кого и сколько раз ударил, историк не может, но эпичность проступает сквозь описание реальных событий. Советский солдат, как может, мстит за погибшего товарища. Немецкий же великан (который вскоре погибает на Восточном же фронте) являет свою мощь, которая, согласно ожиданиям, обязательно должна бы быть использована.

Однако наличие стереотипов, когда в описываемом «документально», так же, как в киноленте и художественном тексте, реальность обтесывается домысливаемым, желательным и воображаемым, не превращает дневниковые и мемуарные записи лишь в разновидность сугубо художественных произведений. Если многие сведения о деталях, нюансах событий по ряду уже отмеченных причин являются уязвимыми, то это не значит, что абсолютно уязвимо все, особенно, когда речь идет о передаче общего фона и тех или иных настроений. Это и, независимо от достоверности деталей, обрисовка общего взаимного озлобления и жестокостей, и описания целенаправленного истребления советских военнопленных и евреев, и упоминание крайней жестокости тех «русских», которые перешли на сторону нацистов.

Так Герберт Крафт писал: «... места наших убитых в 3-м батальоне занимают иногородцы в нашей униформе. Против добровольцев из других западноевропейских стран, собранных в дисциплинированные и заслуженные соединения нет возражений. Мы признавали их товарищами.

Но тех, кто поступали к нам на формирование с оккупированных территорий советского союза, с их особой манерой воевать и расправляться с безоружным населением, мы просто не могли считать «своими». Их действия бросали тяжелую тень на нас. За свои преступления они расплачивались немедленной смертью или отправкой в штрафной батальон СС. Такой, например, была «русская бригада» под командованием Бронислава Каминского численностью 1700 человек. Из нее планировалось сформировать «русскую дивизию» СС. Она отличалась особой жестокостью. Как мне рассказывал один свидетель, во время боев в Варшаве в августе 1944 года ее солдаты сожгли в тупик жителей целого района, в том числе женщин и детей и сожгли огнеметами. за это Каминский был 28.08.1944 г. приговорен полевым судом СС к смерти, его бригада была расформирована, а ее солдаты направлены в дивизию, находившегося на немецкой службе генерала Власова» (2, сс.230 – 231).

Можно, конечно, сказать, что эти сведения не из первых рук, а преступления, совершаемые уже немецкими спецкомандами, были не меньшими, но и иные источники подтверждают особую жестокость многих из тех, кого в годы войны называли «предателями Родины». Уместно обратить внимание и на то, что «рядовые» каратели не просто остались жить, но и влились в армию Власова...

Особое место в дневниках занимают философские размышления, требующие специального анализа. И не в силу своей оригинальности, а именно, как образец того, что становится достоянием массовой культуры, поскольку речь идет об одном из бестселлеров, крепко сделанном по законам жанра. Причем в таком виде, где по своему добро четко отделено от зла. Как уже упоминалось, авторы решительно дистанцируются от зверств нацизма и всячески стремятся продемонстрировать собственную непричастность к зверствам, их внутреннее неприятие и проявления своей личной гуманности. То есть перед нами не апологетика нацизма, а его осуждение и, вложенные ли в уста бывших воинов, либо наваянные ими самими философские суждения о войне и мире. Приведем здесь лишь два из них, наиболее ярко высвечивающих ряд узловых проблем, рождаемых войнами.

Первое – о высоких идеалах, идее жертвенности и трагизме войн: «Не существует такой политической системы, - пишет Гюнтер Фляйшман, - которая не взяла бы на вооружение лозунг о готовности к самопожертвованию ради высоких идеалов. Мол, ничего не обходится даром. Жертвоприношениями подпитываются все в мире правительства. Именно поэтому и мне, и бойцам 2-го взвода, да и всем немецким солдатам была уготована единственная роль. Роль агнца на заклание» (2, с.513).

Рассуждения, достойные и наших размышлений, но не их безоговорочного приятия. Высокие слова и идеи и в самом деле слишком уж часто использовались и продолжают использоваться для прикрытия грязных дел. Но не они в этом повинны. Точно так же, как идея жертвенности, выстрадана долгой историей человечества. Но в том-то и трагизм истории, что выстраданное и окупленное горьким опытом поколений может быть использовано и отнюдь не ради блага, пусть даже относительного.

Очень актуальны и при этом не дают однозначного ответа размышления Фляйшмана о погибшем соратнике-музыканте, чья рука еще до гибели была изувечена в бою: «Я почти не знал тех, кто лежал со мной в варшавском госпитале, но уверен, что никто из них и в мыслях не допустил бы, что господь Бог способен сначала наделить человека музыкальными способностями, талантом, как, например, Лефланда, а потом со спокойной душой отхватить его пальцы. Проведя два года в статусе, обреченной на проклятье твари..., наглядевшись на всевозможные проявления мерзостности человеческой природы, я не мог заставить себя поверить в то, что безногие, безрукие и безглазые

калеки суть проявления «промысла Божьего», и постоянно мучился вопросом, а есть ли он, Бог, и уже стал склоняться к мысли, что сама идея Бога служила некой хитроумной уловкой, необходимой для приращения и без того несчетной когорты клерикалов. Я не сомневался, что религия представляла некий цикл баек, измышленных с единственной целью: нагнать на нас страху и через него понудить к благочестивому поведению. Я не в силах был осмыслить, как Господь Бог мог позволить любимым чадам своим зверски убивать, калечить и чудовищно измываться друг над другом» (2, с.610- 611).

Как видим, при всей исторической спорности многих живо описанных деталей, дневники дают и показательный образец описаний определенного рода, и определенную, отнюдь не линейную систему координат и ценностей (в рамках которой честно выполняющий свой долг солдат противопоставляется абсурду войны и той системы, в рамках которой он действует), и вечных проблем, которые тысячелетиями выростали перед людьми во времена, обрушивавшихся на них испытаний. И это последнее, даже, если оно отредактировано и отшлифовано не самими авторами дневников, возможно, самое достоверное, самое верифицируемое в феерии кровавых событий, очерченных в «Дневниках»

Литература:

1. Геродот. История. – Л.: Наука, 1972, с.79.
2. Крафт Герберт, Фляйшман Гюнтер. Эсесовцы в огне. Фронтовые дневники унтерфюреров СС «Мертвая голова» и «Викинг». – М.: Яуза – пресс. 2011.
3. Варга Домокош. У начал истории письменности. – Будапешт: Корвина, 1979.

УДК 930.85

СОЦИАЛЬНО - ГУМАНИТАРНОЕ ОБРАЗОВАНИЕ И ЭТИКО-СОЦИАЛЬНО-ЭКОНОМИЧЕСКИЕ ПРОБЛЕМЫ ОБЩЕСТВА

Бутко В. Н. - к.т.н., с.н.с., доцент, Костанайский социально - технический университет им. академика З. Алдамжар

Рассматриваются актуальные этико - социально - экономические проблемы современного общества и науки, в недостаточной степени учитываемые в современных системах народного образования.

Ключевые слова: этика, экономика, общество, проблемы, образование.

«Во все времена, а сейчас тем более чем когда-либо, миром правят в первую очередь тайные общества»

"В политике ничего не происходит случайно. Если что-то случилось, то так было задумано" (Президент США Теодор Рузвельт [1,2,3])

"Существует тайная международная политическая организация, которая неустанно работает при посредстве своего психологического аппарата, в то время как всё человечество, которое должно было бы бодрствовать, находится в глубоком сне"(Автопромышленник Генри Форд [2,3])

Современные этико - социально - экономические проблемы человечества. Если возникающие жизненно важные для общества проблемы не решаются, или решаются не должным образом, хотя реальные достижения науки и практики позволяют их успешно решать, то значительная вина в этом этического, информационного и методологического содержания существующей системы воспитания и образования людей.

Какие же важные достижения этической, фактологической и научно - методологической мысли подавляющая часть современного человечества не знает, или знает в недостаточной степени, либо в искажённом виде, не усвоила и не осмыслила и не может их применять в реальной жизни, для своей пользы, ввиду недостатков современной системы народного воспитания и образования, в том числе ввиду сокрытия и блокирования успешного освоения таких знаний и навыков определёнными заинтересованными в этом тайными мировыми силами?

В настоящее время невозможно опровергнуть тот факт, что главными мировыми проблемами (их можно идентифицировать как этико - социально - экономические или системные) человечества являются: этический кризис; социально-экономический системный кризис; экологический кризис; энергетический кризис как одно из следствий субъективного технико - технологического кризиса (связанного с многолетним блокированием разработок Н. Тесла и других учёных); космические угрозы. В результате дальнейшего существования человеческой цивилизации на планете Земля находится под угрозой гибели. Как известно, для успешного решения той - или иной проблемы необходимо знать истоки (причины) её возникновения. При этом любому разумному человеку

понятно, что существо современных глобальных проблем человечества состоит в несоответствии фактического мироустройства вызовам времени. Но в чём причины и где истоки такого несоответствия?

Истоки современных этико - социально - экономических проблем человечества. Многочисленные наблюдения и исследования в соответствующих областях жизнедеятельности на протяжении известной человеческой истории показывают, что в течение уже более трёх тысяч лет на планете Земля идёт и находится в решающей критической стадии борьба двух концепций жизнеустройства: Концепции ДОБРО-ПРАВИЯ, Концепции Богодержавия на Земле и Концепции САТАНИН-СКОЙ, античеловеческой, Концепции жизни вопреки Божьему Промыслу, Концепция ЗЛО-ПРАВИЯ.

Суть первой концепции наиболее ярко, как представляется, отражена в идеологии классического Мусульманства (как наименее искажённого, истинного Послания Высшего Разума Человечеству) и Марксизма [4,5] (возможно оспаривание второй ссылки. Готовы отстаивать её правомерность, например, см. [6,7]). Суть второй концепции - в идеологии Иудаизма и Сатанизма [8...22]. Кроме того, последние 200 лет развитие теории и практики цивилизации привело к осознанию подавляющим большинством человечества необходимости признания на практике ряда первейших базовых гуманистических ценностей [23...26]: *право человека на жизнь; равенство (либо справедливое "неравенство"); свободное развитие каждого; справедливость; братство всех людей на земле и др.*

Но если большинство человечества эти ценности принимает, то какие факторы привели мировую ситуацию к системному глобальному кризису, экологическому кризису, засилью наркотиков, пьянства, разврата, взяток, систематическому несправедливому вмешательству внешних сил во внутренние дела чужих государств, потерям десятков миллионов людей в войнах и т. д.? Причём государственные власти ни в одной стране до сих пор не могут последовательно и устойчиво реализовать ни один из известных предлагаемых гениями и Высшим Разумом путей гуманизации общества – ни религиозный, ни марксистский [4...7]. То есть, в обозримой трех тысячелетней человеческой истории Концепция Зло - Правия торжествует. А для успешной борьбы с ней надо знать суть и особенности её функционирования.

Структура тайной мировой сатанинской системы. Ответы на возникающие вопросы, как оказалось, скрыты опасной для её исследователей тайной нескольких тысячелетий и, прежде всего - тайной истории древнего Египта [9, 27, 28, 39]. Например, мнение академика Петрова К. П.: *«...для содержательного анализа современной эпохи нужно четко представлять события, начиная, как минимум, от столкновения двух древнеегипетских иерархий Атона и Амона во времена религиозной реформы Эхнатона (1375 – 1358 гг. до н.э.). Именно к этому периоду восходят истоки [современной - ВБ] евро-американской (или библейской - ВБ) концепции управления...»* [28. С. 37].

Для приоткрытия завесы над этой тайной многие учёные - патриоты и общественные деятели пожертвовали своими жизнями (например – академик Емельянов В. Н. [9], академик Петров К. П. [28], американский журналист Аарон Руссо [29] и др.). Какие же результаты своих исследований они успели донести до человечества? В те времена формально Египтом управляли фараоны, однако фактически, закулисно, тайно - древнеегипетские жрецы, монополично владеющие всем комплексом доступных к тому времени мировых знаний о природе и обществе, в том числе и о человеческой психике и психологии. Наиболее важные знания они тщательно сохраняли в тайне даже от фараонов. В тот период Египет неоднократно приобретал горький опыт безуспешных попыток обеспечить устойчивое благосостояние и безопасность своего общества путём ведения захватнических войн с целью добиться мирового господства. В поисках путей решения этой проблемы мудрые, но не обременённые особыми моральными принципами жрецы разработали оригинальный, хитроумный долгосрочный стратегический план постепенного захвата мирового господства "мирным путём" - *Концепцию построения мировой сатанинской власти («Нового мирового порядка», - т.н. «План Соломона»)*. Её суть - постепенное построение на планете Земля глобальной невольничьей цивилизации. План опирается на три основы [27,28,9,16,17,18,20]:

1. Концептуальная основа - Идеология Иудаизма.

Это доктрина агрессивного паразитизма «расы господ» за счёт всех остальных народов. В открытом провозглашении «раса господ» - это ИУДЕИ [9,16...20], как определённая часть еврейского народа - последовательные приверженцы наиболее одиозных положений идеологии иудаизма, изложенной в соответствующих «священных писаниях» - Ветхом Завете, Торе, Талмуде, Кабалле и др.¹⁾

2. Организационно - управленческая основа "Плана Соломона" включает следующие элементы [27,28,9]:

2.1. Иудо - нацисты. Предки современных иудо - нацистов изначально были для такой роли

1) В настоящей работе принято следующее разделение понятий: еврей – это любой представитель еврейского народа (включая иудеев); иудей – это еврей - последовательный, убеждённый сторонник (носитель) аморальной, антигуманной иудейской идеологии, её самых одиозных положений – ИУДО-НАЦИЗМА. Смысл аналогичных терминов в цитируемых источниках остаётся на совести их авторов.

предварительно отобраны специальным образом и подготовлены сорокалетним "путешествием" по Аравийской пустыне во главе с древнеегипетским жрецом Моисеем. В процессе "путешествия" производилась их систематическая идеологическая обработка по принятой доктрине (на протяжении смены нескольких поколений), с дополнительным использованием медицинского элемента специального назначения. По завершении этого величайшего в мире социологического эксперимента, подготовленные иудеи - нацисты были «рассеяны» древнеегипетскими жрецами по всем странам мира. Цель - обеспечение в автономном режиме или в составе созданной "хозяевами" иудеев мировой масонской системы в нужные для мировой власти моменты времени «эффекта автосинхронизации» в различных странах. Такой эффект используется для получения запланированных тайной мировой властью результатов в процессе выборов, дестабилизации социально-политической обстановки внутри той - или иной страны, подготовки переворотов, революций, войн, проведения нужных законов и т.д.;

2.2. Мировая система масонства и опосредованно подконтрольная ему бесчисленная мировая сеть самых различных организаций - от ООН до религиозных сект, обществ борьбы с курением, обществ трезвости и др. с целью охвата своим контролем всего человечество во всём многообразии его интересов, пристрастий и сфер деятельности;

3. Экономическая основа этого плана - мировая система ростовщичества, превращающая экономику в хрематистику, а людей - в рабов "золотого тельца" и Тайной Мировой Власти [27, 28, 30, 32, 36...38].

Основные инструменты тайной мировой сатанинской системы и их функции. Основными инструментами (или **оружием управления**) мировой концептуальной власти в порядке убывания мощи этих инструментов, но возрастания их быстродействия являются следующие [27,28,30]:

1) МЕТОДОЛОГИЧЕСКОЕ оружие - миропонимание, методология. Цели развития, основы управления в вековых масштабах (в т. ч. закладываемые в основу системы народного образования);

2) ХРОНОЛОГИЧЕСКОЕ – формирование информации летописного характера, истории развития, которая бы обеспечивала им управление людьми в соответствии с поставленными целями - Дж. Оруэлл («Год 1984»): «*Кто контролирует прошлое, контролирует будущее, а кто контролирует настоящее, тот всевластен над прошлым*»;

3) ФАКТОЛОГИЧЕСКОЕ - это идеологический приоритет, на котором с позиции данной концепции формируются: религии, идеологии, «духовные» учения (в т. ч. система народного образования), реализующие определенные линии поведения для различных групп людей, средств массовой информации, имеющие конечной целью постановку под контроль Мирового Предиктора каждого государства мира и даже каждого отдельного человека (на основе вживления в тело каждого человека микрочипов. Этот процесс уже начался в США - В.Б.);

4) ЭКОНОМИЧЕСКОЕ - Мировая и государственные системы ростовщичества (кредита). Это выстраивание финансовых схем, позволяющих изымать в пользу «золотого миллиарда» создаваемые в сфере материального производства богатства, используя кредитно - финансовую систему со ссудным процентом;

5) СРЕДСТВА ГЕНОЦИДА - подрыв генофонда, ослабление и уничтожение будущих поколений. Первоочередные средства - алкоголь, курение, наркотики, разврат, внедрение в сознание людей ложных ценностей, геновая инженерия и др. Наркотизация населения проводится в обход сознания, через мягкое подталкивание на этот путь внедряемыми в общественное сознание традициями, обычаями, пословицами и поговорками. На этот «мягкий» вариант нацелены почти все информационные каналы нынешних средств массовой информации. Согласно секретным документам, обнародованным бывшим английским разведчиком Джоном Колеманом: «*По крайней мере, 4 миллиарда «бесполезных едоков» будут истреблены к 2050 году посредством ограниченных войн, организованных эпидемий смертельных быстропотекающих болезней и голода*» [31. С.90].

6) ВОЕННЫЕ СРЕДСТВА - физическое уничтожение людей и объектов материальной культуры; шантаж; планирование, подготовка и развязывание мировых и локальных войн, «терроризма», в том числе мирового и т.п. (В последние годы – Афганистан, Кавказ, Ирак, Сирия, Украина, Вьетнам и т.д.) [27, 28, 30].

По свидетельству академика В. Н. Емельянова: «*...Незыблемость идеи мирового господства, ...красной нитью проходит через все идеологические и правовые нормы иудаизма. Более того, исходя из этого положения, Талмуд находит, что еврей не подлежит ответственности ни в какой гойской инстанции...*» [9, с. 215; Шулхан-Арух, Хошен га-мишпат, 406, 1, Талмуд, Баба Камма, 37]. Согласно своему вероучению, последовательные, убеждённые иудеи считаются «богоизбранным народом», а все остальные народы мира считаются гоями²⁾ (иноверцами, акумами, «двуногим скотом», по отношению к которым не должны действовать никакие человеческие этические и правовые нормы поведения): «⁵⁵ ... для нас создал Ты век сей. ⁵⁶ О прочих же народах, происшедших

2) Слово "гой" происходит от древнего индо-европейского глагола "гоити" - жить. Дословно оно означает: "селянин", "житель". Раввины придали ему другое, презрительное значение [9. С. 265].

от Адама, Ты сказал, что они – ничто...» [16: *Ветхий Завет, 3 кн. Ездры – 6.55-6.56 – с. 1020*].

Сатанинская концептуальная власть в своих корыстных интересах формирует из людей «толпу», от которой скрываются истинные полноценные системные знания. Толпа живёт по умышленно сфабрикованным для неё преданиям (историческим мифам, искажённым «Посланиям Высшего Разума» в форме Талмуда, Ветхого Завета и др., целенаправленно сфабрикованным толкованиям религиозных учений, описаниям жизни «вождей»; на базе всё более профанированной, лживой, искажённой, деградированной этико - информационно - методологической основы народного образования и т. д.) и рассуждает так, как ей «велят» («советуют») вскормленные этой сатанинской властью и подкупленные ею «авторитеты» [27,28,30,31].

В предыдущее столетие и в настоящее время особенно активизировались мировой концептуальной властью последние три инструмента её оружия управления:

- небывалая концентрация (монополизация) мировых капиталов за счёт прямого и косвенного грабежа большинства стран Мира;

- подрыв генофонда человечества, ослабление и уничтожение будущих поколений, обезоруживание их перед лицом нависшей смертельной опасности путём тайной организации, пропаганды и стимулирования развала народного образования, этического и физического разврата, массовой коррупции, наркотизации, алкоголизации, курения, генной инженерии и др.;

- военные средства - тщательное планирование и циничная организация Мировых и локальных войн, а также «Мирового терроризма» (в частности – в СССР, в Италии, на Балканах, в Ираке, Грузии, Сирии, Украине, во Вьетнаме и т.д.).

При этом, как показывает историческая и современная практика, ни одному государству в Мире до сих пор не удалось окончательно справиться с этими проблемами. А почему? Результаты многих исследований доказывают [33,27,28,9,31 и др.], что на самом деле реальное управление любыми государствами осуществляется по главным, стратегическим направлениям не столько юридически оформленной властью (законодательной, исполнительной и т. д.), сколько, в лучшем случае - внутригосударственной концептуальной властью; в худшем – внешней – надгосударственной. Если же официальная власть пытается проводить политику альтернативную внешней концептуальной власти по серьёзным вопросам, она в скором времени, как правило, эту власть теряет и нередко вместе с жизнями своих лидеров (например, президент Франции Де-Голль и многие другие были отстранены от власти «определёнными силами», а Президенты США Авраам Линкольн, Франклин Рузвельт, Джон Кеннеди, а также основатель Советского государства Владимир Ленин, Премьер Швеции Улоф Пальме, премьер-министр Италии Альдо Моро и многие другие были убиты. В настоящее время - смотрите, какому международному прессингу подвергается Россия и её президент, а также Аргентина, Бразилия, Малайзия, Панама и другие непокорные Тайной Мировой Власти государства).

Концептуальная власть реализуется двояко, как власть идей и как власть людей, владеющих этими идеями [27,28,30]. При этом подчинение каких-либо органов или структур государства некой концептуальной власти не носит прямого указующего, директивного характера. В государстве создаются такие условия, когда каждый, в меру своего понимания, работает на себя, а в меру непонимания - на того, кто понимает больше. **Поэтому повышение меры понимания (то есть осмысленного, критического, творческого усвоения соответствующих истинных знаний и навыков) участников управленческого процесса (а в условиях демократии - всего народа) - основной способ противодействия чуждой концептуальной власти** [27,28,31].

Всеобъемлющее, всепроникающее воздействие своих идей и планов на всё человечество, независимо от государственных границ, Тайная Мировая Концептуальная власть осуществляет через:

- всеобъемлющую *Мир систему масонства*, бесчисленное множество других организаций самого различного толка, находящихся "под колпаком" у масонства [1...3, 14, 28...31, 34, 39];

- *армию иудеев*, рассеянных по всему миру и их подручных из продавшихся иудеям, масонам или по наивности выполняющих сознательно или неосознанно волю Мировой власти гойским представителям в низших градусах масонства [8...22, 39];

- *мировую банковскую систему* со ссудным процентом. Дело в том, что независимые, глубокие, объективные исследования обнаруживают в феномене масонства дьявольски изощрённый, тонкий, зло-гениальный инструмент постановки под контроль тайной мировой власти всего человечества во всём многообразии его социально-политических слоёв, интересов, партий, движений и т.п. Поистине феномен масонства соответствует сатанинской изощрённости и злой мудрости древнеегипетских жрецов, иерофантов и их современных преемников, один из идеальных образцов реализации **одного из главных принципов тайной мировой концептуальной власти – «единство в многообразии»**. Эта система обеспечивает такой эффект, когда каждый в меру своего понимания реализует свои цели (гуманистические, экологические, научные, амбициозные, карьеристские и т.д.), а в меру своего не-понимания – работает, в конечном счете, на реализацию главной цели лидеров «золотой пирамиды» – создание единой мировой невольничьей цивилизации: *"Масонство во всех его проявлениях — тайное преступное общество, преследующее цель достижения мирового господства на началах иудаистского учения об избранном народе"* [34]. *«Масонство было создано*

как определённый механизм управления обществом с помощью некоторых (большой частью тайных) организаций. **Основных задач у масонства три: первая - это скрыть чисто еврейский шовинистический характер управления во всех христианских странах. Вторая - привлечь в нижнюю структуру еврейского управления представителей из неевреев. Третья - обеспечить скрытность и неясность единого управления...** При всём разнообразии масонских организаций и их кажущейся независимости все масонские организации объединены в единое целое, в единую пирамиду управления. Масонские организации могут носить самые красивые названия, могут декларировать самые гуманные и человечные цели, но **истинная суть масонства всегда одна. Масонство - это всегда мафия - только с нижнего 1-го уровня до 33-го уровня - это международная мафия, уровни с 1-го до 66-го - это еврейская мафия, а уровни с 1-го до 99-го - левитская мафия. А ещё выше - оккультные сатанинские структуры. То есть не еврей может быть масоном от 1-го до 33-го градуса. Еврей - масоном от 1-го до 66-го градуса. Левит - от 1-го до 99-го градуса. Структура современного масонства подобна структуре древнего египетского жречества и в полном виде имеет вид следующей пирамиды управления: (Всевидающее око); 22 иерофита (оккультные силы); 67 до 99 Золотая пирамида (левиты, раввины); 34 до 66 Тайные степени посвящения; 33 Суверен Генерал / Великий Инспектор (Международная мафия); РАСОВЫЙ БАРЬЕР (ВЫШЕ ГОЯМ ХОДА НЕТ); 32 Принц Королевской тайны; 31 Великий инспектор инквизитор командор...; 3 Мастер; 2 Подмастерье; 1 Ученик; 0 Христиане различных толкований и сект, кружки сионизированной йоги, спиритизма и оккультизма, кружки языка Эсперанто, пацифисты и т.д.**

Христианство и другие группы 0-го уровня сами по себе не являются частью масонства. Они служат массовой базой для вербовки масонских кадров. **По иудейскому замыслу гои-масоны должны играть среди непосвящённых гоев или профанов роль незримых идеологических вождей, которые незаметно для прочих гоев должны исподволь формировать их сознание и общественное мнение в нужном направлении. ...тайные масонские организации и их хозяева являются истинной причиной всех революций и всех мировых войн. Об этом можно почитать, например в (40-42 и 61).**

В критических ситуациях по команде свыше масоны всех уровней начинают единую кампанию. [Современный пример – Западные делегации (США, Великобритания, Франция и др.) заблокировали в СБ ООН предложенный Россией проект заявления с осуждением нападения на российское посольство в Киеве 14 июня 2014 г., фактически блокируют расследование гибели малайзийского боинга, замалчивают геноцид на юго-востоке Украины и т. д. – В.Б.]... **конечной целью масонов является разрушение национальных государств и установление власти мирового жидомасонского сверх государства...инструкция членов масонского ордена «Высокой Венты» гласит: «Оставьте стариков и взрослых, займитесь молодёжью, и, если возможно, то и детьми». Кто обладает молодёжью, тот обладает будущим. Метод масонов - разлагай, оглуляй и властвуй....**

...Высшая часть золотой египетской пирамиды состоит из 13 уровней: Трибунал Ротшильда; Совет 13; Совет 30; Комитет 300; Бнай Брит; Великий Восток; Коммунизм; Шотландский Круг; Ротарианцы; Львы; Иоаниты; Масоны без галстуков; Гуманизм.

В 1913 г. Бнай Брит решил создать собственную боевую организацию для активных действий против всех и вся, осмеливающихся мешать еврейской оккупации. Это Антидефамационная Лига - гигантская организация шантажа и террора. Эту организацию в США называют «еврейским гестапо», относя на её счёт длинный ряд политических убийств...Недавно опубликован поимённый состав комитета 300 (111)" [31, с.134...140; 1].

Пути и способы предотвращения становления мировой неорабовладельческой цивилизации. Для срыва этого сатанинского плана уничтожения подавляющей части человечества и превращения большей части, оставшихся в живых в рабов Мировой Концептуальной Власти, целый ряд гуманистически и патриотически настроенных учёных, общественных и политических деятелей прошлого и настоящего времени предлагают ряд путей [27, 28, 30, 31, 36, 37, 38 и др.]. В качестве первоочередных представляются следующие:

1. Всем гойским народам и государствам Мира необходимо как зеницу ока беречь и обеспечивать дружбу и мир между собой. Всякие попытки провокаций должны разоблачаться и пресекаться на корню предельно жёстко, но открыто, честно и справедливо;

2. Необходимо формирование в каждом государстве мира своей внутренней концептуальной власти и вытеснение тайной внешней [27, 28, 30; 31, с.140];

3. Иудаизм, являющийся по существу идеологией иудо - нацизма и угрожающий существованию подавляющего большинства человечества, равно как сионизм и масонство должны быть запрещены и объявлены вне закона в законодательном порядке в каждом государстве и в мировом масштабе мировым сообществом [9...11, 21, 31];

4. Необходимо во всех странах срочно очистить все концептуальные, государственные и общественные органы власти и организации управления, культуры, образования и идеологических

сфер от иудеев (именно – иудеев, а не евреев), масонов и членов других тайных и полутайных организаций. Участие же евреев - не масонов и не иудеев в любых органах власти, управления, правопорядка, идеологии, образования, культуры и т. д. в интересах выживания человечества (как было аргументировано ранее [9,35 и др.]) не должно превышать в процентном отношении их доли в населении конкретного государства до тех пор, пока не будут ликвидированы во всемирном масштабе: вся мировая масонская сеть любых видов, идеология иудаизма, а также Тайная Мировая Концептуальная Власть в её современном состоянии [9];

5. В любом гойском государстве Мира участие его государственности, а также частных юридических и физических лиц во всех внешних и внутренних сделках *кредитования под процент во всех формах должно быть запрещено на уровне Конституции. Нарушение этого конституционного требования должно приравниваться к измене Родине и преступлению против человечности. Это положение необходимо провозгласить также с трибуны ООН* [36, с. 65...75];

6. Каждому государству мира необходимо провозгласить за собой монопольное право регулировать цены баз преysкуранта [36, с. 65...75];

7. В мировом масштабе следует разработать и принять программы возврата к системе, не привязанной к доллару [37];

8. Объединёнными усилиями всех добронравных государств Мира сформировать реально независимые средства массовой информации (СМИ), а также соответствующие образовательные программы всех уровней с одной из главных задач для них - обеспечение «пристального внимания» за деятельностью ведущих мировых «банковских семей» (Ротшильдов, Рокфеллеров и др.), а также за деятельностью всех ведущих мировых банков (включая ФРС) и всевозможных тайных и полутайных организаций. Систематически изучать и обнародовать их деятельность во всех учебных заведениях всех стран Мира [9, 37 и др.];

9. Организовать систему подготовки в каждом государстве Мира действительно экономистов (а не хрематистов, которых умышленно, по преимуществу, в массовом образовании "для клерков" готовят в настоящее время) [36, 38].

Таким образом, перспективы выживания человечества связаны с внедрением в мировом масштабе гуманистических идей и методов, отражённых в истинных посланиях Высшего Разума (Коран и др.); Концепции Общественной Безопасности (КОБ), разработанной российскими учёными и общественными деятелями; и других истинно гуманистических идей всех стран и народов Мира.

С учётом этих идей и рекомендаций прогрессивных, гуманистически ориентированных учёных и общественных деятелей всего Мира, в каждом государстве должна быть соответствующим образом скорректирована вся система народного образования всех уровней как с точки зрения её этико - методологической так и - фактологической базы.

Литература:

1. Масонство (механизм управления обществом) //Истархов В.А. «Удар Русских Богов» (стр. 156 – 165), изд. Москва «Русская Правда», 2004, с.156-165.
2. Масонство //nnre.ru – библиотека - http://www.nnre.ru/istorija/tainaja_istorija_masonstva/p4.php.
3. Масонство - http://nfor.org/books/Noch_Svaroga/11main.php.
4. Коран. Перевод с арабского и комментарий М.-Н. О. Османова. – СПб.: «Издательство «ДИЛЯ», 2013. – 576 с.
5. К. Маркс и Ф. Энгельс. Манифест Коммунистической партии. – М.: Политиздат, 1971. – 64 с.
6. Бутко В. Н. Обесценивает ли история СССР экономико-методологическое значение марксизма // ж. «Проблемы права и экономики (Международный научный журнал)». – Костанай-Екатеринбург-Гренобль: КСТУ, 2011, выпуск 2, №1-2. С.74-80.
7. Бутко В. Н. Принципиальные экономико-этические аспекты отличия марксизма от большевизма // Материалы Международной научно-практической конференции «Алдамжаровские чтения-2013». – Костанай: КСТУ, 2013. С. 79-86.
8. Нилус С. А. Протоколы Сионских мудрецов // типография Свято-Троицкой Сергиевой Лавры, 1911г. - <http://www.rulit.net/books/protokoly-sobranij-sionskih-mudrecov-protokoly-sionskih-mudrecov-read-257731-1.html>.
9. Емельянов В. Н. Десионизация. – М.: «Русская Правда», 2001. – 178 с.
10. Резолюция Генеральной Ассамблеи ООН № A/RES/3379(XXX)- <http://ru.wikisource.org/wiki/>
11. Сионизм - <http://traditio-ru.org/wiki/>.
12. Бегунов Ю. К., профессор, академик Международной Славянской академии наук, образования, искусств и культуры - Бернское дело "Сионских мудрецов" (Сенсационные находки в швейцарских рхивах) // "Русский Дом", №7, 2000 г. (Последняя модификация: 01.10.07) - <http://rus-sky.com/history/library/articles/begunov.htm>.
13. Коральф: "Майтрейя, мировой учитель будущего" ("НОВЫЙ ЗАВЕТ САТАНЫ"), – Конни-Ферлаг, 1991. - с.115. - <http://rjevoljutsionnyj-sajt-v-a.webnode.ru/news/novyj-zavjet-satany/productsbcm-629380/1/>
14. Коминтерн против масонов и сионистов - <http://forum.17marta.ru>.

15. Нилус С. Близгрядущий антихрист и царство дьявола на земле. - Сергиев Посад, 1911 г.
16. Библия (Книги Священного писания Ветхого и Нового Завета) // Российское библейское общество. – М.: ОАО «Можайский полиграфический комбинат», 2013.–1296 с.
17. Талмуд – цитаты: <http://antizionizm.info/Talmud-tsitati-241.html> - <http://slavyanskayarus.wordpress.com/2014/04/10/>.
18. Владимиров В. В. - В помощь изучающему Талмуд - <http://forum-msk.org/material/society/1669.html> - 29.07.2005.
19. Высказывания великих людей о евреях //Объединённый Русский форум, 25.11.2011 – rusforce.org/showthread.php?t=9606.
20. Назаров М.В. Жить без страха иудейска! Но со страхом Божиим. – М.: "Русская идея", http://rusprav.org/biblioteka/ZBSI/_title.htm [25.06.2009].
21. ОБРАЩЕНИЕ к Генеральному прокурору РФ В. В. Устинову в связи с усилившимся применением к русским патриотам ст. 282 УК РФ о «возбуждении национальной розни» по отношению к евреям» [20. С.359...375].
22. Преподобный И. Б. Пранаитис - Разоблаченный Талмуд, Санкт-Петербург, 1892.
23. Семенов В.С. Уроки XX века и путь в XXI век: (социально-филос. анализ и прогноз).- М., 2000г.- 16 с.
24. Тоффлер Э. Третья волна: Пер. с англ.. – М.: АСТ, 2002. – 781 с.
25. Бутко В. Н. Проблемы теории и практики цивилизации // ж. «Проблемы права и экономики (Международный научный журнал)».-Костанай-Екатеринбург-Гренобль: КСТУ, 2012, вып. 4, №4.С.7-14
26. Слейтер Р. – Джордж Сорос: жизнь, идеи и сила величайшего инвестора в мире /пер. с англ. Н. Яцюк /. М.: Эксмо, 2011. – 352 с.
27. Мёртвая вода (От “социологии” к жизнеречению) – ч.1 (Историко-философский очерк) – 490 с.; ч.2 (Вписание) – 505 с. – Китеж-Державный град России, 2003-2004 г.г. - http://dotu.ru/files/2004/06/20040321 - M_voda_tom-2.mobi.
28. Петров К. П. Тайна Концептуальной Власти. – Новосибирск, 2000 г.- 104 с. - <http://razom.znaimo.com.ua/docs/191/index-24189-1.html>.
29. Тайны Масонов 2013 (Вы должны знать это!) - <http://best-doc-online.ru/tayny-i-mify/577-tayny-masonov-2013-vy-dolzny-znat-eto-smotret-onlayn.html>.
30. Ефимов. Лекция для сотрудников ФСБ. «Управление миром» - <http://www.asgard.lv/2010/03/03/>.
31. Колеман Джон Комитет 300. Тайны мирового правительства, 1991 г. - 141 с. - http://modernlib.ru/books/koleman_dzhon/komitet_300/read_19/.
32. Бутко В. Н. Пагубное влияние ростовщичества на экономику и нравственность // Материалы международной научно-практической конференции «Алдамжаровские чтения – 2014». – Вестник науки КСТУ им. акад. З. Алдамжар. - Костанай: КСТУ, 2014, №4, с. 272...285.
33. Слейтер Р. – Джордж Сорос: жизнь, идеи и сила величайшего инвестора в мире /пер. с англ. Н. Яцюк /. М.: Эксмо, 2011. – 352 с.
34. Массонство (форум) - <http://forum.giga.ua/viewtopic.php?f>.
35. Бутко В. Н. Истоки и пути решения экономико-этических проблем современного мирового хозяйства //Ж. «Проблемы права и экономики (Международный научный журнал)». – Костанай–Екатеринбург - Гренобль: КСТУ, 2014, вып. 6, №2 – С. 65...77.
36. К пониманию макроэкономики государства и мира (тезисы) // - Санкт-Петербург, 2009 г. - 136 с. - <http://dotu.ru/2009/08/26/20090826-tezisy-makroekonomiki/>.
37. Лисовский Ю. Экономика безумия // «Академия Тринитаризма», М., Эл № 77-6567, публ.15015, 03.01.2009.
38. Некоторые аспекты функционирования глобального хозяйства и мировой кредитно-финансовой системы (обзор) //10 — 16 марта 1999 г. - http://soberview.org/images/stories/analytics/1999/19990310_O_mirivoy_ekonomike_i_finansax.pdf.
39. Боголюбов Н. Тайные общества ХХ1 века. – СПб.: Издательство Вера. – 2003.- 320 с. - http://istoriofil.org.ua/load/knigi_po_istorii_novejshego_vremeni/.

УДК 378.1, 65.015

СПЕЦИАЛИСТЫ ДЛЯ ВЫСОКОТЕХНОЛОГИЧНЫХ ПРОИЗВОДСТВ КАК СВЯЗУЮЩЕЕ ЗВЕНО НАУКИ, ИННОВАЦИЙ И ПРОФЕССИОНАЛЬНОГО ОБРАЗОВАНИЯ

Вербицкая Н. О. – д.п.н., профессор, Уральский государственный лесотехнический университет, Екатеринбург

Экономический ориентир на инновационные процессы предполагает не просто организационное сращивание процессов научно-инновационного проектирования и производства, но и требует в качестве основной движущей силы новых специалистов, носителей высокотехнологичных компетенций. Помимо собственного набора инновационных компетенций таким специалистам необходим дополнительный компонент подготовки, связанный с формированием профилей компетенций для рабочих кадров, их отбору и адаптации к работе с инновационными технологиями.

Ключевые слова: специалисты для высокотехнологичных производств, педагогический компонент подготовки, формирование профилей компетенций для рабочих кадров.

Важной составной частью государственной социально-экономической политики является инновационная политика, определяющая цели инновационной стратегии и механизмы поддержки приоритетных программ и проектов. Главными и острейшими проблемами в настоящее время являются повышение эффективности использования научных разработок и внедрение результатов фундаментальных и прикладных исследований в производство.

Инновационная политика является мощным рычагом, обеспечивающим структурную перестройку экономики и ориентированная на насыщение рынка разнообразной конкурентоспособной продукцией, обеспечивающей необходимый уровень импортозамещения.

Важную роль в комплексе мер реализации инновационной политики играют институциональные преобразования (создание финансово-промышленных групп, демонополизация в инновационной сфере, малое предпринимательство и другие), направленные на создание рыночной инфраструктуры и способствующие активизации инновационной деятельности, обеспечивающей рост производства конкурентоспособной продукции и освоение высоких технологий.

Реализация основных этапов инновационной деятельности, начиная от превращения научно-технических разработок в инновационный продукт, привлекательный для инвестора, производителя и покупателя, и заканчивая освоением их в производстве, требует создания сети технопарков, бизнес-инкубаторов, инновационно-технологических центров в тех регионах, где сосредоточена инфраструктура, обеспечивающая активизацию инновационного процесса.

В России в настоящее время восстанавливается на качественно новом уровне нарушенная ранее естественная цепь: фундаментальная наука — прикладная наука — промышленность. Таким образом, в восстановлении взаимодействия в цепи "наука — производство", в запуске ускоренного инновационного механизма суть необходимых реформ науки. Однако в настоящее время создаваемые инновации не идут в активное производство, и сохранение этой ситуации может быть негативным для реформ в науке.

Происходит это потому, что крупная отечественная промышленность, как основной потребитель инноваций, не имеет ресурсов для переоснащения технологий и освоения новой продукции. Несовершенная нормативная база и налоговое законодательство не стимулируют инновацию, а отсутствие спроса на инновации делает ненужными исследования.

В нынешних условиях возможность ускоренного развития малого предпринимательства может стать локомотивом который способен не только потащить за собой промышленное производство, но и быстро сформирует спрос на знания, производимые в России в сфере науки.

Инновации и высокотехнологичные производства, разрабатываемые в инновационной инфраструктуре вузов, по сравнению с другими инновационными предприятиями имеют еще один важнейший компонент экономического потенциала, связанный с возможностью адресной подготовки кадров под разрабатываемые инновационные технологии.

В настоящее время очень важным является понимание того, что такое «высокотехнологичное производство». С этим определением связываются такие направления развития как:

- предприятия-производители IT-оборудования;
- предприятия - разработчики программного обеспечения;
- провайдеры доступа и контент-провайдеры;
- компании, использующие Интернет, облачные технологии, как канал для сбыта, закупки товаров, сырья и пр.;
- предприятия высокотехнологичных отраслей экономики, обслуживающие современные

потребности рынка;

Инновационное предприятие - это такое предприятие, у которого не менее 30% от добавленной стоимости создается за счет использования инноваций

Понятием «высокие технологии» довольно широко вошло в мировой обиход и даже имеет аббревиатуру hi-tech, которая наиболее характерна для общепринятых терминов. В то же время, отсутствует унифицированное определение. Сложность здесь состоит в выборе критериев, характеризующих «высокую технологичность».

К высоким технологиям, в основном, относят компьютерные, коммуникационные, биологические и тому подобные технологии, тогда как атомные и ядерные исследования, являвшиеся ранее синонимичным значению научного достижения человечества, уже не попадают в эту категорию. Новизна технологии также не отражает сути рассматриваемого вопроса, поскольку имеет свойства быстро стареть при массовом выходе в производство.

Продукт можно считать высокотехнологичным, если для его производства требуется привлечение специалистов высокого образовательного уровня, а сам продукт или технология его производства содержат элементы know-how, тогда высокотехнологичный бизнес можно рассматривать как приносящую прибыль деятельность, связанную с разработкой и производством инновационного продукта. В таком походе основными критериями выступают квалификация исполнителей и новая научная содержательность продукта или процесса.

Это позволяет выделить следующие признаки, определяющие предприятие как высокотехнологичное:

1. Использование передовых научных достижений.
2. Наличие технических ноу-хау, что зачастую влечет за собой инновации в области управления и экономики (т.к. все процессы на предприятии взаимосвязаны).
3. Наличие конфиденциальной информации ограничивает число предприятий, использующих данные технологии.
4. Высокая квалификация сотрудников.
5. Малый жизненный цикл выпускаемого продукта
6. Высокий темп изменений, совершенствования продуктов, технологий, что стимулирует новые исследования.
7. Поддержание тесных связей предприятия с академической средой. Возвращение к исследовательской деятельности, в том числе к фундаментальным исследованиям. Это необходимо для увеличения жизненного цикла продукта и получения большей прибыли.

В названном перечне признаков одним из важнейших является высокая квалификация сотрудников. Человеческий ресурс высокотехнологичных производств является его движущей силой, ибо без него самое прогрессивное инновационное оборудование является мертвым капиталом. В силу этого важнейшей составляющей инновационного капитала в современной экономике является квалификация специалистов.

Компетенции сегодня являются одним из ключевых инструментов управления эффективностью человеческих ресурсов. Они незаменимы для крупных, средних и малых предприятий, где необходима четкая система управления человеческими ресурсами, и именно модель компетенций становится основой этой системы.

Для подготовки высококвалифицированных рабочих кадров для инновационных производственных технологий и инновационных технопарков необходим специалист, обладающий качественно новым набором компетенций. Одним из инструментов для подготовки такого специалиста являются модели компетенций, актуализированные в соответствии с необходимыми профессиональными квалификациями.

Компетенции – это характеристики, благодаря которым достигается высокая результативность в той или иной деятельности. В них интегрированы умения, личностные характеристики, мотивация. Главная их особенность – они проявляются в поведении, и поэтому легко поддаются измерению. Модель компетенций – это перечень компетенций с конкретными показателями их проявлений в профессиональной деятельности. В модель включаются компетенции, наиболее важные для организации на этом этапе ее развития. Эффективная модель предполагает разработку профилей компетенций – наборов компетенций для разных уровней направлений деятельности (например, производства, продаж, маркетинга, финансов и т.п.)

Для оценки компетенций подбираются соответствующие методы и инструменты. Поэтому при подборе можно максимально точно оценить соответствие профиля специалиста профилю компетенций. В целях обеспечения инновационных производств современными кадрами необходимо описание профессионального образования и профессиональной подготовки как процесса развития необходимой компетентности специалиста.

Общее понимание компетентности предполагает владение специалистом набором необходимых для его работы компетенций, либо соответствие данного специалиста требованиям его должности, либо способность специалиста эффективно осуществлять свою профессиональную

деятельность. И поскольку ключевым словом в определении компетентности является слово «компетенция», то именно его и стоит точно определить.

Определения понятие «компетенция» разнятся. Более того, в качестве примера компетенций иногда приводят и отдельные навыки, и свойства личности, и психологические установки. Сам по себе ни один из этих компонентов (знания, навыки, установки и т.д.) не является достаточным по отношению ко всей деятельности специалиста, а является лишь одним из ее элементов.

Наборе компетенций специалиста для высокотехнологичных производств предполагает не только владение базовым набором профессиональных компетенций, необходимый для работы в отрасли, но и владение специализированными инновационными компетенциями работы с высокотехнологичным оборудованием в инновационной экономической среде.

Процессы формирования моделей компетенций специалистов для инновационных производственных технологий и инновационных технопарков, которые составляют основу этапов внедрения и широкого распространения высокотехнологичных производств.

Наиболее значимым (системообразующим) элементом в этом процессе является алгоритм эффективной деятельности специалиста – его технология. Ведь в любой деятельности, которую осуществляет высококвалифицированный специалист, всегда можно увидеть четкую структуру. И инновационный специалист должен быть способен эту структуру описать («сначала я делаю это, потом это, если так – я делаю так, если так – то так» и т.д.). Именно этот алгоритм приводит к запланированному результату, а все остальные компоненты компетенции (знания, навыки, установки) по отношению к нему являются вспомогательными. Причем алгоритм этот должен быть достаточно сложным, вариативным и индивидуализированным. И чем выше квалификация специалиста, чем сложнее его деятельность, чем неопределеннее условия этой деятельности, тем более сложный, более вариативный и более индивидуализированный алгоритм требуется.

Модель компетенций специалиста, выпускника вуза, для работы в условиях инновационных производственных технологий и инновационных технопарков включает в себя не только модель собственных компетенций, но и компонент, связанный с отбором и подготовкой рабочих кадров для новых производств как составной части инновационного процесса. Рассматривая профессиональную деятельность специалиста по подготовке рабочих кадров для инновационных производственных технологий и инновационных технопарков в более-менее продолжительном временном промежутке, можно увидеть, что при изменении условий деятельности или по мере повышения требований к ее результатам, у специалиста возникает необходимость в совершенствовании самой деятельности. Как правило, это реализуется через два основных направления: а) педагогическую тренировку и б) внедрение в практику новых форм. Отсюда возникает необходимость включения в структуру компетенции специалиста по подготовке рабочих кадров для инновационных производственных технологий и инновационных технопарков дополнительных педагогических элементов. Кроме собственного владения набором компетенций для работы с высокотехнологичным оборудованием, специалист должен уметь разрабатывать профиль компетентности рабочих кадров для новых технологий.

Профиль компетентности предполагает четкое определение цели подготовки рабочих кадров. возможные способы ее достижения и, исходя из результатов анализа внешних и внутренних ресурсов, выбор оптимальных способов отбора и подготовки кадров к работе в режиме инноваций.

Для этого необходимо смоделировать высокотехнологичную деятельность, создать ее алгоритм, определить какие установки, знания, навыки, качества, опыт необходимы работнику для реализации данного алгоритма т.е. составить профиль необходимой компетентности. Для этого можно протестировать несколько специалистов, осуществляющих подобную деятельность; в некоторых случаях достаточно провести мысленный эксперимент. Для того чтобы померить «тонкие» составляющие компетенции необходимо найти относительно несложные виды деятельности, результаты которой измеримы и коррелируют с тестируемым параметром компетенции (т.е. подобрать или создать систему тестов). При некоторой настойчивости и креативном подходе можно диагностировать даже «тонкие» личностные качества как энергичность и стрессоустойчивость и т.д.

Современные процессы развития инновационной среды вузов, разработка новых высокотехнологичных производств требует выработки адекватных подходов к подготовке специалистов, способных самостоятельно работать и формировать кадровый ресурс инновационных производств на основе выработки необходимых профилей компетенций работников. Вузская подготовка будущих специалистов – выпускников различных степеней обучения (бакалавр, магистр, выпускник аспирантуры) для высокотехнологичных производств предполагает выход за рамки учебно-профессиональных компетенций. Такой выпускник должен нести в себе инновационно-экономический потенциал практического воплощения инновационных разработок, отраженный в личном профиле его профессиональных компетенций.

УДК – 811.111

ПРОБЛЕМА ПЕРЕВОДА С АНГЛИЙСКОГО ЯЗЫКА СЛОЖНЫХ ИНФИНИТИВНЫХ ГРАММАТИЧЕСКИХ КОНСТРУКЦИЙ, ПРИ РАБОТЕ С НАУЧНО - ПУБЛИЦИСТИЧЕСКИМИ СТАТЬЯМИ

Газизов И.Х. - студент, Казанский национальный исследовательский технический университет им. А.Н.Туполева

Теплых Л.В. – к.п.н., доцент, Казанский национальный исследовательский технический университет им. А.Н.Туполева

Нурутдинова А.Т. – магистр технических наук, преподаватель, Костанайский государственный университет им. А.Байтурсынова

Статья затрагивает сложные грамматические конструкции, которые имеют место быть в англоязычных научно-публицистических статьях. Такими грамматическими конструкциями в предложении могут выступать сложное дополнение и сложное подлежащее с инфинитивом.

Ключевые слова: английский язык, перевод, грамматическая конструкция, сложное дополнение и сложное подлежащее с инфинитивом.

В современном мире для поиска необходимой информации специалисты зачастую должны обращаться к зарубежным источникам, основная масса которых публикуется или издается на английском языке, независимо от того, в печатном или в электронном виде представляется источник информации. При этом от качества перевода зависит понимание существа новой необходимой информации.

На сегодняшний день существует огромное количество программ и сервисов для автоматизированного перевода, однако они зачастую не дают адекватного перевода рассматриваемых в данной статье сложных грамматических конструкций.

Пример автоматизированного перевода: *The theory is said to be chiral.* – Теория говорит, быть хиральными*.

Вот наша интерпретация перевода данного предложения: – *Говорят, что эта теория хиральная**. – Complex Subject with the Infinitive [8, с.35].

В связи с этим, целью нашей работы мы видим анализ частотности использования сложных инфинитивных в научно – публицистических статьях (на материале журнала Scientific American). Объектом исследования являются сложные инфинитивные конструкции: Complex Subject и Complex Object with the Infinitive.

В процессе перевода научных статей из англоязычных научных журналов, можно встретить грамматические конструкции, несвойственные русскому языку. К таким конструкциям можно отнести сложное дополнение и сложное подлежащее с инфинитивом. Рассматривая сложные инфинитивные конструкции, следует отметить, что инфинитив (The Infinitive) – это неличная форма глагола, обладающая свойствами существительного, глагола, прилагательного. Инфинитив в английском языке может быть представлен несколькими грамматическими формами, в отличие от русского языка, в котором присутствует только неопределенная форма глагола. Система инфинитива объединяет в себе именные и глагольные признаки, инфинитив выражает действие без указания на лицо, число и наклонение: *to contradict* (противоречить), *to describe* (описывать), *to make* (выполнять), *to solve* (принимать решение).

Сложное подлежащее с инфинитивом (Complex Subject with the Infinitive) состоит из двух элементов. Первым элементом выступает существительное или местоимение, а вторым – инфинитив. Оба эти элемента находятся между определенными глаголами, которые в процессе перевода или в теле перевода могут выступать вводными словами. В сложном подлежащем, действие, которое выражается инфинитивом, относится к подлежащему. В Complex Subject перед инфинитивом стоят такие глаголы, как to seem, to appear, to be likely, to be believed.

At first glance, the Standard Model, based on three interlinking forces, seems to be an arbitrary construction. – На первый взгляд кажется, что Стандартная модель, основанная на трех взаимосвязанных силах, является произвольной конструкцией. [8, с.35]

Quantum mechanics is commonly said to be a theory of microscopic thing: molecules, atoms, subatomic particles. – Обычно говорят, что квантовая механика – это теория микроскопических веществ: молекул, атомов, субатомных частиц. [5, с 38]

Although it might seem to contradict the spirit of the times, I, among many others, think that reality is ultimately analog rather than digital. – Хотя, могло показаться, что это противоречит духу времени [8, с.34].

They point to examples of how continuity can emerge from discreteness. On the microscopic scales of everyday experience, that the water in a glass appears to be smooth and continuous. – Они отмечают

примеры того, как непрерывность может появиться из дискретности. На мельчайших крупицах ежедневного опыта, оказывается, что вода в стакане является плавной и непрерывной. [8, с.35]

The basic laws of physics appear to be universal and eternal: so far as we know, all protons have the same amount of electrostatic charge, light always travels at the same speed, and so on. – Оказывается, что основные законы физики являются универсальными и вечными, насколько мы знаем о том, что все протоны обладают одинаковым количеством электростатического заряда, что свет перемещается на одной скорости, и т.п. [6, с. 60]

В данных примерах можно увидеть, что при переводе мы выводим глагол, разделяющий первый и второй элементы как вводное слово в начало предложения или в теле переводимого предложения.

Инфинитив, выраженный глаголом “to be” при употреблении с прилагательными или наречиями в Complex Subject может быть отброшен, что в свою очередь несущественно искажает смысл предложения: *The basic laws of physics appear universal and eternal: so far as we know, ...*

This fatty acid could turn seawater into fresh, but it appears to work best for even saltier brines, such as the residue of mining or chemical-laden water that flows back up oil and gas wells, including fracking wells. – Эта жирная кислота могла бы преобразовать морскую воду в пресную, однако оказывается, что она даже лучше воздействует на жидкости с большим уровнем содержания солей, такие как химические осадки или вода с химическими примесями, которой заполняют газовые и нефтяные скважины, включая скважины сланцевого газа [9, с 24].

The laws of physics refer to one dimension of time. Without precisely one dimension of time, physics appears to become inconsistent. – Законы физики ссылаются на одно измерение времени. Оказывается, что физика становится несовместима, поскольку нет одного четкого измерения времени. [8, с 35]

The particles in them are likelier to become entangled with stray particles, obscuring their original interconnections. – Вероятнее всего, что частицы в них становятся взаимосвязаны с блуждающими частицами, затемняя их начальное взаимодействие [5, с 41].

Как видно из примеров, в Complex Subject зачастую встречаются глаголы чувственного восприятия, вероятнее всего, это связано с тем, что в статьях излагаются скорее предположения и гипотезы, нежели доказанные факты.

Сложное дополнение так же, как и сложное подлежащее с инфинитивом состоит из двух элементов, причем в отличии от первой конструкции, эти элементы расположены последовательно друг за другом, однако, нужно помнить что сложное дополнение с инфинитивом вводится союзами *как, что, чтобы* и переводится придаточным предложением. В этой сложной грамматической конструкции, в некоторых случаях используется инфинитив без частицы “to”. Голый инфинитив (bare infinitive) используется после глаголов чувственного восприятия (*hear – слышать, feel – чувствовать, observe – наблюдать, notice – замечать*), и так же имеет место быть после каузативных глаголов таких, как *let – позволять, make – заставлять, have – допускать, get – добиваться, cause – вынуждать, заставлять*:

Let us take a closer look at basic chunk of information, as traditionally conceived: the bit. – Давайте более пристально рассмотрим основную частицу информации, обычно воспринимаемую как бит [7, с 72].

В этой сложной инфинитивной конструкции присутствует придаточная часть, которая является основной частью предложения и так же, как и в Complex Subject – вводная часть.

A blackout causes valves to open, and pressure and temperature differences between the core and tanks move cool tank water into the reactor vessel to cool the fuel rods. – Затемнение приводит к открытию клапанов, и разница давления и температуры между ядром и цистернами подводит цистерны с охлажденной водой непосредственно к корпусу реактора для охлаждения топливных стержней [4, с 52].

On that day my laboratory at Duke University, which specializes in developing technologies that allow electrical signals from the brain to control robotic limbs, plans to mark a milestone in overcoming paralysis. – В этот день моя лаборатория Университета Дьюка, специализирующаяся в разработке технологий, которые позволяют электрическим сигналам мозга управлять роботизированными конечностями, планирует отметить событие в преодолении паралича [10, с 44].

Нужно обратить внимание на то, что если в сложном дополнении присутствует инфинитив *to be*, при переводе он зачастую опускается, вследствие отсутствия глагола связки в русском языке.

Although most people may consider southern California to be the most earthquake-prone region in the nation, the Cascadia subduction zone is arguably the biggest seismic hazard in the U.S. – Хотя, большинство людей могут считать Южную Калифорнию самым сейсмоопасным регионом в стране, возможно самую большую сейсмическую опасность в США представляет сейсмофокальная зона Каскадия* [3, с 22].

Мы выяснили, что при употреблении глаголов умственной деятельности (*expect - ожидать, know - знать, realize - осознавать, consider - считать*) в Complex Object, инфинитив – “to be”, так же, как и в

Complex Subject, может опускаться:

Although most people may consider southern California the most earthquake – prone region in the nation,...

Так – же, инфинитив может быть переведен в будущем времени, после глаголов to expect, to hope, например: *None of us expected the landscape to look so Earth – like. – Никто из нас не ожидал, что ландшафт будет настолько напоминать земной* [11, с.20].

В результате проделанной работы можно сказать, что с целью определения трудностей перевода сложных инфинитивных конструкций в научно-публицистических статьях, был проведен анализ некоторых текстов журнала Scientific American. Как результат, частотность использования таких конструкций не очень велика. Помимо этого можно сказать, что из двух рассмотренных сложных конструкций, наиболее часто встречается сложное подлежащее с инфинитивом (Complex Subject with the Infinitive) которая, наиболее сложна для перевода, однако зачастую правильное понимание этих предложений, содержащих сложные конструкции, влияет на понимание содержания статьи в целом. Это, скорее всего, связано с наличием неопределенно – личных предложений, характерных для научно – публицистического стиля.

Примечания:

*Хиральность – свойство молекулы не совмещаться в пространстве со своим зеркальным отражением.

*Сейсмофокальная зона - синонимичное значение субдукционной зоны (зона субдукции - линейно протяжённая зона, вдоль которой происходит погружение одних блоков земной коры под другие).

Литература:

1. Качалова К.Н., Израилевич Е.Е. Практическая грамматика Английского языка, 10 изд., Лист Нью, М., 2003. – 720с.
2. Слепович В.С. Курс перевода (английский – русский язык)/ В.С. Слепович. – 3-е изд., доп. – Мн.:«Тетра – Системс». 2003. – 272 с.
3. Sid Perkins. Bracing for the Big One / Sid Perkins // Scientific American. – May 2011. – P.22.
4. Adam Piore. Planning for the Black Swan/ Adam Piore // Scientific American.–June 2011.–P.49 – 53.
5. Vlatko Vedral. Living in a Quantum World/Vlatko Vedral//Scientific American.–June 2011.–P.38– 43.
6. Davide Castelvecchi. Questions for the Next Million Years / Davide Castelvecchi // Scientific American. – September 2012. – P. 58 – 63.
7. David Deutsch and Artur Ekert. Beyond the Quantum Horizon / David Deutsch and Artur Ekert // Scientific American September 2012. – P. 70 – 75.
8. David Tong. The Unquantum Quantum/David Tong // Scientific American December 2012.–P. 32– 35
9. David Biello. Water Purified with Oil / David Biello // Scientific American December 2012. – P. 24.
- 10.Miguel A. L. Nicolelis. Mind in Motion / Miguel A. L. Nicolelis // Scientific American September 2012. – P. 44 - 49.
- 11.Ralpf Lorentz, Christophe Sotin. The moon that would be a planet / Ralpf Lorentz, Christophe Sotin // Scientific American March 2010. – P. 20 - 27.

ӨОЖ 32:378(574)

ЗАМАНАУИ ЕЛІМІЗДЕГІ ӨМІР САПАСЫНЫҢ АРТУЫ ЖӘНЕ ӨЛ-АУҚАТЫНЫҢ ЖАҚСАРУЫНЫҢ САЯСИ ТЕТІКТЕРІ

*Дюсембекова М.К. - саяси ғылымдарының кандидаты, саясаттану кафедрасының доценті
Л.Н.Гумилев атындағы Еуразия ұлттық университеті, Астана қаласы*

Статьяда заманауи еліміздегі өмір сапасының артуы және өл-ауқатының жақсаруының саяси тетіктері мен Қазақстан дамуының стратегиясы мен тактикасындағы ел мүддесі және әлеуметтік келбеті қарастырылған.

Түйін сөздер: инфантильділік, экономикалық-саяси, мәдени-рухани даму, жолдау, жаһандану.

Өткен ғасырдың соңы Қазақсанның экономикалық-саяси, мәдени-рухани дамуына алғышарттар жасаған және ол шаралар нақты іске асырыла бастаған кезең болатын. Жоғарыда, осы екінші тараудың екінші бөлімінде атап өткеніміздей, келесі кезекте, біз: «Жабайы нарық кезіндегі модельден» өтіп, «Өркениетті қоғамға аяқ басқан индустриалды-инновациялық модельге» сәйкес келетін ХХІ ғасырдың басындағы Қазақстандағы халықтың тұрмыс жағдайының өркендеуіне тоқталып өтіп, саясаттанулық сараптамалар жасаймыз. Бұл кезеңді, біздің саясаттанушылар 2007 жылы былай деп айғақтап берген болатын: «Қазақстан бүгін саяси процестердің дамуының өте маңызды кезеңінде. Қазақстан нарықтық экономикалы ел мәртебесіне ие және тұрақты дамудың траекториясына шыққан,

қазіргі кезеңде оған жаңа міндеттер мен бағдарлар қойылған. Еліміздің негізгі тіректері реформалардың салмақтылығы мен жүйелілігі болып табылатын саяси қайта құрулардың жаңа кезеңіне енді»[1,19б.].

Халықтың тұрмыс жағдайын жақсартуға арналған саясат өзінің жемісін беруде деп те айтуымызға болады. Ол, біріншіден, халықаралық әлемдік озық тәжірибелерді қолдану, өткениеттік инновациялық технологияларға бет бұру бойынша, жаһанданудың тиімді, оңды, игілікті жақтарын ретімен пайдалану жүйесімен арттырылды десек, екіншіден, еліміздің ұлттық экономикасын дамыту бойынша, Қазақ халқының өзіндік болмысымен үндесетін саясат жүргізу арқылы және отанымыздағы басқа да ұлт өкілдерінің мүддесін ескеріп отыру арнасында, бұрынғы тарихи тәжірибеміз бен ұлтымыздың діліне қатысты шараларды оңтайластыру ыңғаймен күшейе түсті. Демек, экономика, саясат пен мәдени қатынастар тұтас бірлікті қарастырылды.

Тәуелсіздік алған жылдары еліміз халықтың тұрмыс жағдайын арттыруда, дүниежүзілік үлгілердің қайсысын таңдау қажет деген сауалды алға қойып, шведтік үлгіні, Ресей жүргізіп отырған саясатты басшылыққа алса, қазіргі кезде, еліміз барлық мемлекеттердің ұстанымдарын сараптай келе, өзіндік бір жаңа нұсқа қалыптастырып шығарды деуімізге де болады.

Ендеше, осы тұста, еліміздегі, халықтың тұрмыс деңгейін арттырудың ілгерілеуі және оңды нәтижелерге қол жеткізе алуының саясаттанулық-философиялық-психологиялық астарларын былайша ұсынамыз:

1. Елбасы Н.Назарбаевтың саяси ұстанымы, бұл тұста, бұқара халықтың санасына да, зияткерлік қауымға да болашаққа деген сенім идеясын қалыптастыруға ұмтылуды негізге алумен байланысып жатты. Жоғарыда атап өткендей, Кеңес дәуіріндегі жағымды сапалардың бірі – халықтың болашаққа деген сенімі мен оптимистік шабыт болатын болса, қазіргі уақытта осы үлгі біздің елімізде де тиімді қолданылды. Себебі, халықтың психологиялық көңіл-күй климаты елдегі көптеген мәселелерді шешудің негізгі алғышарттары екендігі белгілі. Сондықтан да, Елбасы алдымен, тактика мен стратегиялық бағытта жұмыс жасауға көшті.

Стратегиялық жоспарлар халықтың болашаққа деген сенімін орнықтыру үшін құрылса, тактикалық жоспарлар осы стратегиялық арналарды іске асырудың шарттары мен көріне бастаған нәтижелері ретінде қызмет етті. Бұл, өз кезегінде, «Қазақстан-2050» стратегиясының қабылдануынан бастау алды, яғни, түп идеясы алдағы уақытта дамыған елу елдің қатарына ену жоспарын ұсыну болатын. Бұл болашаққа бағдар алғашында халық арасында әр түрлі кереғар пікірлерге тап болды. «Болашаққа сенімге» деген сенбестік көзқарастар да қылаң бере бастады. Дегенмен, осы сенімсіздіктің өзі үміт пен күдікке де айналып келіп соғып отырды. Сондықтан, бұл стратегия қоғамдық санада «саналы-бейсаналы» түрде болсын келешекке деген үмітсіздікті бірте-бірте бәсеңдетті. Бұл үмітсіздіктің жойылуы, белсенділік пен шабыт арқылы халықтың тұрмыс жағдайларын арттыруға деген өздерінің құлшыныстарын арттырды.

2. Инфантильділікті жою және онымен күрес. Бұл да болашаққа деген сенімді арттырудан туындайтын шара. Инфантильділік ұғымы, сөздіктерде сүйенсек, дамудағы толықпағандық, ересек шаққа дейінгі мінез-құлық белгілері мен физикалық толықпағандықтың сақталуы. Термин физиологиялық және психикалық қырлар бойынша да анықталады. Ауыспалы мағынасында, ол тұрмыста, саясатта, ойында аңғалдық байқату, сонымен қатар, жауапкершілікті мойнына алмау мен уақтылы шешім қабылдай алмау қабілеті.

Сондықтан да, Елбасы 2012 жылғы жолдауында «Еңбек қоғамына қарай 20 қадам» тұжырымдамасында осы әлеуметтік инфантильділікті жою қажеттігін баса айтқан болатын: «Әлеуметтік жаңғырту жо лындағы айтарлықтай кедергі әлеу мет тік инфантилизм секілді кең тараған құбылыс болып табылады.

Оның негізінде 90-шы жылдардағы «әәääéú капитализмнің» өтпелі бастап қы кезеңінде «әääüйқәі» еңбекке өңі айналдырылған, теріс көзқарас жатыр.

Бұл игілікке жетудің алдамшы формуласы - «ақ жұмыс істеп, көп табу», «әбәәәі ақша жасау» және тағы басқаларды абсолютке көтерді.

Әлеуметтік инфантилизммен зорай тыл ған дәрекі тоғышарлық жаңғыр ту дың тежегіші болуға қабілетті.[2].

Алдымен, психологиялық үдеріс болып табылатын инфантильділікті сынау бір қарағанда, жауапкершілікті халықтың өзіне арту сияқты болып көрінеді, бірақ шындығында да, Кеңес дәуірі кезеңінен сақталып қалған үкіметтен үнемі жәрдем күту нарықтық қатынастар кезінде жаппай қолдануға келмейтіндігі белгілі. Елбасы осы инфантильділіктен арылу қажеттігін кейіннен де жалғастырып отырды: «Олар тек жағымды өзгерістерді ғана күтіп қоймайды, сондай-ақ өмірге көндігуге, жаңа әлеуметтік ортада орнығып алуға және өзін-өздері танытуға, өздерінің хал-ахуаттылығын жеке өздері жақсартуға ұмтылады»[3,38-39бб.].

3. Халқымыздың діліндегі өзара бәсекелестікке ұмтылу, Кеңестік дәуірден қалған «Социалистік жарыс» сияқты сапалар нарықтық қоғам үшін жағымды қалпында қолданылып, аса қажетті қасиет болғандықтан, ол – оңтайлы пайдаланылды. Бұл жұмсартылған кейіпте «өзгелерге қарап өзінді түзеу» деген қағидадан бастап, нарық заңындағы қатал көріністе «әлеуметтік жарыс» әрекетімен жүзеге асып

отырды.

Бұл да халықтың тұрмыс деңгейін жақсартуға бағытталып жатқан объективті шаралармен субъективті үндестік құрады. Сондықтан да, халық мүмкіндіктерді пайдалана отырып, күн көріс жағдайларын түзеуге ұмтылды және бұл үдеріс, кейде жағымсыз сипатта құрылып кеткенмен, бүгінгі күнге дейін жалғасын табуда. Бұл психологиялық құбылыс, жағымды қырына алғанда, белсенділік болып табылады. Осы құбылысты жіті байқаған ғалымдарымыз 2000 жылдардан бастап, әлеуметтік белсенділік, саясатқа, одан экономикалық белсенділікке қарай ауысу үрдісі, әсіресе, жастар арасында байқала бастағандығын атап өтеді[4,25б.].

4. Рухани арнаға кешірек көңіл бөлу. Тәуелсіздік алған жылдары мемлекеттік саясат тек қана экономиканы өркендетуге басымдық берді. Руханияттық сала тасада қалды. Осыған орай, еліміздің зиялы қауымы арасында қобалжулар туғандығы да жасырын емес. Ол себебі, біріншіден, халықтың сұранысына байланысты құрылды, яғни, «сананы болмыс билейді» деген қағидаға орай, тұрмыс деңгейі төмен адамдардың өздері де руханилыққа, өнерге, ғылымға т.б. ұмтыла бермейтіндігі түсінікті жайт. Екіншіден, руханилық салаға бөлінбеген көңіл, экономикалық арнада, демек, материалдық жағдайларын жақсартуға жұмсалып отырылды. Бұл да халықтың тұрмыс деңгейін көтеруге ұмтылыстың психологиялық-саяси тетіктерінің бірі еді. Келесі бір қырынан алғанда, мемлекеттің рухани саланы дамытуға «мұршасы» да болған жоқ деп айтуымызға болады.

Сонымен қатар, халықтың тұрмыс жағдайын көтермелеу, нақты айтқанда, мынадай нәтижелер арқылы көз жеткізілді:

а) әлеуметтанудағы қоғамның әлеуметтік құрылымы және әлеуметтік стратификация туралы пікірлердің айтарлықтай өзгеруі. Мысалы, бұрынғы жоғары тап деңгейіндегі өлшемдердің орта тапқа өтуі, ал жоғары тап деңгейінің жағдайларының көтермеленуі, кедей таптардың азаюы т.б. атап өтуімізге болады.

ә) медицина саласындағы жетістіктер, қазақстандық денсаулық сақтаудың артуы. 100 мектеп пен 100 аурухана бағдарламасының нәтижесі бойынша, денсаулық сақтаудың артуы. Трансплантация, жасанды ұрықтандыру, өмір жасын ұзарту т.б. нақты іс-шаралардың атқарылуын айтуға болады. Дегенмен, бұл салада да, бір қырынан алғанда кемшіліктер бар деп санайтын көзқарастар да кездеседі[5,20б.].

б) халықтың оптимистік көңіл-күйінің орнауы. Бұл – Қазақстандық азаматтардың тұрмыс жағдайларын арттыруы үшін белсенді қызмет етті және өмірлік ұстанымдарын бағамдай түсуі арқылы анық байқалады.

в) Халықтың көпшілігінің орта арнаулы және жоғары білімге қолжетімділігі. Кеңес үкіметі және тәуелсіздік алған жылдары мектеп бітірушілердің шамамен тек 10-20 пайызы ғана жоғары білімге қол жеткізе алатын болса, ХХІ ғасырда шамамен 70-80 пайызы қол жеткізіп келеді десе де болады т.б.

Міне осындай шаралар арқылы, бүгінгі күнгі тұрмыс деңгейі артып келе жатқан халықтың климаты қалыптасты. Енді, келесі кезекте, осы тұрмыс жағдайы, бүгінгі күні өмір сапасына қарай ойысты десе де болады. Халықтың әл-ауқаты белгілі бір деңгейде көтеріле түсті және оны қоғамдық пікір де тәуелсіздік алған жылдармен салыстырып қарап мойындап отыр.

Бұл шындығында да осындай жағдай еді. Мысалы: «Еліміз егемендік алған алғашқы жылдардағы халықтың тұрмыс жағдайын қазіргі кезбен салыстыруға болмас. Өйткені, бұл уақыттар әлі де болса елдің тұрмысы, әл-ауқаты арта қоймаған жылдар еді. Бұл кезде несие, жинақтау қоры деген қаржылық ұғымдар халыққа мүлдем жат болатын. Қаржыгерлер де барлық мемлекеттік, бюджеттік саланың қызметкерлері секілді мемлекет тарапынан көрсетілетін қамқорлыққа зәру еді», - деген типтес көзқарастар арнасы[6] жалпыхалықтық сипат алды деуге де болады.

Халықтың тұрмыс жағдайының артқандығын статистикалық мәліметтерден алуымызға болады және оларға сөзіміз дәлелді болу үшін азды-көпті сараптамалар жасап жасап өтуіміз қажет.

Мысалы, 100 отбасына шаққанда халықтың ұзақ қолданылатын заттармен қамтамасыздығы етілуі бойынша берілген статистикалық мәліметтерге жүгінсек, оның ішінде теледидарға ие болуды келтіре кетсек, 1995 жылы ол 116, ал 1996 жылы 124, сөйтіп, 2000 жылы 140-қа жетсе, кір жуатын машиналар сәйкесінше, 97, 99, ал 2000 жылы 103-ке жеткен.

Халықтың нақты ақшалай табыстары 2001 жылы 113,3 болса, 2006 жылы 117,5 пайыздық көрсеткішке көтерілген. Халықтың ақшалай шығыстары, жылына жан басына шаққанда теңгенмен мынадай көрсеткіштерге көтерілген: 2001 жылы 4 918 теңге болса, 2002 жылы 5671 теңге жеткен, ал ол көтеріле келе, 2006 жылы 12602 теңге болған. 2005 жылғы номиналды кіріспен салыстырғанда, 2011 жылы ол ай сайынғы жан басына шаққанда 42646 теңге болып, 2,7 есе өскен.

Орта есеппен халықтың жан басына шаққандағы ең төменгі күнкөріс деңгейі теңгенмен: 2001 жылы 5655 теңге, ал 2006 жылы 8410 теңге шамасына жеткен.

Жалақының ең төменгі мөлшері 2001 жылы 3484 теңге болса, 2002 жылы 4181 теңге, ал 2003 жылы 5 000 теңге, 2006 жылы 9 200 теңгеге көтерілген.

Халықтың 10 000 адамына шаққанда жоғары оқу орындардағы студенттердің саны 2001 жылы 347, 2002 жылы 402, ал 2006 жылы 499 болған екен. Міне, осындай мысалдарды статистикалық мәліметтер бойынша да көптеп келтіре беруге болады.

Келесі кезекте, 2007 мен 2012 жылдар аралығындағы халықтың тұрмыс деңгейінің көтерілгендегі туралы ақпараттарға орын берсек; халықтың жан басына шаққандағы тұтыну шығындары: 2007 жылы 418 теңге, 2008 жылы 502 теңге, ал 2011 жылы 13 329,9, 2012 жылы бұл көрсеткіш 15655, 3-ке жеткен.

Жалақының ең төменгі мөлшері 2007 жылы 9752 теңге, 2008 жылы 11270 теңге, ал 2012 жылы ол 17 439 теңге болған[11].

«1995-2000 жж. арасында білімге бөлінген ақшаның екі есеге, 2001-2010 жылдары жеті еседен көп ақша бөлінгендігін атап өту керек. Салыстырмалы түрде қарағанда соңғы он жылда білімге бөлінген қаржы жалпы ішкі өнімнің 3-4 пайызын құрайды. Соңғы он жылда оқытушылар мен мұғалімдердің жалақыларының деңгейі орта есеппен 4 есеге өсті», - деп көрсетілген сараптамалық көзқарастар да [7,83б.] жалпы біздің көрсеткіштеріміз бен пікірлерімізді қуаттай түседі.

Біздің мемлекеттік саясат, халықтың тұрмыс жағдайын арттыру бойынша 2000 жылдар шамасынан бастап, еңбек қатынастарына және еліміздегі кәсіпкерлікке айтарлықтай көңіл бөлген болатын. Мысалы, Реформалар жүргізілген жылдар ішінде еңбек қатынастарын реттеуге арналған актілер заңды түрде бекітілді. Ол өнімді еңбекпен қамтуға жәрдемдесуге, азаматтардың еңбек бостандығына және қауіпсіз еңбек жағдайларына конституциялық құқығын қамтамсыз етуге бағытталған. Қазіргі уақытта заң актілерінің тұтас пакеті қолданылуда, ол: 1996 жылы «Ұжымдық еңбек даулары және ереуілдер туралы заңнан бастап», 2000 жылы «Қазақстан Республикасындағы әлеуметтік әріптестік туралы заңы», 2013 жылы «Қазақстан Республикасының еңбек туралы заңына» дейін ұласқан болатын.

Осы заң актілерін қабылдаудың нәтижесінде еңбек қатынастарын бұрынғыдай орталықтан басқарудың нормалары жойылды, еңбек қатынастарын шарттар арқылы реттеу кеңейтілді, әлеуметтік әріптестікті дамытуға, еңбек қауіпсіздігін және еңбекті қорғауды, халықты жұмыспен қамтуды қамтамсыз етуге арналған құқықтық база жасалды да, ол өз нәтижесінде халықтың өмір сапасын арттыруға келіп тірелді.

Сонымен қатар кәсіпкерлік пен шағын, орта бизнесті дамыту да халықтың тұрмыс жағдайын артырудың бірден-бір кепілі болғандықтан, жоғарыды келтіріліген дүниежүзілік әр түрлі модельдердің түрлі нұсқаларын қалай пайдалану керек деген сауалдар туындаған болатын.

Шындығында да, біздің еліміз де осы модельдердің қайсысын таңдау құқығына және еркіне ие. Дегенмен, оны қай кезде, қашан, қай жерде қолдану да өзіндік өзекті мәселелердің бірі. Мысалы, күні кешегі Елбасы Н. Назарбаевтың ұстанымында да, жеке кәсіпкерлік пен орта кәсіпкерлікті мемлекеттік тексерулерге уақытша мараторий жариялауы да, жоғарыда атап өткендей, Германияда қолданылған «Әлеуметтік нарықтық шаруашылық» моделіне келіп сәйкестенеді. Демек, ол өзінің тиімділігі мен ұтымдылығын, пайдалалығы мен маңыздылығын тәжірибеде көрсететін болса, біз үшін тиімді және қайталап өткізіп тұруға болатын модель болып саналады деген сөз.

Сондай-ақ, әйелдердің зейнеткерлік жасын ұлғайтуға бет бұру саясаты да, Еуропа елдеріндегі дағдарыстардан туған мемлекеттік бюджетті үнемдеуге алып келетін ұстаным болып табылады. Біздің еліміз де, бір қарағанда ол халықтың тұрмыс деңгейін төмендететін шара сияқты болғанмен, түптеп келгенде, мемлекет мүддесіне арналған саясат болатын.

Ал банкттерді өсімсіз несие беру жүйесі мен ислам елдері банктік жүйесін біздің елімізге енгізу де, сол мемлекеттердегі несие жүйесіне негізделген және бизнесті дамытудың барынша қолайлы тәсілі болып табылады. Осы орайда, исламбанкттерін біздің елімізге енгізу жүйесі қолға алынып отыр.

Тұрғын үймен қамтамасыз етудің жалға берілетін түрлері, «Тұрғын үй жинақтаушы» қорларының құрылуы да шет елдік озық тәжірибелердің үлгісі болып табылады.

Қазақстандағы болашақтағы халықтың тұрмыс жағдайының артуы мен өмір сапасының көтерілуі туралы модельдер жасау, оны болжау, шындығында оңай іс емес және ол өмір шындығына сәйкес келмесе тіпті бос қиял болып қалатындығы да шындық. Осы орайда, біз алдымен, Елбасының жолдауына және болашақ туралы стратегияларына шолу жасап, одан соң, алдағы уақыттағы еліміздегі халықтың тұрмыс жағдайына тиімді және тиімсіз ықпал ететін күштерге талдаулар жасап өтеміз.

Еліміздегі халықтың тұрмыс жағдайы мен өмір сапасын арттыру бойынша жүргізіліп отырған саясат және онда атқарылатын нақты іс-шаралар биылғы, 2014 жылғы Елбасының халыққа арнаған жолдауында да анық көрініс табады және ол бұрынғы жүргізіліп отырған әлеуметтік саясаттың жалғасы ретінде сабақтасады.

Себебі, біріншіден, Елбасы Н.Назарбаев еліміздегі бұл саясатты жүргізуде үнемі белсенділік таныта отырып, оны әрі қарай жетілдіруді қолдайды және мемлекетіміздің жалпы бағдарлары да бұл шаралардан тыс бола алмайтындығын дәйектейді.

Екіншіден, бұл жолдау бұған дейінгі де жыл сайынғы жолдаулармен келіп сабақтасады. Ол «Қазақстан - 2050», «Қазақстан - 2030» стратегияларында айтылған іс-шараларды одан әрі жетілдірумен келіп жалғасады. Өз кезегінде, бұл мемлекетіміз ұстанған бағдардың нақты мақсаттарға ұмтылғандығын және тұрақтылығын паш ете келе, алдағы уақыттағы халықтың тұрмыс деңгейін арттыруға да баса көңіл бөледі.

«Ол «Жолдау» сөзінің арғы-бергі шығу тарихына көз жіберіп, егемендік жылдарынан бері қарай ғана пайда болған ұғымға қысқаша талдау жасады. – Елбасының жаңа Жолдауы өтіп бара жатқан жылдың ғана емес, соңғы онжылдықтың да басы оқиғасы болды, – деген ол сөзін ары қарай жалғап, осыдан 15 жыл бұрын қабылданған Елбасының ең алғашқы Жолдауы – «Қазақстан – 2030» Стратегиясындағы көтерілген негізгі бағыттардың мерзімінен бұрын жүзеге асырылғанына куә болып отырғанымызды тілге тиек етті. Жаңа Жолдау шын мәнісінде Қазақстан тарихындағы жаңа дәуірге қадам бастайды. Бұл іргелі құжатта Елбасы алдағы онжылдықтарға айқын әрі қолжетімді мақсаттар белгіледі. Алғаш жарияланған күнінен бастап-ақ ол біздің елімізде ғана емес, сонымен бірге күллі әлемде жұртшылық ең көп талқылайтын құжатқа айналды», -деп айтылған пікірлер де осының айғағы[8,4б.]

Үшіншіден, бұл жолдау тек қана әлеуметтік немесе экономикалық салаларға ғана емес, екеуін бірлікте қарастыратын жалпы бағдарды тұтас құрай алады. Сондықтан да, қоғамның рухани, мәдени, экономикалық, саяси бағдарлары бұл жолдауда бір-бірінен ажырағысыз, бәрін қатар алып жүруге тиісті нысана екендігін көрсетіп берді.

Төртіншіден, бұл жолдаудағы халықтың тұрмыс деңгейін арттыра түсу мен басқа да айтылған мәселелер жалпыхалыққа арналуы тиіс екендігі және оны барша ел болып іске асыру керек екендігіміз туралы айтылды. Сондықтан да, бұл

жолдаудағы әлеуметтік саясат бүгінгі мен алдағы уақыттағы халқымыздың әл-ауқатының жақсара түсуін бағым бағытта ұстады.

Атап айтқанда, бұл жолдаудың негізгі мақсаты – «Қазақстан – 2050» стратегиясын іске асыруды нақтылай түсу және оны жалпыхалықтық жолдауға айналдыру болатын. Біз осы тұста, ендеше, жолдаудағы әлеуметтік саясаттың жүру бағытына және ондағы айтылған соны пікірлердің өткенмен байланысына тоқтала отырып, сараптамалар жүргізетін боламыз.

Қазақстан Республикасының Президенті Н.Ә. Назарбаевтың Қазақстан халқына Жолдауы 2014 жылғы 17 қаңтарда жарияланған болатын. Ол «Қазақстан жолы 2050: Бір мақсат, бір мүдде, бір болашақ» деген атаумен жалпы ұстанымдарды тұтастай қамтыды. Ол өз жолдауын бұрынғы жолдаулардан оқшаулаған жоқ, керісінше, тәуелсіз еліміздің тарихына шолу жасай келе, Қазақстанның жалпы саяси бағдарымен үндес екендігі туралы сөздерден былай деп бастаған болатын: «Бір жыл бұрын мен еліміздің 2050 жылға дейінгі дамуының жаңа саяси бағдарын жария еттім. Басты мақсат – Қазақстанның ең дамыған 30 мемлекеттің қатарына қосылуы. Ол – «Мәңгілік Қазақстан» жобасы, ел тарихындағы біз аяқ басатын жаңа дәуірдің кемел келбеті.

Қазақ Елі өткен 22 жылда қыруар іс тындырды. Біз үлгілі дамудың өзіндік моделін қалыптастырдық. Өрбір отандасымыздың жүрегінде елімізге деген шексіз мақтаныш сезімін орнықтырдық. Қазақстандықтар ертеңіне, елінің болашағына сеніммен қарайды. Халықтың 97 пайызы әлеуметтік ахуалдың тұрақтылығын және оның жыл өткен сайын жақсара түскенін айтады»[9].

Бұндағы халықтың өмір сапасын арттыруға бағытталған әлеуметтік саясаттың басым бағыттарының бірі – жалпы халықтың күн көріс деңгейі мен әл-ауқатына тікелей қатысты болып табылатын жалпы ішкі өнімді арттыруға байланысты түрде айтылды. Ал жалпы ішкі өнім дегеніміз, шындығында да, өнім мен адам санының арақатынасынан туындап жатады.

Нақтырақ айтқанда, елде өндірілген өнім мен халыққа қызмет көрсетудің нақты жалпы сомасының мөлшерін бір жыл бойынша есептеп, елдегі халыққа, атап айтқанда, жан басына шағып бөлу деген сөз. Демек, өндірілген өнімдер, Қазақстандағы әрбір адамның өзіндік үлесіне айналса, онда ол халықтың жалпы жағдайына байланысты болып шығады деген сөз. Әрине, одан әркім әр түрлі үлес алуы ықтимал, әйтсе де, елімізде осындай мөлшерде өнім өндіріліп жатыр дегенді білдіреді. Осыған байланысты биылғы жолдауында Елбасы осы жалпы ішкі өнімді көбейтуге ерекше көңіл бөлген болатын.

Ол өз сөзінде: «Әлеуметтік саланы дамытудың 2050 жылға дейін басты бағдарлары нақты индикативті цифрларда көрсетілген. Біз ішкі жалпы өнім көлемін жан басына шаққанда 4,5 есе – 13 мың доллардан 60 мың долларға дейін арттыруымыз керек. Қазақстан халқының құрылымы бойынша орта тап үлесі басым елге айналады. Урбанизацияның жаһандық үрдісіне орай қалалық тұрғындар үлесі барлық халықтың қазіргі 55 пайызынан 70 пайыздай деңгейге дейін өседі. Қазақстанның қалалары мен елді мекендерін сапалы жолдар мен көліктің барлық түрінің жүрдек бағыттары байланыстырады», -деп тұжырымдаған болатын. Келесі кезекте Елбасы, біздің елімізде де урбанизация қатты жүріп отырғандықтан, қаланы көркейту мен өркендету жалпы халық үшін іске асырылуы тиіс екендігін баса айтады. Демек, қала ішіндегі жолдар мен көлік қатынастарына қолайлы жағдайлар жасау да сол жерді мекен еткен халық үшін атқарылар тиімді іс-шаралар болмақ.

Сондай-ақ Елбасы, адам денсаулығы мәселесіне тағы да айрықша көңіл аударды. Себебі, қашанда, өркениеттілік пен халықтың әл-ауқаты сол елдің медицинасының дамығандығымен өлшенеді десе де болады. Мысалы, артта қалған мемлекеттердегі созылмалы аурулар, эпидемиялар салдарынан қаншама өлім-жітім болып жатқандығы белгілі жайт. Тіпті олар қарапайым аурулардың алдын-алуда да дәрменсіздік танытуда, аппендицит сияқты операциялар олар үшін айтарлықтай қиындық туғызса, өркениетті елдерде адам ағзаларын ауыстыру мүмкіндігі кеңейіп келеді.

Бұл – медицина жалпы халықтық сипатқа ие болып, баршаға қолжетімді болуы үшін жасалып жатқан шараларға айналуы тиіс болғандықтан, жолдауда оның маңызы баса көрсетіледі. Сондықтан медицинаны дамыту жөнінде мынадай нақты тұжырымдар берілді: «Саламатты өмір салтының орнығуы, медицинаның дамуы қазақстандықтардың өмір сүру ұзақтығын 80 жасқа дейін арттырады. Қазақстан медициналық туризмнің жетекші еуразиялық орталықтарының біріне айналады. Озық және бәсекеге қабілетті ұлттық білім беру жүйесін құру аяқталады».

«Екіншіден, денсаулық сақтау саласындағы басты басымдық – алғашқы медициналық-санитарлық көмекті дамыту. Міндетті медициналық сақтандыру енгізу мәселесін зерттеген жөн. Мемлекеттің, жұмыс берушілердің және қызметкердің денсаулық үшін ортақ жауапкершілігі – медициналық қызметтің барлық жүйесінің басты қағидаты. Спортпен шұғылдану, дұрыс тамақтана білу, жүйелі профилактикалық тексерілу – аурудың алдын алудың негізі»[9].

Медицинаның дамығандығының тағы бір көрінісі, сол елдің адамдырының өмір жасының ұзақтығы да болып есептеледі. Осы орайда, Елбасы өмір жасын 80-ге дейін ұлғайтуды мақсат ету керектігін алға тартты. Бұл дамыған мемлекеттердегі жоғары көрсеткіштердің бірі. Ал артта қалған елдерде ол 50-60 жас мөлшерімен шектелетіндігін де ескеруіміз керек.

Сонымен қатар Н.Назарбаев еліміздегі тұрақтылық жалпы әлеуметтік саясаттың психологиялық кепілі екендігін баса айтты. Алдымен елдегі тұрақтылық пен оған деген сенімділік болған жағдайда халық алаңсыз қалыпты өмір сүретіндігі түсінікті жайт. Бұны: «Қазақстан әлемде адамдар үшін қауіпсіз және тұрағы жайлы елдің біріне айналуға тиіс. Бейбітшілік пен тұрақтылық, әділ сот және тиімді құқық тәртібі дегеніміз – дамыған елдің негізі», - деп нық сеніммен көрсеткен болатын.

Түптеп келгенде, халықтың тұрмыс деңгейін арттыру бір-екі жылдың межесі емес, ол жылма-жыл жаңа сапаға көтеріліп отыруы тиісті бағдар болмақ. Сондықтан да әлеуметтік саясат пен халықтың тұрмыс деңгейін жақсарту да ұзақ мерзімге бағдарлануы тиіс. Сонымен қатар, өмір сапасын арттырудың тиянақты жүргізілуі жыл өткен сайын өзінің нәтижесін көрсетіп отыруы тиіс. Елбасы өзінің жолдауында халықтың тұрмыс жағдайы жыл өткен сайын жақсарып отыруы тиіс екендігін былайша атап өткен болатын: «Біз қазақстандықтардың ел болашағының тұтқасын нық ұстауы үшін «Қазақстан-2050» Стратегиясын қабылдадық. Бүгінде көптеген табысты елдер – Қытай, Малайзия, Түркия ұзақмерзімді жоспар бойынша жұмыс істеуде. XXI ғасырда стратегиялық жоспарлау ең өзекті қағида болып саналады. Егер ел өз бағыты мен баратын айлағын білмесе, ешқандай жел оңынан соқпайды. 2050 Стратегиясы айқын шамшырақ секілді басты мақсатымыздан көз жазбай, азаматтарымыздың күнделікті тіршілігінің мәселелерін шешуге мүмкіндік береді. Бұл біздің 30-50 жылда емес, жыл сайын халық тұрмысын жақсартатынымызды білдіреді»[9].

Біз Жалпыұлттық идеямыз - Мәңгілік Елді басты бағдар етіп, тәуелсіздігіміздің даму даңғылын Нұрлы Жолға айналдырдық. Қажырлы еңбекті қажет ететін, келешегі кемел Нұрлы Жолда бірлігімізді бекемдеп, аянбай тер төгуіміз керек. Мәңгілік Ел - елдің біріктіруші күші, ешқашан таусылмас қуат көзі. Ол «Қазақстан-2050» Стратегиясының ғана емес, XXI ғасырдағы Қазақстан мемлекетінің мызғымас идеялық тұғыры! Жаңа Қазақстандық патриотизм дегеніміздің өзі - Мәңгілік Ел! Ол - барша Қазақстан қоғамының осындай ұлы құндылығы.[10]

Елбасымыз Нұрсұлтан Әбішұлы Назарбаевтың «Ізгі жол» атты халыққа жолдауы бүкіл қазақстандықтарды жарқын болашаққа жетелеп, нұрлы күндерге бастағандай. Бүгінде осы тарихи құжат жолдауы қоғамда қызу тақыланып, үкілі үміттердің бастауына айналып үлгерді деуге болады.

Бұл бас құжат еліміздің алдағы бір жыл ішіндегі саяси-экономикалық, қоғамдық-әлеуметтік мәселелерінің шешу жолдары мен елдің көркейіп, гүлденуінің басым бағыттарын нақты белгілеп бергені мәлім. Өйткені, әрбір жолдау – сол жылдың ғана емес, мемлекетіміздің болашаққа деген ескелең мұраты жолында алысты болжап жасалатын ауқымды жоспар, ұлы стратегияның бір парасы деуге болады. Міне, осы болашақтың бас жоспары биыл «Ізгі жолға» жалғасып отыр.

Аталмыш құжаттағы халқымыздың өміріне қатысты бірқатар маңызды түйіндер нақтыланып айтылған. Айталық, инфрақұрылымдық даму мен жаңғыртудың жаңа бағыттары Республика тұрғындарының халқымыздың әл-ауқаты жақсарып, еліміздің жаңа келбетінің қалыптасуына жасалған қуатты мүмкіндік. Бұл құжат, шын мәнінде, «Әліміздің ең дамыған 30 елінің қатарына қосылу жолындағы біздің ауқымды қадамымыз» екеніне көзімізді жеткізіп отыр.

Пайдаланылған әдебиеттер:

1. Шоманов А.Ж. Внутривосточные процессы в государствах Центральной Азии и их влияние на геополитическую обстановку в регионе//Сотрудничества и безопасность в Центральной Азии в условиях политических и социально-экономических трансформации: материалы международной научно-практической конференции.-Алматы, 2007.-188с.
2. BNews.kz «www.bnews.kz».
3. Назарбаев Н.А. Выступление на открытии шестой сессии Парламента Республики Казахстан// Президенттің бір жылы 2004.-Астана, 2004.-144 б.
4. Казахстанская молодежь на рубеже веков.-Астана:Елорда, 2000.-147 б.
5. Рысқұлова М. М. Халықтың өмір сүру деңгейін көтерудің әлеуметтік-экономикалық

аспектілері.-Экономика ғыл.канд. дисс. АВТОРЕФ.-ҚР, Алматы, 2010.-25 б.

6.Тәуелсіздікпен алға өрлеген аудан экономикасы//http://www.baq.kz/regional_media/post/4355/ «Қызылқоға» газеті

7. Шәукенова З.К. Қазақстан Республикасындағы идеологиялық конструкциялау: монография.- Алматы: ҚР БҒМ ҒК Философия, саясаттану және дінтану институты, 2013.-218б.

8. Елбасының Жолдауы жаңа дәуірге қадам бастайды//Ана тілі.-2014.-№14.-14-16 сәуір.

9. Қазақстан Республикасының Президенті Н.Ә.Назарбаевтың Қазақстан халқына Жолдауы. 2014 жылғы 17 қаңтар

10. Қазақстан Республикасының Президенті Н.Ә.Назарбаевтың Қазақстан халқына «Ізбей жол - болашаққа бастар жол» Жолдауы 2014 11 қараша

11. «Қазақстандағы халықтың тұрмыс деңгейі» Статистикалық жинақ/2013/ Қазақстан Республикасы Статистика агенттігі/ Бас редактор Ә.А. Смайылов

УДК 159.9

РАЗВИТИЕ ЛИЧНОСТНОЙ АКТИВНОСТИ СТУДЕНТА

Ельчищева О.В. - старший преподаватель кафедры психологии и педагогики, Костанайский государственный университет имени А.Байтурсынова.

В докладе рассматриваются аспекты развития активности личности студента вуза, как будущего конкурентоспособного специалиста.

Ключевые слова: личность, активность личности, молодой специалист, конкурентоспособная личность.

В настоящее время, когда к человеку, как субъекту социальных взаимоотношений и субъекту труда, предъявляется все больше требований и как к личности и как к профессионалу, вопрос о развитии личностных особенностей как никогда актуален. И к выпускнику вуза, как к молодому специалисту, данные требования, в связи с отсутствием профессионального опыта, предъявляются в первую очередь, для того, чтобы определить возможный уровень конкурентоспособности.

По моему мнению, одним из основных свойств личности, свидетельствующим о будущей конкурентоспособности молодого специалиста, является активность личности.

Что же такое – активность личности?

Активность личности (от лат. *activus* — деятельный) — форма проявления активности, выражающаяся в волевых актах и личностном самоопределении и обусловленная представлением о себе самом как о «субъекте — причине» того, что происходит и должно происходить в окружающем мире. Более того, согласно концепции персонализации, «активность личности проявляется также в том, что своими поступками и деяниями личность “продолжает” себя в других людях, приобретая в них свою “отраженность”. В отличие от общественно значимых, однако стандартизированных актов поведения человека, активность личности характеризуется тем, что человек поднимается над стандартом, реализуя неординарные усилия для достижения общественно заданной цели и/или действуя надситуативно, то есть за пределами своих исходных побуждений и целей». [1].

Теория активности личности глубоко рассматривалась в работах К.А.Абульхановой-Славской, Г.М.Андреевой, Л.С.Выготского, Ф.Знаецки, А.Инкельс, Ч.Х.Кули, А.Н.Леонтьева, Дж.Г.Мид, А.В.Мудрика, Т.Н.Мальковской, С.Л.Рубинштейна, У.И.Томас, Д.И.Фельдштейна, Т.Шибутани. В этих работах содержатся теоретические обобщения, которые раскрывают природу и сущность феномена социальной активности, ее структуру и общие закономерности развития.

Особенности развития личности в студенческом возрасте раскрываются в работах Г.С.Абрамова, Б.Г.Ананьева, А.С.Белкина, М.И.Дьяченко, И.А.Зимней, Л.А.Кандыбович, И.С.Кона, В.Т.Лисовского, Е.Е.Сапоговой, Д.Б.Элькониной, В.А.Якунина.

Обучаясь в вузе, студент приобретает основные знания и умения, касающиеся своей профессии, при прохождении практики отбатывает навыки, необходимые ему для практической деятельности. Для успешного освоения комплекса знаний и умений важную роль имеет познавательная активность личности.

В современных исследованиях познавательная активность обучаемых рассматривается как ведущий принцип дидактики и критерий качества учебного процесса, как средство удовлетворения духовных потребностей личности, как источник общественного процесса [2].

От того, насколько активен студент в учебном процессе, как он себя проявляет в период обучения, зависит и то, каким он будет профессионалом в будущем. За время учебы в вузе формируется умение организовывать свою деятельность, структурировать свои знания, выбирать приоритеты и достигать желаемой цели. Также, при каких-либо непредвиденных обстоятельствах,

поставленных проблемных ситуациях, у студентов формируется умение мобилизовать свою деятельность, при этом зачастую выполняя нестандартное задание или не имея достаточного времени. Активность личности студента проявляется также в заинтересованности получения знаний и их практической реализации как в учебном процессе, так и в практической деятельности.

Также, познавательная активность личности способствует развитию личности в целом. Это подтверждается и в русле концепции профессионального развития личности Митиной Л.М. В концепции фактором развития являются внутренняя среда личности, ее активность и потребность в самореализации; объектом развития - интегральные характеристики личности: направленность, компетентность, гибкость, самосознание [3].

Задача педагогов в вузе - заинтересовать студентов в выбранной ими профессии, в тех дисциплинах, которые они изучают, способствовать проявлению и развитию активности их личности.

Основным подходом в организации занятий преподавателями кафедры психологии и педагогики является деятельностный подход, характеризующий новые технологии обучения, активно используемые каждым преподавателем кафедры. При выборе образовательных технологий кафедра исходит из рассмотрения студента как активного субъекта учебного процесса, поэтому учебные занятия организуются как взаимодействие, в ходе которого достигаются цели кафедры в области качества образовательных услуг. Основным методологическим принципом при этом является принцип единства деятельности и общения. Такой подход в организации учебно-методической работы позволяет преподавателям широко использовать богатый репертуар новых инновационных технологий обучения в рамках совершенствования обучающего процесса.

На занятиях по психологии, как на специальности «Психология», так и на других, постоянно используются такие активные методы:

- Дискуссия
- Тренинг
- Брейн-сторминг
- Проблемные ситуации
- Моделирование конфликтных ситуаций
- Технология обучения в сотрудничестве.
- Использование интерактивной доски.

• Анализ проблемных ситуаций, и другие, которые позволяют наиболее полно рассмотреть тему занятия, раскрыть потенциал студентов и способствовать развитию активности их личности.

Студенты специальности «Психология» также активно занимаются вот уже 5 год волонтерской деятельностью в «Центре адаптации несовершеннолетних» под руководством старшего преподавателя кафедры психологии и педагогики Ельчищевой О.В. и в НПО «Доступное образование студентам-инвалидам» под руководством профессора кафедры Саркисян Л.В.

Волонтерская деятельность способствует развитию эмпатии, умению бескорыстно помогать нуждающимся в психологической помощи и моральной поддержке людям разных социальных категорий, оценивать ситуацию и находить грамотное решение проблемы.

Кроме того, студенты-психологи активно участвуют в общественной жизни университета и города, выступают на различных профилактических и просветительских мероприятиях с докладами, тренингами и тд.

Также, для развития активности личности студентов всех специальностей, в Костанайском государственном университете имени А.Байтурсынова преподаватели кафедры психологии и педагогики разработали элективную дисциплину «Психология конкурентоспособной личности» и успешно ее преподают студентам всех специальностей вуза уже 5 учебный год. За это время дисциплина велась как у студентов 4 или 5, выпускных курсов, так и у студентов 1-2-3 курсов. По мнению преподавателей кафедры, наиболее успешно данная дисциплина усваивается и реализуется у студентов именно выпускных курсов, так как у них сформированы основные знания и умения, касающиеся их будущей профессии, определены основные приоритеты и мотивы деятельности.

В рамках данной дисциплины студенты изучают такие темы, как: личность и структуру личности – темперамент, характер, способности; правила конструктивного общения и профилактики конфликтных ситуаций – данные темы позволяют им узнать основные особенности характера и поведения человека, научиться грамотно и конструктивно общаться с любыми категориями людей. Также, в данной дисциплине студенты осваивают навыки эффективной самопрезентации, успешного прохождения собеседования и устройства на работу, раскрываются основные периоды профессиональной деятельности, правила построения карьеры и профессионального развития. Рассматривая такие темы, как: типы и виды стресса, особенности его проявления; профилактика личностного и профессионального выгорания, студенты готовятся к реалиям современной динамической профессиональной деятельности, позволяет раскрыть им основные психологические нюансы деятельности и подготовиться к ней.

Занятия по дисциплине «Психология конкурентоспособной личности» среди студентов всех специальностей выпускных курсов зачастую также строятся по методу проблемного обучения, где

используются дискуссии, ролевые игры, тренинги, на которых студенты лучше усваивают и закрепляют навыки психологических аспектов взаимодействия, коммуникативной компетентности; используется интерактивная доска для мультимедийных презентаций и просмотров тематических фильмов с дальнейшим анализом и проработкой в виде моделирования проблемных ситуаций.

Исходя из исследования результатов студентов в освоении и применении знаний и умений по данной дисциплине, можно сделать вывод о том, что этим мы способствуем развитию активности личности студента-выпускника, как будущего конкурентоспособного специалиста. Многие студенты, прошедшие данный курс обучения и закончив вуз, успешно трудоустроились, реализуются и как личности и как профессионалы в своем деле, и, даже в первые годы работы, достигают значимых результатов.

Проблемами и препятствиями для такого развития личности может послужить незаинтересованность студента в процессе обучения, в своей будущей профессии, отсутствие сформированных мотивов достижения целей и результатов, неструктурированность действий и тп. Все это поддается коррекции при условии заинтересованности и организации студентами собственной учебной деятельности, самодисциплинированности. Данная дисциплина также способствует этому и позволяет развить те качества и свойства личности, ее активность, которая в будущем поможет студентам стать конкурентоспособной личностью.

Конечно же, все перечисленные способы не единственные факторы, способствующие развитию активности личности студента – выпускника вуза, но одни из, позволяющие увидеть ему свои возможности, приемы реализации себя как личности, своих профессиональных знаний, умений и навыков, увидеть простор для самосовершенствования, личностного и профессионального роста.

Список использованной литературы.

1. Кондратьев М. Ю., Ильин В. А. Азбука социального психолога-практика. — М.: ПЕР СЭ, 2007.
2. Активная познавательная деятельность в целостном педагогическом процессе: Монография/ Под ред. Ю.П. Правдина. – Москва-Уфа: Бирск. гос. пед. ин-т, 2001.
3. Митина Л.М. психология развития конкурентоспособной личности. М.: Издательство Московского психолого-социального института, 2003 г

ӘОЖ-342.7

ҚАЗАҚСТАНДАҒЫ АНА МЕН БАЛАНЫ ҚОРҒАУДЫҢ МЕМЛЕКЕТТІК-ҚҰҚЫҚТЫҚ МЕХАНИЗМІ

Ерболова - заңтану және халықаралық құқық кафедрасының аға оқытушысы, «Туран» Университеті мекемесі, Алматы қаласы

Автор қазіргі күндегі Қазақстанда Ана мен баланың денсаулығын қорғау біздің, мемлекетіміздің, денсаулық сақтау органдарының, жұртшылықтың тікелей назарында болуға тиіс екендігін, сонымен қатар уақыт өтіп, қазына кірісі өскенде мемлекет үшін де, отбасын қолдауға тиімді демографиялық саясат үшін де қолайлы нысанда аналар мен балаларға мемлекеттік қолдау көрсету және қаражат қажет екендігін баяндайды.

Кілтті сөздер: Отбасы, механизм, стратегия, демография, психология, философия.

«Қазақстан-2030» Стратегиялық даму бағдарламысының 4-ші бағыты халықтың әл ауқатын, денсаулығын жақсартуды мақсат етіп отыр. 1997 жылы Стратегияны ұсыну барысында Президентіміз Н.Ә.Назарбаев ана мен баланы қорғаудың маңыздылығын жақсы түсіндіріп кеткен: «Ана мен баланың жағдайын, денсаулығын жақсарту біз үшін өте маңызды болуы шарт.[1] Ана мен баланың денсаулығын қорғау біздің, мемлекетіміздің, денсаулық сақтау органдарының, жұртшылықтың тікелей назарында болуға тиіс. Уақыт өтіп, қазына кірісі өскенде мемлекет үшін де, отбасын қолдауға тиімді демографиялық саясат үшін де қолайлы нысанда аналар мен балаларға мемлекеттік қолдау көрсетуге қаражат табамыз. Біз бұрынғы уақыттан бері және қиындықтарға қарамастан бүгін де осындай көмекті көрсетіп келеміз. [2] Балалы болғысы келмейтіндерге салық енгізу туралы ұсынысты көпшілік талқысына салуға болар еді, одан түскен қаржыны көп балалы отбасыларды қолдауға жұмсар еді. Бізге жергілікті деңгейде де отбасын, әйелдің жүкті кезін және балаларды тәрбиелеуді қолдаудың жаңа жолдарын табу керек. Неке мен отбасы институтын нығайтудың жолдарын мұқият талдау, жалғыз басты аналар проблемасын шешу керек. Егер біз адамгершілігі жоғары қоғам болғымыз келсе, жұбайлардың бір-бірінің алдындағы, ал ең бастысы балаларының алдындағы жауапкершілігін күшейтуге тиіспіз. Ата-аналар балаларына, ал балалар өздерінің қартайған ата-аналарына қамқор болғанда, әйел отбасы мен қоғамда құрметке ие болғанда — еліміз үшін алаңдамауға да болады. Бұл ұсыныстар Қазақстан халқына қашанда тән болған, оларды жандандырып, жан-жақты қорғау қажет.

Жұртшылық мұнда дұрыс шешімді көрсетіп, ол отбасы туралы заңда бейнеленуге тиіс. Салауатты тұрмыс құрып, сол арқылы балаларына үлгі көрсетіп отырған ата-аналарды айрықша атап көрсету қажет. Мен компаниялар мен жұмыс берушілерге осы тұрғыдан көтермелеудің тиісті нысандарын іздестіруді ұсынар едім. Елімізде жыл сайын 200 мың аборт жасалады. Қоғамда абортқа тыйым салу керек пе, жоқ па деген мәселе пікір таласына түсуі керек. Мұндай өте нәзік мәселеде де, басқа мәселелерде де мен көпшілікті қолдаймын. Қандай жағдайда да, әйелдің өмірі мен денсаулығына қауіп төндірмейтін отбасын жоспарлаудың өркениетті жолына түсуіміз керек. Жас шамасына қарай жүргізілетін саясатта біз жастар мен жеткіншек ұрпаққа, сондай-ақ жас отбасыларға көңіл бөлуді күшейтуге тиіспіз.

Әйелдің жаратылысынан табиғи мәні - АНА болу. Жер бетінде адамзаттың болуы осының ең айқын дәлелі. Ана болу әрбір әйелдің қасиетті міндеті. Оған қарсы шығу өмір заңдарына қарсы шығуды білідiредi. Адамдық қатынастардың және өмiрдiң мәнін дүниеге бала келгенде ғана түсiнуге, сезiнуге болады. Ана өз нәрестесiн өмiрге сау етiп әкелуi мiндеттi. Бала осы дүниеге дұрыс, қиындықсыз, гармониялы келуi керек. «Аналық – баланы туу, емiзу, тәрбиелеудiң табиғи мүмкiндiгi. Аналық түсiнiгiн репродуктивтi қабiлеттiң биологиялық аспектiлерiне ғана ұштастыруға болмайды; сонымен қатар әйелдiң баланы туып, оның бiр жыл шамасындағы күтiмiн де ана болу деп түсiндiру қиын. [3] Аналық түсiнiгi ана мен баласының баланың есейген кезiне дейiнгi кезеңдeгi туыстық қатынастарды, ананың өз баласының денсаулығы және дұрыс дамуы үшiн жауапкершiлiгiн, баланың құқықтарының орындалуын қадағалауын, балаларға эмоционалды қатынасын да қамтиды. Аналық түсiнiгi өте көпжақты. Сондықтан да оны психология, педагогика, философия, биология, медицина, социология сынды көптеген ғылымдар зерттеуде. Тәуелсiздiкке қолымыз жеткен сәттен бастап Елбасымыздың бастауымен бiз елiмiздегi демография мәселесiне мән бере бастадық. Өтпелi кезеңнiң аса ауыр қиыншылықтарына қарамастан, халықтың әл-ауқатын арттыру, ана мен балаға қамқорлық жасау күн тәртiбiнен түскен жоқ. Өтпелi кезеңнiң аса ауыр дағдарыс жылдарында қабылданған “Қазақстан-2030” Стратегиялық даму бағдарламасында: “Уақыт өтiп, қазына кiрiсi өскенде мемлекет үшiн де, отбасын қолдауға тиiмдi демографиялық саясат үшiн де, қолайлы нысанда аналар мен балаларға мемлекеттiк қолдау көрсетуге қаржы табамыз”, деп атап көрсетiлдi. [2] Мiне, осындай уақыт та келiп жеттi. [2] Президентiмiз Н.Ә. Назарбаев елiмiздiң тәуелсiздiгi мен қауiпсiздiгiн нығайту үшiн 2015 жылға дейiн халық санын 20 млн. адамға жеткiзу мiндетiн қойды. Осы мақсатқа жету үшiн халықтың әлеуметтiк-тұрмыс жағдайын көтеру арқылы бала тууды көбейту, ана мен баланың денсаулығын нығайту бағытында бiрқатар кешендi iс-шаралар атқарылды. 2002 жылы күнкөрсiсi төмен отбасыларға атаулы әлеуметтiк көмек енгiзiлдi. 2003 жылы баланың тууына байланысты 15 айлық-есептiк көрсеткiш мөлшерiнде бiржолғы жәрдемақы берiле бастады. 2006 жылы балалары бар отбасыларды қолдаудың тұтастай жүйесi жасалды. Ана мен баланың денсаулығына қамқорлық күшейдi. Қабылданған шаралар халықтың тұрақты өсуiне қол жеткiзуге мүмкiндiк бердi..

Елiмiзде халық санын арттыру үшiн табиғи өсiмнiң бiрден-бiр қайнар көзi – бала тууды көбейту керек. Бiзде жыл сайын 530-540 мың немесе бүгiнгiден екi есе көп сәби дүниеге келiп отыруы тиiс. ҚР Конституциясының 27 бабына сәйкес «Неке және отбасы, ана болу, әкелiк және балалық мемлекеттiң қорғауында болуы қажет. Баланы тәрбиелеу мен қорғау ата-аналардың табиғи құқығы мен мiндетi». [4] ҚР дүниежүзiлiк бала құқығы Конвенциясына және әйелдерге қатысты дискриминацияның барлық түрiн жою туралы Конвенцияға қосылды. Конвенция бойынша, «Бала өзiнiң физикалық және ойлау қабiлетiнiң жетiлмегендiгiнен арнайы қамқорлық пен қорғауды қажет етедi». [5]

Үкiмет Президент Жолдауынан туындайтын мiндеттердi жүзеге асыру үшiн тез арада бала тууды ынталандыру, отбасы институтын нығайту жөнiнде кешендi бағдарлама жасауы керек. Атап айтқанда, жас отбасыларды баспанамен қамтамасыз ету, ана мен баланың денсаулығын сақтау, балалы отбасыларды әлеуметтiк қолдау жүйесiн одан әрi дамыту, т.б. iс-шараларды атқаруы тиiс. Бүгiнгi күнi жас, алға қарқынды дамып келе жатқан елiмiз үшiн белсендi демографиялық саясат ұстану қажет. Кез келген елдiң экономикалық дамуының ең маңызды құрамдас бөлiгi адам факторы. Қалай десек те, адам әрқашан да қоғамдық өмiрдi жаңарту, алдыңғы қатарлы экономикалық жетiстiктерге жетуде негiзгi рөл атқарады. Бiздiң мемлекетiмiздегi баланың өскелең үрдiстегi құқықтары мен бостандықтары сақталады және тиiмдi қорғалады. Баланың құқығы мемлекеттiк органдардың назарындағы кең көлемдi объект болды, бұл нелiктен мемлекет қалыптасуының алғашқы жылдарында өттi. Бiрақ бала осы уақытқа дейiн құқық объектiсi, адам құқықтары мен бостандықтарының барлық спекторының, оның iшiнде азаматтық және саясаттық құқықтардың иегерi ретiнде ұғынылмайды. Балалардың мәдени құқықтарына назар сирек аударылады, олар туралы қоғам балаларды қорғау күнiнде ғана еске алады. [6] Мемлекет Балалар туралы қамқорлық деп бiрiншi кезекте әлеуметтiк саясатты және содан кейiн ғана балалардың басқа құқықтарын қамтамасыз ету саясаты түсiнедi. Баланың құқықтары жөнiндегi мiндеттемелерiн орындау барысында өз шешiмiн талап ететiн көптеген мәселелер бар. Бұл мәселелердiң өзiрше өз актуальдылығы сақталуда, өйткенi оларды iске асыру талаптары, мемлекеттiк басқару стандарттарын сақтау жөнiндегi мемлекеттiк институттардың жеткiлiктi материалдық-экономикалық негiздерi немесе жеткiлiктi жағдайлары жоқ. Бұлардың басты себептерi құқық қорғау стандарттарына тиiстi дәрежеде емес қатынас, Қазақстандағы мұғалiмдердiң,

мемлекеттік органдар қызметкерлерінің және балалармен жұмыс істейтін басқа да адамдардың арасында ағартушылық және білім беру жұмыстарының тежелуі болып табылатын адам құқықтары мен бостандықтары мәдениетін игерудің жеткіліксіздігі болып табылады. Өкінішке орай, бала бүгінде өз құқықтарын қандай мөлшерде іске асыра алатындығын оның ата-анасы қандай іске асыру қажет деп тапса, сондай мөлшерде ғана іске асыра алады, мұндай ата-аналар баланың құқығын әрбір адамға тән деп қабылдамайды, ата-аналардың міндеті деп қарайды. Қоғамда осы күнге дейін бала ата-аналардың билігінде болуа тиіс деген ұғым қалыптасып отыр. Міне бұл отбасында күштеу, шешім қабылдау кезінде баланың пікірін ескермеу, қараусыздық, қайыршылық тәрізді проблемалардың қайнар көзі болып отыр.[7]Қазақстандағы балалар құқығы мемлекеттің ерекше назар аударатын саласында тұр, бірақ еліміз жаңа демократиялық және либералдық институттар құрады, балалардың құқықтарына деген қарым-қатынас өзгеруге тиіс. Біз балалардың мүдделерін қорғаудан олардың құқықтарын қорғауға, патерналистік әлеуметтік саясаттан балалардың барлық құқықтарын қамтамасыз ету саясатына өту тиіспіз.Балалар – бұл біздің боллашағымыздың негізі. Іске асыруға біздің әрқайсысымыз қатысуға тиісті балалардың өмірін жақсартудың тұтастай алғанда бірқатар мүмкіндігі бар. Бұл үшін нақты жұмысқа қатысу және кірісу ниетін көрсету қажет. Балалық мәселелерін шешу тараптардың саяси көзқарастарына байланысты емес, сондықтан еліміздегі барлық қолданыстағы күштер жұмылдырылуға тиіс.Балалардың санасына барлық аса жақсы қасиеттерді дарыта отырып және оларды адам құқықтарын сыйлаушылыққа тәрбиелей отырып, біз сонымен бірге біздің тұрақты қоғамымыздың болашақ ұрпағының іргетасын қалаймыз. Мен көптеген адамдар осыны түсінеді және осы қағидатты ұстанады деп ойлаймын.

ҚР Конституциясының 27 бабына сәйкес «Неке және отбасы, ана болу, әкелік және балалық мемлекеттің қорғауында болуы қажет. Баланы тәрбиелеу мен қорғау ата-аналардың табиғи құқығы мен міндеті».[1] ҚР дүниежүзілік бала құқығы Конвенциясына және әйелдерге қатысты дискриминацияның барлық түрін жою туралы Конвенцияға қосылды. Конвенция бойынша, «Бала өзінің физикалық және ойлау қабілетінің жетілмегендігінен арнайы қамқорлық пен қорғауды қажет етеді».Адам құқықтарын, соның ішінде ана мен баланың құқықтарын бұзуды болдырмау және оларды әлеуметтік қорғауын жүзеге асыруының ең маңызды шарттарының бірі - мемлекеттің қажетті әлеуметтік- экономикалық, саяси және идеологиялық жағдайларды қалыптастыра білуі. Сол үшін мемлекет Механизмді қалыптастырады. Оған мемлекеттік органдардың барлығы да қатысты болады. Мемлекетте адам құқықтарын қорғамайтын және сақтамайтын мекеме жоқ. Мемлекет пен мемлекеттік органдар аналар мен балалар өз құқықтарын толықтай ұғына білетіндей және өз құқықтарын толықтай қолдана алатындай жағдайлар қалыптастыра білуі қажет.Бұл жағдайларды классификациялайтын болсақ, негізгі үш бағытты көреміз: әлеуметтік-экономикалық, саяси және заң жағдайлары. Әлеуметтік-экономикалық жағдайлар дегеніміз қоғам мүшелерінің тұрмыс деңгейін көтеру. Саяси жағдайларға мемлекеттің және билік органдарының ана мен балаға қатысты жүргізіп отыратын саясатын жатқызамыз. Заң жағдайларына ана мен балалардың өз құқықтарын білуі, пайдалана және орынды қолдана білуін есептейміз.Ана мен баланы қорғаудың мемлекеттік-құқықтық механизміне құзыретті мемлекеттік органдардың қызметі, олардың жүргізіп отыратын қызметінің нәтижесі жатады.Ана мен баланы қорғау - болашағымызды қорғау. Бала құқықтары туралы БҰҰ Конвенциясына сәйкес ұлттық міндеттерді іске асыруға бағытталған елдер күшін үйлестіру мақсатында 2006 жылғы қаңтар айында Қазақстан Республикасы Білім және ғылым министрлігінің Балалар құқықтарын қорғау комитеті құрылды. Қазақстан Республикасы Президентінің 2002 жылғы 19 қыркүйектегі Жарлығымен азаматтардың конституциялық құқықтары мен бостандықтарын қорғау жүйесін жетілдіру мақсатында Қазақстан Республикасындағы адам құқықтары бойынша өкілетті аппараты құрылды.[8]Адам құқықтары бойынша өкілетті – адам мен азаматтың бұзылған құқықтарын қалпына келтіру бойынша өкілетті құзыры аясында іс-шаралар қолдануға құқы бар, адам мен азаматтың құқықтары мен бостандықтарын сақталуына бақылау жүргізуді іске асыратын лауазымды тұлға. ЮниСеФ Қазақстанда 1992 жылдан бері жұмыс стейді. Балалар құқықтарын қорғау бойынша бағдарлама ҚР Үкіметінің және ЮНИСЕФ-тің 2005-2009 жж. арналған елдік бағдарлама құрамына кіреді. Ол ата-анасының қамқорлығынсыз қалған балаларды институтсыздандыруға, әлеуметтік қызмет стандарттарының дамуына, балалардың әлжуаз топтарының сұраныстарына жауап беруге және жастар арасында құқық бұзушылықтың алдын алу жұмыстарын жүргізуге, бала құқықтары бойынша хабардар болуға, бала құқықтарын сақтаудағы тәуелсіз мониторинг жүйесін, сонымен қатар балалықты қорғау мәселелері бойынша азаматтар өтініштерін қарастыру механизмін жасауға бағытталған.Отбасы, ана мен бала мәселелерімен айналысатын Ұлттық комиссия Отбасы және гендерлік саясат жөніндегі комиссия деп аталады. Байқасаңыз, отбасы бірінші орында тұр, оны комиссия бірінші кезекке қояды. Өйткені отбасы мәселелері қаншалық шешілсе, әйелдің де, еркектің де жағдайы біздің мемлекетте соншалық шешімін табады деген сөз. Бәрі отбасына байланысты. Екіншіден, демографиялық мәселе біздің мемлекетте басты орында тұр. Себебі алдымызда тұрған үлкен мақсаттарды жүзеге асыру, бәсекеге қабілетті 50 елдің қатарына кіру үшін бізге, ең біріншіден, адам, кәсіпқой, білімді, қабілетті адам жетіспейді. Жалпы, мемлекеттік қауіпсіздікті сақтау үшін осы ұлан-байтақ аумағымызға материалдық ресурстарымызды игеру үшін бізге ең кемі 20 миллион адам

керек екен. Ұлттық комиссия келешекте отбасы мәселелеріне арналған үлкен бағдарлама қабылдау жөнінде ұсыныс дайындап жатыр. Қазір өңірлерге барып, конференциялар өткізіп, осы бағдарлама қандай болуы керек, нелерді қамтуы тиіс деген бағытта әңгіме-кеңестер өткізіліп жүр.

Қолданылған әдебиеттер тізімі

1. Республикалық референдумда қабылданған Қазақстан Республикасының Конституциясы. 30.09.1995ж., 7 қазан 1998 және 21 мамыр 2007 жылғы өзгертулері мен толықтырулары. –Алматы 2007ж.
2. «Қазақстан-2030» Стратегиялық даму бағдарламасы.
3. Айтхожин С. Адамның және азаматтың құқықтары мен бостандықтарына шек қоюдың Конституциялық негіздері// Заң -2001ж. №6.
4. Жанузакова Л.Т. Защита прав человека,-Алматы:2007ж.[29,366]
5. Неке(ерлі-зайыптылық) және отбасы туралы ҚР 2011жылғы, 26 желтоқсандағы кодексі [68,60бап]
6. Айтжанов Ж. Адамның құқықтары мен ең қымбат қазына// Заң газеті, 2005ж. 2 қараша (№318)
7. Айтхожин С. Адамның және азаматтың құқықтары мен бостандықтарына шек қоюдың Конституциялық негіздері// Заң -2001ж. №6.
8. Алдамжарова С. Адамды өмір сүру құқығынан ешкімде айыра алмайды// Заң газеті. 2005ж. 8 қараша №142).

УДК 811.111.316.77

К ВОПРОСУ О КУЛЬТУРОЛОГИЧЕСКОЙ МАРКИРОВАННОСТИ ЛЕКСИЧЕСКИХ ЕДИНИЦ

Жабаева С.С. - к.ф.н., заведующая кафедрой иностранной филологии, Костанайский государственный университет им.А.Байтурсынова

Данная статья посвящена проблеме взаимосвязи языка, ментальности и культуры в рамках концептуализации действительности. Вопросы отражения мира и культуры в языке и формирование носителя языка являются актуальными в современной лингвистике. В данном исследовании сделана попытка проанализировать особенности национального характера англичан с позиций паремологии и поведенческого кода.

Ключевые слова: культура, язык, характер, паремия, концептуализация.

Современный этап развития лингвистической науки в культурологическом русле связан с особой ролью человека, и, как следствие, взаимосвязи его главных составляющих - языка и культуры.

Культура неотделима от других форм человеческой деятельности (познания, нравственности, художественного творчества и др.), и язык в этом контексте выступает как форма, важнейший элемент национальной культуры народа.

В начале XX века культура стала пониматься как специфическая система ценностей и идей, т.е. в этом понимании культура представляет собой некую совокупность создаваемых человеком абсолютных ценностей, выражение человеческих отношений в поступках и словах, которым люди придают значение, то есть система ценностей – это одна из важнейших сторон культуры. Система этих ценностей в свою очередь является стержнем духовной культуры, доказательством тому служат ценностно-окрашенные концепты культуры. Однако ценностно-окрашенным может стать любой фрагмент мира, например пустыня, горы – в христианской картине мира [1, с. 23].

То есть, язык не просто называет и выражает то, что фактически есть в культуре, но формирует ее «прорастая в ней» и развивается сам.

А.А. Зализняк, И.Б. Левонтина, А.Д. Шмелев придерживаются мнения, что «каждый естественный язык отражает определенный способ восприятия и устройства мира, то есть языковую картину мира. Совокупность представлений о мире, заключенных в значении разных слов и выражений данного языка, складывается в некую единую систему взглядов и предписаний, которая навязывается в качестве обязательной всем носителям языка. Владение языком предполагает владение концептуальной картиной мира, отраженной в этом языке» [2, с. 9].

О.Г. Прохвачева считает, что поскольку культура – не есть нечто абстрактное, одинаковое для всех народов, а то, чем они отличаются друг от друга, что воплощает национальный дух, национальное своеобразие народа, то и язык впитывает в себя это своеобразие, поэтому для выявления культурных особенностей того или иного народа мы обращаемся к его языку [3, с. 41].

Согласно Н.А. Бердяеву, существование человечества вне национальности, понимаемой как индивидуальное бытие, невозможно. Он считает, что каждый отдельный человек со своей нацио-

нальной индивидуальностью входит в человечество именно как национальный человек. «Национальный человек больше, а не меньше, чем просто человек, в нем есть родовые черты человека вообще и еще есть черты индивидуально-национальные» [4,с.96]. Другими словами, культура не может быть отвлеченно-человеческой, она всегда конкретно-человеческая, то есть национальная. Любая национальная культура значительна, а национальный язык выражает ту неповторимость, отличающую одну культуру от другой. Она вступает в диалог с другими национальными культурами акцентируя те стороны и аспекты на которых в родной культуре внимание и не останавливалось. То есть, чтобы быть национальной культура должна обладать достаточным языковым материалом, способным передать «и опыт своего народа, и опыт человечества в целом». «Целостность национальной жизни: и природа, и стихия, и быт, и фольклор, и язык, и образность поэзии, соотношение пространства и времени и их координат – то есть выявляется как бы набор, основной фонд национальных ценностей, ориентиров, символов, архетипов, что и определяет затем и склад мышления. Логос народа - есть материал познания и выявления национального образа мира и культуры» [5, с. 86].

Известно, что корреляционные связи языка и культуры многообразны, крепки и устойчивы. Язык это и орудие культуры, и одна из ее ипостасей (литературный, сакральный язык или язык фольклора), и объект описания через призму своей культуры. При этом, язык и культура в роли автономных семиотических систем могут рассматриваться и сопоставляться отдельно друг от друга, будучи во многих отношениях структурно изоморфными и взаимно отображаемыми.

Язык отражает определенный способ восприятия и концептуализации мира. Совокупность этих значений в языке представляет собой единую систему взглядов, некую коллективную философию, которая прививается в качестве обязательной всем носителям данного языка. «Свойственный языку способ концептуализации действительности (взгляд на мир) отчасти универсален, отчасти национально специфичен, так что носители разных языков могут видеть мир немного по-разному, через призму своих языков» [6, с. 39].

Система языковых значений связана с системой знаний отношением когнитивной интерпретации. Система языковых значений естественным образом соотносится с культурной компетенцией носителей языка в интерпретативном режиме. Концептуальное же наполнение этой компетенции – одна из характерных черт менталитета народа. Есть мнение, что в языке опредмечено мировидение народа и его миропонимание, осознаваемые в контексте культурных традиций, через систему присущих ему стереотипов, символов, образов, эталонов и т.п. Такая соотносительность и обуславливает то, что язык не только отображает действительность в форме ее наивной картины и выражает отношение к ее фрагментам с позиций ценностной картины мира, но и воспроизводит из поколения в поколение культурно-национальные установки и традиции народа – носителя языка [7,с. 238].

Язык формирует носителей языка, в том числе определяет национальный характер. В определении национального характера нет единого подхода и трактовки. По мнению Д.Б.Парыгина «не вызывает сомнения факт существования психологических особенностей у различных социальных групп, слоев и классов общества, а также наций и народов. Из аналогичного взгляда исходит и Н.Джандильдин, который определяет национальный характер как «совокупность специфических психологических черт, ставших в большей или меньшей степени свойственными той или иной социально-этнической общности в конкретных экономических, культурных и природных условиях ее развития». С.М.Арутюнян определяет его как своеобразный национальный колорит чувств и эмоций, образа мыслей и действий, устойчивые и национальные черты привычек и традиций, формирующихся под влиянием условий материальной жизни, особенностей исторического развития данной нации и проявляющихся в специфике ее национальной культуры» [8,с.352].

Фольклор, в том числе пословицы, является одним из наиболее надежных источников сведений о национальном характере. Пословицы народа отражают самое богатое и красочное знание народа. В пословичном фонде отражены особенности менталитета нации и черта национального характера.

Сопоставление пословиц разных языков позволяет сделать выводы о том, какие концепты наиболее актуальны для той или иной культуры.

Попробуем нарисовать портрет англичанина, а точнее обобщить стереотипные представления о национальном характере, отраженные в паремиях:

1. Отношение к материальным ценностям – деньгам, благосостоянию.

Англичан принято считать бережливыми и экономными людьми. Целый ряд пословиц подтверждает это: A penny saved is a penny gained. (Пенни сбереженное- все равно что пенни заработанное); He is not poor that has little, but he that desires much (Беден не тот, у кого мало что есть, а тот, кто многого желает). Пренебрежение к деньгам выражено в следующих пословицах: Better be born lucky than rich (Лучше родиться удачливым, нежели богатым); Money is a good servant but a bad master (Деньги – хороший слуга, но плохой хозяин); Muck and money go together (Мерзость и деньги всегда вместе); A penny soul never came to twopence (Копеечная душа никогда не возвышалась до двух копеек).

2. Отношение к труду

О трудолюбии англичан говорят следующие пословицы: Doing is better than saying (Чем говорить, так лучше делать); Never put off till tomorrow what you can do today (Никогда не откладывай на завтра то, что можно сделать сегодня); Idleness is the mother of all evil (Праздность – мать всех пороков); Better to do well than to say well (Лучше хорошо поступать, чем хорошо говорить); Business before pleasure (Сначала дело, потом развлечения); Deeds, not words (Нужны дела, а не слова); By doing nothing we learn to do ill (Ничего не делая, мы учимся дурным делам).

3. Консерватизм и сдержанность англичан.

Сдержанность запечатлена в таких пословицах, как: Almost never killed a fly (За «почти» не вешали); Bad compromise is better than a good lawsuit (Плохой компромисс лучше доброй тяжбы); Be slow to promise and quick to perform (Будь не скор на обещание, а скор на исполнение); Be swift to hear, slow to speak (Шибко слушай, да не шибко говори); Speech is silver, silence is gold (Речь - серебро, молчание - золото); Before you make a friend eat a bushel of salt with him (Прежде чем с человеком подружиться, съешь с ним пуд соли).

Спокойствие англичан или их сдержанность от скоропалительных выводов видны из следующего ряда пословиц: Don't cross the bridge till you come to it (Не переходи через мост, пока ты до него не дошел); Don't meet trouble half-way (Не встречай беду на полпути); Never trouble trouble till the trouble troubles you. (Не беспокой беду, пока она тебя не беспокоит); Don't cry before you are hurt (Не кричи пока тебе не причинили боль); Care brings grey hair (От беспокойства седеют волосы); It is not work that kills, but worries (Не работа убивает, а забота).

4. Разборчивость в людях

Ряд пословиц подчеркивают опасность поддержания дурной компании: He should have a long spoon that sups with the devil (Кто ужинает с дьяволом, должен запастись длинной ложкой ≈ Связался с чёртом, пеняй на себя); The rotten apple injures its neighbours (Гнилое яблоко портит своих соседей); Who keeps company with the wolf will learn to howl (Кто водится с волками, научится выть); The unrighteous penny corrupts the righteous pound (Неправедный пенни портит праведный фунт); One ill weed mars a whole pot of pottage (Один вредный сорняк портит весь горшок похлебки); One drop of poison infects the whole tun of wine (Одна капля яда испортит всю бочку вина).

5. Настойчивость

Такие качества, как настойчивость в достижении цели, терпение и упорство видны из следующего ряда пословиц: Constant dripping wears away the stone (Капля камень точит), Rome was not built in a day (Рим был построен не за один день), Where there's a will there's a way (Где хотенье, там и уменье), Feather by feather the goose is plucked (Перышко за перышком и гусь ощипан), Grain by grain, and the hen fills her belly (Зернышко за зернышком - и курочка сыта).

6. Вежливость

Об английской вежливости говорят следующие пословицы: Politeness costs little, but yields much (Вежливость обходится дешево, да много дает); All doors open to courtesy (Перед вежливостью открыты все двери); Pride goes before a fall (Гордыня предшествует падению); Civil denial is better than a rude grant (Вежливый отказ лучше, чем грубое согласие).

7. Отношение к правде

Еще одной отличительной чертой англичан является то, что они говорят не всегда то, что думают. И эта черта как ни какая другая ярко видна из целого ряда пословиц: All are not friends that speak us fair (Не всяк тот друг, кто нас хвалит); All are not hunters that blow the horn (Не всяк тот охотник, кто в рог трубит); All are not merry that dance lightly (Не всяк весел, кто резво пляшет); All are not saints that go to church (Не всяк праведник, кто в церковь ходит); All truths are not to be told (Не всякую правду следует произносить вслух); Believe not all that you see nor half what you hear (Не верь всему, что видишь, ни половине того, что люди говорят).

8. Гостеприимство

Интересно, что в английской идиоматике гостеприимство как общественно значимая черта вообще не представлена ни положительно, ни отрицательно. В русских пословицах, наоборот, как в зеркале отражаются гостеприимство и щедрость: Первому гостю первое место и красная ложка; Красному гостю честь да место; Садись, гостем будешь; Гостю почет, хозяину честь; Хоть не богат, а гостям рад; Без обеда не красна беседа; Красна река берегами, а обед пирогами; Чем богат, тем и рад; *В ногах правды нет.* Отрицательная оценка представлена в пословице «*Незванный гость хуже татарина*» и связана с печальным опытом татарского нашествия на Русь. С той поры прошли многие сотни лет, все это время русские и татары мирно сосуществуют в одном государстве, но язык хранит память о былых расправах.

П. Коробка выделил определенные качества личности и социальные отношения, признанные в данных обществах как более или менее, которые он сформулировал так:

1. Во многих разделах наблюдается совпадение или незначительные различия в количестве и экспрессивных свойствах фразеологических единиц, отражающих следующие ценностные понятия: вежливость, адаптируемость, решительность, образованность, отношение к воспитанию, власти и др.

2. В английском языке с более высокой, чем в русском, активностью во фразообразовании преобладают следующие целостные смыслы: честность, осторожность, трудолюбие, профессионализм, ответственность, сдержанность в речи, бережливость, оптимизм, эгоизм, свобода личности, консерватизм, материальное благополучие, закрытость семейной жизни.

3. В содержательной области русской идиоматики заметно большее, чем в английской, пространство занимают следующие ценностные понятия: опытность, общительность, корпоративность, патриотизм, справедливость. Специфически присущей русской паремиологии ценностью оказывается гостеприимство [9, с.23].

Итак, согласно культурологическому подходу, язык является специфическим средством хранения и передачи информации, а также управления человеческим поведением. Благодаря языку осуществляется специфически человеческая форма передачи социального опыта, культурных норм и традиции, через язык реализуется преемственность различных поколений и исторических эпох. Слова, словосочетания, фразеологические единицы всех видов, паремии то есть, все то, из чего складывается лексический состав языка, играют основную роль в реализации функции языка как орудия культуры и средства формирования личности. Паремии обладают уникально-культурными смыслами и отражают специфику менталитета этноса и особенности национального характера.

Литература:

1. Маслова В.Л. Лингвокультурология.- М.:Академия, 2001.
2. Зализняк А.А., Левонтина И.Б., Шмелев А.Д. Ключевые идеи русской языковой картины мира.- М.: Языки славянской культуры, 2005.
3. Прохвачева О.Г. Образ «приватного» пространства в языковой картине мира (на материале русской и английской фразеологии) // Языковая личность: Культурные концепты.- Волгоград; Архангельск, 1996. с. 41-49.
4. Бердяев Н.А. Самопознание.- М., 1990.
5. Гачев Г. Национальные образы мира.- М., 1988.
6. Апресян Ю.Д. Образ человека по данным языка: попытка системного описания // Вопросы языкознания. 1995. №1. с. 39
- 7.Телия В.Н. Русская фразеология. Семантический, прагматический и лингвокультурологический аспекты. - М., 1996.
8. Тер-Минасова С.Г. Язык и межкультурная коммуникация.- М.:Изд-во МГУ, 2004.-352с.
9. Коробка П.Л. Идиоматическая фразеология как лингводидактическая проблема. Канд. дисс. МГУ, факультет иностранных языков.- М., 1998.

УДК 130.2-057

МОЛОДЕЖНАЯ СУБКУЛЬТУРА И МУЛЬТИКУЛЬТУРАЛИЗМ

Ивчик В.В. - старший преподаватель, Белорусская государственная сельскохозяйственная академия, Горки, Республика Беларусь

Ивчик Т.В. - заместитель директора по учебной работе, средняя школа №201, Минск, Республика Беларусь

Осуществлен лапидарный анализ феномена мультикультурализма и возможного использования идеологии и практических наработок политики мультикультурализма для налаживания в Республике Беларусь продуктивного диалога между приверженцами различных субкультур и представителями официальной культуры.

Ключевые слова: субкультура, мультикультурализм, межкультурная деконсолидация, межкультурный диалог.

Задачи статьи – прояснение, во-первых, того, насколько правомерно нынешнюю молодежную субкультуру рассматривать как мультикультуру; во-вторых – на каких культурно-исторических основаниях эта культура способна позиционировать себя как целостность; в-третьих – возможно ли продуктивно использовать парадигму мультикультурализма для налаживания коммуникативного взаимопонимания и межкультурного диалога в культурном пространстве Беларуси.

Современное общество, развивающееся в условиях глобализации, представляет собой совокупность различных культур, существующих в едином мировом пространстве. Человечество постепенно приходит к сознанию общности человеческой истории и судьбы. В связи с этим мультикультурализм как идея и политика в настоящее время становится одной из актуальных теоретических и практических проблем. Исследователи используют это понятие в различных значениях. Например, у одного российского ученого мы находим следующее неопределенное, вполне

отвечающее рассматриваемому нами вопросу, описание данного феномена: «Мультикультурализм – один из аспектов толерантности, заключающийся в требовании параллельного существования культур в целях их взаимного проникновения, обогащения и развития в общечеловеческом русле массовой культуры. Идея мультикультурализма выдвигается главным образом в высокоразвитых обществах Европы, где издавна существует высокий уровень культурного развития. В современной Европе мультикультурализм предполагает, прежде всего, включение в ее культурное поле элементов культур иммигрантов из стран «третьего мира» (в том числе из бывших колоний европейских стран)» [1, с. 126].

По сути говоря, мультикультурализм представляет собой идеологию, социальный дискурс и политическую практику, утверждающие культурный плюрализм в качестве существеннейшей характеристики современного общества и подчеркивающие значимость разнообразия и разноликости культурных форм многообразных сообществ (этнических, религиозных, расовых и иных). Важнейшая задача политики мультикультурализма – гармонизация отношений между государством и культурными меньшинствами, в нем проживающими, а также – урегулирование отношений внутри этих меньшинств. Однако реальное ее осуществление чаще всего ведет к дестабилизации традиционных культурно-смысловых устоев общества. Сошлемся на статью О. Четвериковой, которая суть политики мультикультурализма, проводимой в западноевропейских странах, охарактеризовала следующим образом: «Мультикультурализм основывается на концепции гражданского общества, стержневым понятием которого являются права человека как автономного индивида. Только в этом случае принцип автономии переносится с индивида на культурную общность, каждая из которых имеет равные права. Но когда идеология прав человека приобрела значение религии, стала «универсалистским фундаментализмом», то фундаментализм этот превратился в настоящее подрывное оружие, направленное на разрушение легитимности национальных государств. Он выступает в качестве идеологической и моральной диктатуры, ловко используя в своих целях принцип терпимости или толерантности. Мультикультурализм государственные интересы приносит в жертву идеологии прав человека и меньшинств» [2, с. 64].

Что касается белорусского общества, то в нем наблюдается не только многоаспектная социальная стратифицированность, но и культурная неоднородность: существует множество групп населения (национально-этнических, конфессиональных, половозрастных и др.), различающихся своими культурными ценностями, традициями, стереотипами общения и поведения. И, разумеется, между ними могут возникать аксиологические «размолвки», которые чреватые культурным дискомфортом и духовной разобщенностью. Наше государство сделало немало как на законодательном уровне, так и в практическом осуществлении в духовно-культурной сфере политики, направленной на сохранение самобытности культуры белорусского народа и национальных традиций; возрождение и сохранение потенциала культурного наследия и его развитие; обеспечение доступности культурных ценностей широким слоям населения; защиту духовных, интеллектуальных и культурных ценностей; интеграцию в систему мировой культуры на правах равноправного участника глобальных культурных процессов. Это позволило, на наш взгляд, минимизировать межкультурную деконсолидацию, предпосылки к которой имеются в основаниях субкультур, включая широкий спектр молодежных.

Надо отметить, что зарождение молодежных субкультур началось в 50-е гг., в Америке и Западной Европе, а в СССР (соответственно, и в тогдашней Беларуси – БССР) – в начале 60-х гг. прошлого века, а в 90-е годы на значительной части постсоветского пространства их распространение существенно интенсифицировалось. Серьезные экономические затруднения, хаотизация социальных связей, разрушение господствующей ранее системы ценностей, моральных и идеологических норм и установок поставили молодежь в положение маргинала, потерявшего связь с социокультурной средой. Образовавшуюся нишу заполнили многочисленные виды молодежной субкультуры, под которой обычно понимается система ценностей, норм, способов поведения и жизненных стилей, которые присущи данной социально-демографической группе.

Молодежные субкультуры – результат деятельности молодежных сообществ, консолидирующихся по различным основаниям и интересам – от музыкальных стилей и направлений искусства до политических убеждений и сексуальных предпочтений. При этом немалая их часть обладает контркультурной доминантой. Это связано прежде всего с определенными социально-психологическими особенностями молодежи, которой свойственна категоричность суждений, максимализм, неприятие жесткой нормативной регламентации, эмоциональное восприятие всего происходящего, идеализация новизны и т.п. Вместе с тем, ряд молодежных субкультур базируется на ценностях, в основном совпадающих с ценностями общества (например, субкультура клубов самодетельной песни, до сих пор влияющая на духовную жизнь нашего общества).

Усвоение альтернативных (субкультурных) ценностей имеет как положительный, так и негативный аспекты. С одной стороны, принимая ценностные установки определенной субкультуры, молодежь снимает базовую тревожность, обретает друзей и единомышленников, структурирует свободное время, приобретает нешаблонный стиль мышления и определенную идеологию. С другой

стороны, многие неформальные движения, возникшие как протестные, имеют асоциальную направленность и приводят собственных сторонников и адептов к дезадаптации в обществе. Время, потраченное в подобных субкультурах, – это скорее всего бессмысленно потерянное время, не использованное на профессиональное образование и нахождение своего места в социуме. К тому же, способ идентификации в таких субкультурах, как «хиппи», «панки», «растманы», «гранжеры», «рейверы», таит угрозу для физического и духовного здоровья приобщающихся к ним молодых людей, поскольку употребление психоактивных веществ является значимым элементом данных культур, компонентом их символического мира.

Негативистски сориентированный спектр субкультуры, безусловно, требует к себе пристального внимания в плане коррекции поведения его приверженцев. Важно при этом не прибегать к какому-либо, пусть и не озвученному официально на государственном уровне, реестру «угодных» и «неугодных» субкультур, а, опираясь на знание их специфики, организовывать молодежный межсубкультурный диалог, основываясь на том, что, по крайней мере, не разъединяет их носителей – возрастной максимализм, неформализованный активизм, неприятие излишне навязчивого патернализма, культурной архаики и шаблонов зачастую уже официализированной массовой культуры, рядящейся порой даже в национальные «одежды», акцентуация на досуговых занятиях. В этом контексте нам представляется уместным использовать наработки политики мультикультурализма для налаживания коммуникативного взаимопонимания и продуктивного диалога между приверженцами различных субкультур и представителями культуры официальной, в которой на нынешнем этапе ее функционирования определенная, хоть и различная по статусу, ниша отдана народной, элитарной и массовой культуре.

Литература:

1. Борисов, А. А. Мультикультурализм: Американский опыт и Россия / А. А. Борисов // Мультикультурализм и этнокультурные процессы в меняющемся мире. – М.: Аспект-пресс, 2003. – С. 118-146.
2. Четверикова, О. Стратегия «балканизации» Европы / О. Четверикова // Россия XXI. – 2007. – №6. – С. 46-79.

ӨОЖ: 910.2

ӘЛІБИ ЖАНГЕЛЬДИН– ТҰҢҒЫШ ҚАЗАҚ САЯХАТШЫЛАРЫНЫҢ БІРІ

Иманқұлов К. Е. - география магистрі, аға оқытушы, Ы. Алтынсарин атындағы Арқалық мемлекеттік педагогикалық институты

Қабденов Е.Г. – студент, Ы. Алтынсарин атындағы Арқалық мемлекеттік педагогикалық институты

Қазақ халқынанда талай зерттеуші-саяхатшылар шыққаны анық. Солардың бірі – Әліби Жангельдин. Ол өзінің көптеген экспедициялары, еңбектері арқасында қазақтың Марко Полосы деген атқа ие болды.

Негізгі ұғымдар: саяхатшы, экспедиция, жиһанкез, турист, 12 мың километр.

Тарихта әр халықтың өзіндік орны, даму ерекшелігі бар. Солардың бірі – қазақ халқы сан қилы жағдайларды бастарынан өткізіп, өздерінің ұлттық бірлігін, туған жер алтын бесігін қорғап, азаттық туын жоғары көтерді. Қазақ даласындағы, оның тарихындағы ерекше орын алатын тұлғалардың бірі Әліби Жангельдин. Әліби Жангельдиннің балалық шағына, білім жолы мен сіңірген еңбектеріне, елімізде совет үкіметі орнау кезінде қосқан үлесіне шолу жасай отырып, Әліби Жангельдин Тоғжанұлы - ХХ ғасырдың басынан бастап Орталық және Шығыс Еуропаны, Африка, Азия және Жапония елдерін аралап өткен қазақ халқының алғашқы туристі болған. Сонымен бірге, тек турист емес, журналист-фотограф ретінде, көптеген репортаждары мен еңбектерін Санкт-Петербург, Варшава, Будапешт сынды қалалардың баспаларына жіберіп, газет беттерінде жарық көрген.

Бұл тұлға, саяхат тарихына венеция – көпесі Марко Полоның (1254-1324 ж.) ерлігіндей еңбек сіңірген. Бірақ, Марко Полоның саяхаты жайлы мыңдаған кітаптар жазылған, ал Афанасия Никитинаның (1474) «за четыре моря» атты сапары Ресей мен бұрынғы КСРО-ның барлық география және тарих оқулықтарында жазылса, Әліби Жангельдиннің саяхаттары жайлы бірде бір оқулықта жазылмаған. Тіпті, «История Казахстана с древнейших времен до наших дней. Очерк» «Дәуір» баспасы, Алматы 1993 ж., сынды Қазақстан Республикасының Ұлттық Академиясы, Шоқан Уәлиханов атындағы тарих және этнология институты, А.Х.Марғұлан атындағы археологиялық институт, Қазақстанның «Даму Фонды», осы жоғарыда аталған оқу орындарынан шыққан баспаларда Әліби Жангельдиннің есімі 1916 жылғы көтеріліс басшыларымен бірге, бірнеше жерде ғана аталады.

Ә. Жангельдин 1910-1912 жылдары темір жол мен су жолын санамағанда, жер шарының 12 мың

километр жерін жаяу жүріп өткен. Әліби Жангелдин тұңғыш қазақтан шыққан саяхатшы. Оның дәлелі «Саяхатшыларға берілетін жол бағдар қағазы» болған. Әліби Жангелдин жайлы «Қазақстан тарихы» кітабында екі-үш жерде ғана аты аталады. Ал Қазақстанның физикалық-географиясында Әліби Жангелдин саяхаты жайлы еш дерек жоқ. Әліби Жангелдин өмір баянын жан-жақты зерттеуді қажет ететін, ұрпаққа үлгі боларлық қазақтың бір туар азаматы. Әліби Жангелдин 1884 жылы Торғай уезіне қарасты Қайдауыл елді-мекенінде кедей шаруаның отбасында дүниеге келген. Ол отбасында үлкені болып, әкесіне байдың қойын бағуға көмектесті. Қайдауыл елді мекені өзінің табиғатымен ерекшеленетін. Ауылдың маңында сылдырап аққан өзен, жағалай бұталы шілікті болып келетін. Көктемде су жағасында құс базары басталып, суатта ақбөкендер көбейетін. Әкесі аңға шыққанда Әлібиді бірге алатын. Туған жердің табиғатын танып білуге және оқуға деген құштарлығы жас кезінен бастап оянған. Бірде ауылға қазақ мұғалімі келген еді. Оның келуі Әлібиге үлкен әсер, өшірілмес із қалдырды. Жас бала әкесіне оқытушы болғысы келетін арманын айтқанда, әкесі тыңдағысы да келмейді. Бірақ Әліби бала кезінен бастап өзінің жігерлілігімен көзге түсуші еді. Оқытушыдан бірнеше рет мектеп жайлы сұрап, біраз уақыт өткен соң әкесінің еркіне қарсы, білім іздеп ауылдан қашып, Торғай қаласындағы мектепке оқуға түседі. Сонымен жас баланың ойлағаны орындалып, оқи бастайды. Мектепте сабақ орыс тілінде жүргізіліп, жас Әліби бұл тілді аз уақыт ішінде меңгеріп кетті. Әлібидің бұл қуанышы көпке созылмады. Біраз уақыт өткен соң, әкесі іздеп тауып, үйге қайтып алып кетеді. Содан бері, екі жылдай өткен соң 12 жасар Әліби қайтадан қалаға қашып, Қостанайдағы қазақ-орыс мектебінің екінші сыныбына түседі. Патшалық Ресей кезінде, екі жылдық мектептер, қазақ балалары үшін, білім алуға ашылған жалғыз оқу орны болушы еді. Бұл жылдары, қазақ халқының өзінің зайырлы мектептері болмаушы еді. Сондақтан қазақ балалары үшін білім алудың екі жолы болатын. Олар діни мектеп және екіншісі орыс-қырғыз мектептері еді. Екінші мектептің қазақ даласында негізін салған атақты ағартушы Ыбырай Алтынсарин болатын. Бұл ағартушының еңбектері мен ойлары жас Әлібиге әсері өте зор болды. Сонымен бірге Абайдың поэзияларын, Уәлихановтың кітаптарын сүйіп оқитын.

Мектеп қабырғасында жүріп жас Әліби орыс әдебиетімен танысып, орыс тілін жетік меңгере бастайды. Орынборға сонау алыс жерден білім іздеп келіп, бұл өңірде тек Православ рухани училищесінің барын ғана біліп қатты өкінеді. Ал бұл оқу орнына түсу үшін ең бірінші талап шоқыну керек еді. Жас баланың білім мен оқуға деген ынтасының зор болғандығы сонша, Әліби бұған да барады. Сөйтіп, оған Николай Степнов деген жаңа ат беріп, оқу орнында оқи бастайды. Өкінішке орай, бұл мекемеде көбіне діни білімдер беріліп, негізі сабақтар соңғы орында болатын. 1903 жылы Оренбургтің рухани училищесін бітірген Әлібиді, аса дарынды оқушы деп, Қазан қаласына оқытушылық семинарияға жібереді. Қазан қаласындағы мұғалімдер семинариясында оқып жүріп, 1905 жылғы студенттер қозғалысына белсене қатысады. Сонысы үшін оқудан шығарылады. 1905 жылдың желтоқсанында Әліби оқуға түспекші болып Мәскеуге келеді. Бірақ бұл ойы бірден орындалмайды. Сөйтіп, өзінің күнкөрісі үшін ақша табуға тура келеді. Әліби Жангелдин Мәскеуде жүріп кім болып жұмыс жасамады, жерді де қазды, газет сатты, кейін фотографтың көмекшісі болды және бұл жұмысы кейін өзінің қажетіне жарады.

Әлібидің қалтасында Қазан оқытушылар семинариясының мұғалімі Ашмариннің Мәскеу рухани академиясының оқытушысы Покровскиға арналған хаты бар еді. Ашмарин өз хатында Покровскиден өзі үлкен үміт күтетін қазақтың баласы Әліби Жангелдинді оқуға түсіруге көмек сұрайды. Бұл Академияда Әліби бір жылдай оқып, оқудан шығарылады. Оның себебі үкіметке қарсы іс шараларға қатысты деген айып тағылды.

Оқудан шығарылғаннан кейін Әліби Жангелдин сол кездегі әйгілі газет «Утро России» редакциясына жұмысқа орналасады. Бұл газет тек Ресейде ғана емес, сонымен бірге Еуропаға да белгілі болатын. Баспа үшін Әліби бір үлкен олжа сияқты болды. Жасы 24 жастағы баланың есте сақтау қабілеті мен көп тіл білетіндігі таңғалдырды. Осылайша Әліби Жангелдин өзінің кітапта оқыған қалалары мен елдер жайлы өз көзімен көргісі келді. Осы мақсатты іске асыру үшін газет бетіне өзінің алға қойған жоспары мен мақсат-мүдделері жайлы жариялайды. Бұл хабарландыруға Самараның табиғаттану мұғалімі Евгений Викторович Планицкий мен Ресейдің Мәскеудегі оқытушыларды ағарту коммерциялық училищесінің мүшесі Егор Феофилактович Коровин үн қатады. Сонымен 1908 жылы үш жас жігіттің әлем елдерін жаяу аралаған бақандай бес жылға созылған жиһангерлік өмірі басталады. Сол бес жылдың әр күні, әр апта, әр айы қиындықтар мен қауіп қатерге толы болғаны анық-[1-2].

1918 жылы Әліби Жангелдин Каспий теңізінен, Каспий маңындағы шөлдерден өтіп Ақтөбе майданына Кеңес Түркістан қорғаушыларына қару-жарақ жеткізгені баршаға мәлім. Бірақ 1910-1912 жж. Әліби жаяу «Жер айналған» саяхат жасағанын көпшілік жұрт біле қоймайды. Осы саяхаттың мақсаты өз еркімен білім алу, басқа елдерді, онда тұрған халықтарының өмірі мен салттарын білу ынтасы болған. 1-10 жылы 9 маусым күні (ескі стиль бойынша) үш серіктерімен бірге (Пламеневский, Полевой, Коровин) Мәскеуден жолға шығыпты. Жер айналатын саяхатшының кітапшасы Николай Степанов (оның революционерлік құпия аты) атына берілген. Онда «Н.Степанов, немесе Али-Бей Джангильдин, қаржысыз Жер айналатын саяхатқа қатысушысы», деп жазылған (басқа мәліметтер бойынша Степнов). Осы кітапша мен фотоаппарат арқасында Әліби жол шығындарына ақша табуға

мүмкіндік алған. Осы жылдың тамыз айында Петербург, Псков, Варшава мен бүкіл Польшадан өтіп, Жанкелдин Австро-Венгрияның шекарасына жетті. Варшавада серіктері одан бөлініп кетті, бірақ жаңа жолдас табылды да, Степанов-Жанкелдин Львов үстімен Венаға бағытталды. Венаға жетпей оның соңғы серігі одан кетіп қалады да бұдан әрі Әліби саяхатын жалғыз өзі жалғастырады. Оның осыдан әрі жүрген жолы мынадай: Вена – София, Белград, Мұстафа-Паша, Андрианополи, Киркенес, Константинополь, одан кейін Кіші Азиядан өтіп, Палестина, Египет, Судан, Абиссиния – барлығы, теңіз бен темір жолды есептемегенде, он екі мың шақырым. Қайтарда – Аравия түбегі, Мадагаскар, Месопотамия, Персия, Үндістан, Цейлон, Малай архипелагы, Зонд аралдары, Үндіқытай (Сиам корольдігі мен Аннам), Қытайдың оңтүстігі, Формоза (Тайвань) аралы, Жапония, Сібір, Еуропалық Ресей.

Сөйтіп Әліби Жангелдин қазақ тарихында дүние жүзін жаяу шарлап аралаған жалғыз саяхатшы-жиһангер қазақ болып, өз атын мәңгілікке қалдырды. Бұл саяхаттан Әліби революционер – демократ болып қайтады. Швейцарияда, Женевада В.И.Ленинмен кездесіп, пікірлесіп жақсы танысады. Енді Әліби Жангелдиннің ұрпаққа үлгі боларлық азаматтық істеріне келсек, онымен қызметтес, аралас болған адамдардың айтып кеткен жазуларына қарағанда, адамгершілігі аса жоғары кісі болған. Әділдік үшін күресте басына қауіп төніп тұрса да ешкімнен тайсалмаған, тартынып бұғып қалмаған. Қазақстанда «Кіші октябрь» жасаймын деп халықты қан қақсатып ашаршылыққа ұшыратқан қанды қол жөндет И.Голощекин Торғайға барған сапарында өз жұмысымен барған Әлібиге жолығып қалады. Торғай тұрғындары ашығып жатсада Голощекин «астық үнемдеп жұмсалсын» деп қоймадағы бар астықты елге бергізбей қояды. Сонда Әліби «Қазақстанда Совет өкіметін құрған сен емес, мен. Халықты қырайын деп пе едің?!» деп қатты ашынып ашумен Голощекинді салып қалып, қамбаны аштыртып аштарға астық бергізеді. Алашордашыларды алғашқы қудалау басталғанда Әліби Жангелдин Ленинге бір емес екі рет кіріп: «Әлихан Бөкейханов патшаға қызмет істеген адам, бізге де қызмет істей алады. Бұл өте білімді, пайдалы кісі. Қазақ халқы оны қадірлейді», – деп аман қалдырады. Ахмет Байтұрсыновты да қорғап Ленинге тағы да барып: «Байтұрсынов грамматика жазған, басқа да еңбектері көп үлкен ғалым, жазушы бізге керек»-деп сақтап қалады. Алашордашыларды алғашқы қудалаудан құтқарып кешірім беруде Әлібидің қызметі зор. Ал оларды екінші рет жазалау басталғанда Жангелдин үкіметтегі жауапты басшылық жұмыстарынан шеттетілген болатын. Мемлекеттің, ұлттың, жекелеген адамдардың тағдыры шешіліп жатқан кезде, жасқаншақтап үндемей қалуды Әліби Тоғжанұлы адамгершілікке жат қылық деп білген. Атақты тарихшы Е.Бекмаханов Кенесары жайында кітап жазғаны үшін қызметінен қуылып, сотталғалы жатады. Әліби дереу бас хатшы Ж.Шаяхметовке телефонмен қоңрау соғып «кітабы ұнамағандарды шетінен жаба берсек, ақын да, жазушы да, ғалым да қалмас. Жаратпасаңдар кітабын шығармай тастаңдар. Сол үшін соттағандарың жөн болмас» деп ара түскен. Бірақ бас хатшы да, басқа да әпербақандар оны тыңдамай тарихшыны 25 жылға соттатып жіберді. Кремель көсемдері Ленин, Сталин, Молотовтар бір өтінішін жерге тастамаған Ә.Жангелдиннің сөзін өзіміздің басшыларымыз аяқсыз қалдырады. Әліби Жангелдиннің жасы ұлғайып, денсаулығы да сирек бере бастаған. Жазықсыз Бекмахановты қорғап қала алмағанына қатты күйінеді, қапа болады-[3,4,5].

Ел мен жерді көріп, мәдениеті мен тарихын танып, білуге, дүниенің сырын ашып, терең бойлауға деген, құштарлық, адам баласының ерекше бір ізгі қасиеті ғой. Осындай ерекше қасиеті мен аты аңызға айналған тұлға - Әліби Жангелдин. Әліби – қадір-қасиеті қанша жыл ғұмыр кешкен де емес, артында қандай із қалдырғанында. Әліби Жангелдиннің саяхаты жайлы картаны шығарып, Арқалық, Торғай мектептеріне және Республика көлеміне тарату. Сонымен, «Әліби ізімен» атты өлкетану экспедициясын ұйымдастыру. Өскелең ұрпақ-болашақ Қазақстан азаматтары, өзімізді қоршаған ірі өркениет орталықтарын, түрлі мәдениетті меңгеріп, өзін сыйлата алатын, рухани дүниесі бай, интелект деңгейі жоғары, білімді де білікті, жаһандану заманына сай болуы шарт. Әліби Жангелдин Қазақстан тарихында мәңгі қалмақ. Саяхатшы Әліби Жангелдин салған жол Қазақстан елінде туризмді өркендетудің бастауы болып табылады. Ұрпақ жиһангер өнерін мұра етіп қабылдап, жақсы игі ісін дамытпақ-[6].

Әдебиеттер:

1. Габдуллина М.Х. Саяхатшы-қайраткер. «Қазақстандағы туризмнің даму болашағы» атты ЖОО аралық ғылыми-тәжірибиелік конференция материалдары. 1-том. Астана – 2011 жыл.
2. Қазақстан ұлттық энциклопедиясы. Алматы, 2001 жыл. 3-том.
3. Ягнинский А.М. «Алиби Джангильдин – казахский Марко Поло. Научно-методический журнал. Соқпақ-Тропинка. ґ1-Уральск, 2005.
4. Доскач А.Г. Основные черты строения Северного Казахстана //Природное районирование Северного Казахстана, М.-Л., 1960.
5. Филонец П.П., Омаров Т.Р. Озера Центрального и Южного Казахстана Алма-Ата, 2002г.
6. Исаченко А.Г. Основы ландшафтоведения и физико-географическое районирование

АБАЙ ШЫҒАРМАЛАРЫНЫҢ ЭТНОМӘДЕНИ СИПАТЫ

Кайыпбаева А. К. - ф.ғ.к, Ахмет Байтұрсынов атындағы Қостанай мемлекеттік университеті

Толеуова А.К. - аға оқытушы, Қостанай әлеуметтік - техникалық университеті, Қостанай мемлекеттік университетінің 2 курс магистранты

Абай өлеңдерінде ұлтымызға жақын этно мәдени бірліктер арқылы суреттелетін қазақ халқының тұрмыс – тіршілігінде орын алған салт – дәстүрлер кездеседі. Этностың материалдық мәдениетімен бірге қалыптасқан мәдени мәнділікке ие тілдік бірліктер ақын өлеңдерінен орын алған. Халықтың дүниетанымы мен болмысынан рухани мәдениетінен хабар беретін ұлттық құбылыстың мәні Абай шығармаларында ашыла түседі.

Негізгі ұғымдар: этнос, мәдениет, салт-дәстүр, саятшылық, ұлттық болмыс, рухани байлық.

Абай қазақ әдебиетін жанрлық, мазмұндық, формалық жағынан жаңа деңгейге көтерумен қатар ұлттық сөз өнерінде бұрын-соңды кездеспеген құбылыстардың да бастамашысы болғаны белгілі. Ол қазақ топырағындағы тұңғыш ақындық мектептің іргетасын қалады. Абай өлеңдерінде суреттеп отырған затты не құбылысты қазақ халқының тұрмыс тіршілігінде ертеден орын алған салт-дәстүрлер кездесіп отырады. Абайдың бұл бағыттағы тәлімгерлік жолы жүйелілігімен, нақтылығымен, мақсаттылығымен, тағылымдық тереңдігімен ерекшеленеді.

Абай қазақ халқының мәдениеті мен тұрмысын этнографиялық тұрғыда зерттеген арнайы еңбек қалдырмаса да ақынның өлеңдері мен ғақлияларынан өз заманындағы қазақ халқының күнделікті тұрмысы, оның рухани байлығы, әдет – ғұрпы мен аңыз – әңгімелері, кәсіби және заттай мәдениеті, қазақ аулының жыл мезгілдеріне байланысты көрінісі мен болмысы жайында ой толғаулары ұштасады.

Қар – аппақ, бүркіт – қара, түлкі – қызыл

Ұқсайды қаса сұлу шомылғанға деп «Қан сонарда бүркітші шығады аңға»[7,245] өлеңінде саяткерліктің қыры мен сырын, сорғалаған қыран мен қашқан түлкінің, бүркітші мен қағушының іс - әрекетін, ой – пиғылын дөп басып, табиғи кейпінде суреттейді. Қыран алған түлкінің байлану ғұрпы, аңшылардың сәл кідіріп әңгімелесу, насыбай ату сәттері де ақынның назарынан тыс қалмаған. Бүркітшінің құсты баптау өнерінің шығар шыңы, сыналар кезін Абай: «Біреуі – көк, біреуі – жер тағысы, Адам үшін батысып қызыл қанға», - деп түйеді. Кемеңгер ақын жалпы өнер атаулыны жанымен түсініп, оның қамқоршысы бола білді.

Сонар деп толассыз жауған қардың таң біліне тоқтап, күннің шайдай ашылып кетуін айтады. Жаңа жауған қарға түскен із тайға таңба басқандай сайрап жатады. *Сонар* үшке бөлінеді: *ұзақ сонар, келте сонар* және *қан сонар*. Мұның ішінде ең қызығы қан сонар. Бұл күні шыққан аңшының жолы болатыны айдан анық. Саятшылық қазақ халқының табиғаттың тыныс – тіршілігін, құпия сырын терең меңгергендігінің айғағы. Бұл зор өнердің қызығын саятшылардың өздері, ал игілігін халық көрген. Сөйтіп саятшылық – халықтың мұрат тұтқан арманы әрі өнері болып саналған. Бұрын ел жақсылары мен бай, би, серілер бүркіт ұстаған. Әлібек батырдың қыраны бір жылда 60 түлкі, 10 қарсақ, 12 қасқыр алған. Ұлы Абайдың Көкшегір, Қарашолақ деген бүркіттері болған. Сол Қарашолақты ұлы ақын Тулақ деген кісіден 10 шақты ірі қараға сатып алған.

Қазақ халқының күнделікті өмірі, табиғатта заңды түрде болып жататын құбылыстар мен өзгерістердің барысы ақынның «Жаз», «Жазғытұрым», «Күз» және «Қыс»[2,45] өлеңдерінде көрініс тапқан. «Жаз» өлеңдерінде Абай өзі өмір сүрген кезеңдегі халық тұрмысын, салт – санасын, табиғат көріністерін сол қалпында көркем бере білген. Қыстың ызғары қайтып, көктем басталғанда күннің жерге мол шашатын жылуын ата – ананың балаға деген ыстық мейірімін, ал күн мен жерді – сағынысқан күйеу мен қалыңдықтың бір – біріне деген ынтық көңілімен теңейді. Күлімдеген күн қызуы жердің тоңын жібітіп, табиғатты оятатыны, жер бетіне көк шығып, жыл құсы келіп, көл жағалай мамырлаған аққу мен қаз, жұмыртқа іздеп зыр жүгірген бала – шаға, қыстаудан көктеуге көшіп, у – шу болып жатқан ел көрінісі, жүйрік аттармен ұрымтал жерден қаршыға салып, үйрек ілдіріп жүрген сауықшыл бозбалалар, оларға наздана күлімдеп үн қатқан бойжеткендердің күміс күлкісі шеберлікпен суреттелген. Көшпелі қазақ аулының күнделікті өмірі төрт түлік малмен тығыз байланысты болғандығы белгілі. Ақынның бұл өлеңінде малды ауылдың жазғы жайлаудағы көрінісі шынайы, өте нанымды берілген. Оты жетілген, шапқынды өзен – көлдің жағасында қонып жатқан малды ауылдың тұрмысы бейнеленген. Тойынған жылқының суда тұрып шыбындайтыны, тай – құлындардың ойнақтап, айнала шауып, бұлтылдап жүретіні, бұрала басып үй тіккен қыз – келіншектер, мал арасынан ризашылық көңілмен атының басын шұлғыта аяндатып ақбоз үйдің сыртына келіп түсетін бай салтанаты тамаша сипатталады. Ауыл ақсақалдарының қымызға жиналып әңгіме - дүкен құруы, сөзуар көсем қарттардың тыңдаушыларына еліте айтқан әңгімелері, жалшы, малшы және жылқышылардың малды жайластырып, ауылға келіп бай ордасынан қымыз дәмелі сенімді айтылған. Күз түсе ел өмірінде

ойын –сауық азайып, жұртшылық қысқы шаруа қамына кірісе бастайды. Күзгі қара суық түсіп, табиғаттың өзгеруіне байланысты ауыл іреңінен кете бастауын, кедей – кепшіктің киімі мен киіз үйінің жыртығын жамап – жасқап, келе жатқан қаһарлы қысқа дайындығын, күзеудің тозып, шаңы шығып, бұрқырап жататын сүреңсіз ажарын ақынның «Күз»[2,45] аты өлеңінен айқын көреміз. «Қараша, желтоқсанмен сол бір он екі ай, Қыстың басы бірі ерте, біреуі жәй, Ерте барсам, жерімді жеп қоям деп, Ықтырмамен күзеуде отырар бай», - деп, ақын қысқы жайылымның отын үнемдеу үшін күзеуде отырған бай аулын, бай мен кедейдің үй - жайының айырмашылығын суреттейді. Бай үйінің іргесіне қалың киіз тұтып, маздата от жағып, қарға салуға жарамайтын қартаң қойларын сойып жеп, сорпалап отырса, жалшы малшылар мен кедей – қоңсылардың шұрық – тесік қараша үйінде оттың да жөндеп жағылмайтынын, ертелі –кеш тойып ішер ас – суының жөнді болмайтынын айтады. «Қыс» өлеңінде ақын: «Борандай бұрқ – сарқ етіп долданғанда, Алты қанат ақ орда үй шайқалады», - деп, киіз үйде қыстап шығатындардың қиын жағдайын сипаттайды. Қысқы жайылымдағы малдың қауіпті жауы ашыққан қасқыр екенін айта келіп, жалшы – бақташылапды сергек күзетіп, ит – құсқа мал бермеуге шақырады. Көшпелі қазақ аулы үшін жыл мезгілдеріне байланысты соны жайылым мен жайлы қоныстың маңызы зор. «Жетіліп жаз жайлауға қона алмай жүр, Күз күзеу де жанжалсыз бола алмай жүр, Қыс қыстаудың қып – қызыл ол бір пәле, Оралып ешбір шаруа оңалмай жүр», - деп, Абай жайылымға байланысты малды ауылдар арасында дау – жанжалдың болып тұратындығына тоқталып кетеді. Көшпенділік жағдайда қазақ халқы жылқы малын өсіруге, оның күтіміне ерекше көңіл бөлген. Мүмкіндігі бар малды адамдар жақсы аттары жаз бойы құр жіберіп, күзде баптап мініп, ойын – тойларда бәйгеге өсатын болған. Қазақтың көреген сыншылары жақсы аттардың сан – алуан қасиеттерін оның сыртқы пішінінен айтқызбай –ақ бір көргеннен танып білетін. Ақынның шығармаларында атбегілік, аттың сыны туралы келелі пікірлер айтылады. «Шоқпардай кекілі бар, қамыс құлақ» өлеңінде Абай жақсы аттың кекілінен бастап тұяғына дейінгі барлық мүшесінің, жүріс – тұрысының қандай болатынын сипаттап, жақсы атқа берген сынын: «Аяңы тымақты алшы кигізгендей, Кісіні бол-бол қағып жүргізгендей, Шапқан атқа жеткізбес бөкен желіс, Ыза қылдың қолыма бір тигізбей», - деген тұжырыммен түйіндейді. Ақын халықтың қыран баптап құс салу, саяткерлік өнерін «Ешкімге зияны жоқ, өзім көрген, Бір қызық ісім екен сұм жалғанда» деп жоғары бағалаған.

«Ескілік киімі» өлеңінде ақын ісмер тігіншілер әзірлеген өнер туындылары – қазақтың ұлттық киім үлгілерінің бірқатарын айтып өтеді. Одан ақынның өмір сүрген заманында қой терісінен илеп, томар бояумен бояп тігілетін тон, астарына жабағы ұсталатын шидем шекпен, ақ саңнан (матадан) тігілетін жейде – дамбал, кестеленген жырық балақ жарғақ шалбар, мықшима былғары етік, киіз байпақ, күміспен безендірілген кісе, басқа киетін пұшпақ тымақ, оның сыртынан жауын – шашында киетін күләпара сияқты ұлттық киім түрлерінің болғанын көреміз. «Адасқанның алды жөн, арты соқпақ...» өлеңінде сәнқой жігіттердің ақ елтіріден тымақ, бөрік тіктіріп киетіндіктері де айтылады. Ақ тымақтың құлағын жымырайта қайырып киген жігіттердің тымағы кірлеп, салтақ – салтақ болатыны да ақынның қырағы көзінен таса қалмаған.

Қобыз бен домбыра алып топта сарнап,
Мақтау өлең айтыпты әркімге арнап.
Әр елден өлеңменен қайыр тілеп,
Кетірген сөз қадірін жұртты шарлап.

Абай осы өлеңдерінде қазақтың ұлттық аспаптары домбыра мен қобызды тілге тиек етіп, ұлттық тілдің таңбасын көрсетеді. Этностың материалдық мәдениетімен бірге қалыптасқан атаулар болып табылады. Домбыра мен қобыз қазақтың кейінгі ұрпаққа қалған аманаты, мәдениетіміздің ерекше бір бөлшегі болып табылады.

Ұлы Абайдың «Мәз болады болысың, Арқаға ұлық қаққанға. Шелтірейтіп орысың, Шенді шекпен жапқанға»[7.132] деген өлең жолдарында *Шекпен* – тек қана түйе жүнінен тоқылатын жаздық сырт киім. Шекпендік матаны иіріп, оны өрмекпен тоқып, шапан үлгісінде пішеді. Оған мақпалдан немесе басқа қалың матадан қайырма жаға, тік жаға салады. Шекпеннен су да, жел де өтпейді. Су тигенде түйе жүні шырығып, тығыздала түседі. Ол матаадй емес, өте берік әрі жеңіл болады, тез тозбайды. Ботаның немесе тайлақтың жүнінен тоқылған шекпен өте әдемі болады. Оны шидем шекпен, кей өңірде боз шекпен дейді. Жастар мұны сәндікке киген. Қазақта шен – шекпен деген сөз бар. Оның мағынасы тереңде жатыр. Өткен ғасырларда Ресей отаршылдары елді, жерді бөліп, болыстар тағайындап, оларға шен тағайындап, белгі беріп, шекпен кигізген. Осыдан барып шен – шекпен киген деген теріс ұғым пайда болған.

Күлпәрә бастырған пұшпақ тымақ,
Ішкі бауын өткізген тесік құлақ.

Күлпәрә - су немесе қар түспес үшін бас киімнің сыртынан қаптай киетін, брезенттен тігілген бас киім. *Тымақ* – ерлердің қысқы бас киімі. Оны аңның, малдың терісінен тігеді. Тымақ – қасиетті бас киім. Оны айырбастауға болмайды, оған аяқ тигізбейді. Жақсы кісілердің тымағы атадан балаға мұра есебінде қалып отырған. Бұрынғы кезде қазақтар шала туған баланы неше күні кем болса, сонша күн тымаққа салып, кереге басына іліп қойған. Бұл – тымақтың қадірі мен қасиетін бейнелейтін көрініс.

Ақын қолданған этномәдени бірліктер қазақтың ұлттық мәдени тұрмысында қолданылған

материалдық дүниелер болса, ал оларға танымдық тұрғыдан талдау жасау арқылы халықтың дүниетанымы мен болмысынан, рухани мәдениетінен хабар беретін ұлттық құбылыстың мәні ашыла түседі. Абай поэзиясы - өз заманындағы қоғамдық өмірдің ең көкейтесті, ең күрделі және маңызды мәселелерін қозғаған, толғаған поэзия. Абай поэзиясының ішкі рухы мен көрініс – көркі, сипаты мен сыны, поэзиясының тілі, сөз кестесі мен өлең өрнегі кіршіктей қоспасы жоқ таза халықтығымен, келісті қарапайымдылығымен, тартымды әрі құнды.

Әдебиеттер:

1. Абай шығармаларының екі томдық толық жинағы бірінші том, Алматы «Жазушы» 2005
2. Абай шығармаларының екі томдық толық жинағы екінші том, Алматы «Жазушы» 2005
3. Әпеева Г.С. Абайдың ақындық дәстүрі және Шәкәрім поэмалары, Авторефераты ҚР Алматы, 2009
4. Абайды оқы, таңырқа..., Алматы «Ана тілі» 1993
5. Ахметов З. Абайдың ақындық әлемі. – Алматы: Ана тілі, 1995
6. Абай және қазіргі заман (Өмірі мен әдеби мұраларының жаңа қырлары) Алматы «Ғылым» 1994
7. Абай. Энциклопедия. – Алматы: «Қазақ энциклопедиясы» Бас редакциясы, «Атамұра» баспасы, ISBN 5-7667-2949-9
8. Әлем әдебиеті. Абай Құнанбаев шығармалары – Алматы, «Жалын» 1995ж.
9. Әуезов М. Абай мұрасы жайында, - Қазақ ССР ҒА-ның хабаршысы. 1957, № 3, 21 б.

ӨОЖ 81:343.148

СОТ ПРАКТИКАСЫНДАҒЫ ДАУЛЫ МӘТІНДЕРДІҢ ЛИНГВИСТИКАЛЫҚ ЕРЕКШЕЛІКТЕРІ

Калиева Ж.К. – магистрант, А.Байтұрсынұлы атындағы Қостанай мемлекеттік университеті

Мақалада тілдің қызметі, құрылымдық лингвистикадан шыға отырып, коммуникативті-прагматикалық қызметін көрсетуі, тілді зерттеудің антропоцентристік бағыттағы жаңаша ізденістеріне алып келгендігі көрсетілген.

Лингвистикалық сараптаманы енгізу, оқып үйрету, лингвистикалық сараптаманы тілді қолданған адамдық фактормен байланыстыра қарастырғанда сөз мәдениетін қарастыратын саласының бірі ретінде толық зерттеуге болатындығын, айыптаушы мен айыпталушының, сотқа жүгінген жеке тұлғаның және түрлі даулар арасындағы әр түрлі қақтығыстар мен шиеленістердің шешу жолдары көрсетілген.

Негізгі ұғымдар: лингвистикалық сараптама; заң; соттық лингвистика; құқықтану мен лингвистика, даулы мәтіндер

Ғылыми әдебиетте көрсетілгендей «юриспруденция саласына тартылған мәтіндердегі сөйлеу феномендерінің сараптамасы құқықтың маңызды сұранысы болды және жалпы және қолданбалы тіл білімінің шешілмеген мәселелерінің жаңа парадигмасын шығарды» [1, 22 б]. Лингвистикалық сараптама зерттеуінің ерекшелігі оның онтологиялық және қызмет аспектілерінің өзгешелігімен жасалады. Бұл зерттеу – сараптама түрінің онтологиясы функциональдық тағайындалуынан, дәлірек айтқанда оның нәтижесін заң саласында пайдаланғандықтан анықталады. Бұл бір жағынан, қандай да бір мәтіннің алгоритм, сұлба, зерттеу моделінің бар екенін ұйғарады, ал басқа жағынан, конфликтілі жағдайларды тудыратын шексіз тілдік нұсқалар санының болуы, осыдан, пайда болған конфликтілі ойларды талдау және анықтаудың көптеген жолдары шығады, сараптама әр кез креативті зерттеу ұсынады. А.Голевтің айтуынша: «сараптама кейбір үлгілерді қолданатын және үйлестіретін, сонымен қатар даму потенциалы (үлгі шегінен шығу) бар лингвистикалық зерттеулерді ұсынады және тіл туралы ғылымның бағыттарына сай ұмтылыс жасайды. Соның арқасында берілген ұмтылыс нақты заңдық факторлар мәжбүрлейтін сараптаманың прагматикалық бағытының шегінде жүзеге асуы керек» [1, 45б].

Сөйлеуші субъект пен тыңдаушы адресаттың арақатынасынан туындайтын мәселелерді қамтитын лингвистикалық прагматика (грек. pragmatos – іс-әрекет) адресант тарапынан сөйлеудің тактикасы мен түрлерін, сөйлеушінің ниеті немесе айтылған сөздің прагматикалық маңызын, сөздің жанама мағынасын, тұспалдар, тыңдаушының жалпы білімі мен ықыласын, көзқарасы мен пікірін, психологиялық жағдайын, мінез-құлқын айтушы адамның бағалауы, сөйлеушінің өзі айтып тұрған хабарға көзқарасын, хабар маңыздылығын (шындық не өтірік, мысқыл, көп мағыналылығы) бағалау мәселелерін, ал тыңдаушы адресант тарапынан айтылған сөзден я хабардан тұжырым

жасау (тікелей, жанама я жасырын мағына іздеу), сөздің тыңдаушыға әсері (эмоциялық күйі я көзқарасының өзгеруі), коммуниканттар арасындағы байланыс түрлері тұрғысынан тілдік қарым-қатынас түрлері (диалог, достық әңгіме, дау-жанжал т.б.), сөйлесудің әлеуметтік-этикалық қыры, әңгіме құру стилі т.б. қарастырады.

Жүйе құрайтын рөлді заң атқаратын заңдық тәжірибеге қатысатын конфликтілі мәтіндердің мәліметтерінде тіл мен құқықтың өзара қарым-қатынасы аясының ерекшелік идеясы саралаудан өтеді. Заңдық тәжірибеге қатысатын лингвистикалық сараптама - даулы мәтіндерді лингвистикалық зерттеудің ерекше түрі. Конфликтілі мәтіннің заңдық қызметі оның лингвистикалық ерекше зерттеу түрін алдын ала анықтайды. Конфликтілі мәтіндердің лингвистикалық сараптамасы заңдық релеванттық білім – нақтылау немесе айғақтарды алу сияқты іс жүргізуді ұсынады. Мәтін – тілдік құбылыс болғандықтан, бұл жағдайда оның заң тұрғысынан бағасы білікті мамандардың лайықты бағасына сүйене алмайды.

Лингвистикалық конфликтология факторлар аспектісі мен оның тудырған құралдарындағы дауды зерттейді, даулы жағдайларда сөйлеу мінез құлқының үндестік моделін зерттейді, юрислингвистиканы конфликттің заң тәжірибесіне кіретін жағы ғана қызықтырады. Демек, лингвистикалық конфликтология да сөйлеу стратегиясының типологиясы коммуниканттар арасындағы өзара әрекеттесу типінің негізінде әзірленген. Бірлесу (әдептілік, адалдық, сенім арту, ынтымақтастық, тоқтамшылдық және т.б.) мен қарсы тұру (беделін түсіру, басыну, зорлық, жауығушылық, әшкерелеу, бақталастық және т.б.) стратегиялары ерекшеленеді. Атап айтқанда қарсы тұру стратегиясы жүзеге асқан мәтіндер тілдік құқықбұзушылық құрамға ие болғандықтан юрислингвистиканы екінші сөйлеу стратегия қызықтырады. В.С. Третьяков «Беделін түсіру стратегиясы адресаттың құндылығын кемітуден құралғанын, оны қорлауын, келеке етуін және т.б. перлокутивті эффект бойынша бағалап, конфликтілі стратегиялар тобының ішінде бөрінен артық көзге түсетін стратегия деп» атап өтті. [1, 54б].

Беделін түсіру стратегиясы қатынастың жоғары дәрежелі мақсатымен анықталады. Бұл мақсат - адресатқа әсер ету. Сөйлеу субъектісі коммуникативті міндеттердің бірі ретінде, айқын (тікелей байланыс кезінде) немесе болжалды (мысалы, оқырманның) бақылаушының әлем моделінің өзгерісін пікірінің кейіннен өзгеруімен серіктесінің кемсітуі мен келемеждеуін көреді. Тап осы стратегия аясында адресат иесінің жағымсыз бағасы туралы тура және жанама белгі беретін қандай да бір жағымсыз деректер, пікірлер, айғақтардың жариялануы қолданылып жатыр. Осындай сөз амалдары саяси дискурста жиі қолданылады. Олар көпшілікке оның беделін төмендету үшін, оған деген сенімді жою үшін адамның бағасы, жағымсыз қылықтары туралы мәлімет беру арқылы әсер ету үшін шамаланған. Бұл стратегияны жүзеге асыру үшін қорлау, келемеждеу, мазақ қылу, айыптау сияқты тек қана жағымсыз сөйлеу амалдары таңдап алынады бұл амалдарың мақсаты – адамның намысына тиіп, оны күлкілі жағдайға қалдыру. Бақылаушының көз алдында адамның беделін түсіру және адресат иесінің сезіміне тию міне осы екі коммуникативті міндеттердің орындалуы беделін түсіру стратегиясының жетістігі болып саналады. Лингвистикалық сараптаманың заты болу барлық даулы мәтіндерге тән қасиет. Дауды тудыратын қандай құралдар заңданады?

Заңгерлік әдебиеттерде, сондай-ақ ҚР Жоғарғы сотының 18.06.04 ж. № 10 нормативтік қаулысында «Қоғам немесе жеке азаматтардың заңдарды сақтау, моральдық принциптерді орындау туралы көзқарастары бойынша ұйымдар мен азаматтар жөніндегі шындыққа жатпайтын мәліметтер олардың ар-намысына және абыройына кір келтіретін мәліметтер деп есептелінеді» деп көрсетілген. Яғни, нұқсан келтіретін мәліметтер қатарында жеке тұлға немесе заңды тұлға тарапынан іс жүзіндегі заң қағидаларының бұзылғандығы, сондай-ақ жеке, қоғамдық немесе саяси өмірде әділетсіз, этикаға жатпайтын іс-әрекеттің жасалғандығы, шаруашылық-өндірістік немесе кәсіпкерлік қызметті жүзеге асыруда ықылассыздық танытқандығы, іскерлік айналымда іскерлік этиканы немесе қалыптасқан дәстүрлердің бұзылғандығы туралы деректік тұжырымды қамтитын мәліметтер танылады.

Нұқсан келтіретін мәліметтерді анықтау үдерісінде лингвистика мен заңгерлік сала мүдделері мына түрде үйлестіріледі: «Лингвистикадағы оқиға, сөйлеу жағдаяты, баға беру категориялары юриспруденцияда дерек және пікір категорияларына алмастырылады да, олардың аражігінің анықталуында сөйленістің шындықпен сәйкестігі және сәйкес еместігін саралау негізгі қағида болып табылады» [2, 155 б].

Сөйлеуші субъект пен тыңдаушы адресаттың арақатынасынан туындайтын мәселелерді қамтитын лингвистикалық прагматика (грек. *pragmatos* – іс-әрекет) адресант тарапынан сөйлеудің тактикасы мен түрлерін, сөйлеушінің ниеті немесе айтылған сөздің прагматикалық

маңызын, сөздің жанама мағынасын, тұспалдар, тыңдаушының жалпы білімі мен ықыласын, көзқарасы мен пікірін, психологиялық жағдайын, мінез-құлқын айтушы адамның бағалауы, сөйлеушінің өзі айтып тұрған хабарға көзқарасын, хабар маңыздылығын (шындық не өтірік, мысқыл, көп мағыналылығы) бағалау мәселелерін, ал тыңдаушы адресат тарапынан айтылған сөзден я хабардан тұжырым жасау (тікелей, жанама я жасырын мағына іздеу), сөздің тыңдаушыға әсері (эмоциялық күйі я көзқарасының өзгеруі), коммуниканттар арасындағы байланыс түрлері тұрғысынан тілдік қарым-қатынас түрлері (диалог, достық әңгіме, дау - жанжал т.б.), сөйлесудің әлеуметтік-этикалық қыры, әңгіме құру стилі т.б. қарастырады. Сөз қақтығысын тудыратын даулы

мәтіндерді лингвистикалық прагматика аспектілері бойынша қарастырғанда автордың көпшілік оқырман алдындағы субъект т(алапкер немесе мақала кейіпкері) беделінің төмендеуіне тілдік тұрғыда ықпал ету деңгейіне талдау жүргізіледі.

Тілді юрислингвистикалық аспектіде жүйелі қарастыру заңдық аспектіні құрайтын және юрислингвистиканы оқыту пәні болып табылатын тіл мен құқықтың өзара әрекеттесу аясының ерекшелігін атап көрсетеді.

Тілдің даулы потенциалының жүзеге асуы әртүрлі табиғи тілдік, конвенционалдық лингвистикалық, рухани және құқықтық шектеулермен сақтандырылады. Заңдық тіршілігі оның даулылығымен анықталатын мәтіндер құқық бар болған әрбір кезеңдерде пайда болуы мүмкін.

Жүргізілген зерттеулер сот немесе заң практикасында қатыстырылған конфликтілі мәтіндерді топтастыруға мүмкіндік береді, олар сәтсіз-мәтіндер, теріс пайдалану-мәтіндері, манипулятор-мәтіндер.

Зерттеушілер даулы мәтіндерді коммуникативтік актідегі дау мен үйлесімсіздіктің тілдік маркерлері деп атайды. Даудың даулы коммуникативтік сценаріі, даулы сөздік стратегия және тактика сияқты репрезентациясының типтік тәсілдері бар екенін бөліп көрсетеді. Лингвистикалық сараптаманың объектісі болып табылатын даулы мәтіндерді юрислингвистикалық көзқарас тұрғысынан үш топқа бөлуге болады (1 сурет).

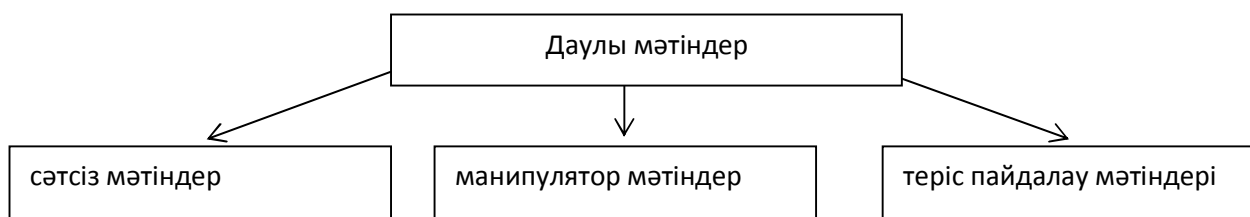

1 сурет. Даулы мәтін түрлері

Біріншіден бұл мәтіндер даулық потенциалы тілдің өзінің терең қасиеттеріне шартталған. Адресанттың ниетінің жүзеге аспауының нәтижесі бұл жағдайда адресанттың хабарды түсінбегендігінен болып табылады. Бұл топқа көбіне әртүрлі екі рет түсінік беруге мүмкіндік беретін құқықтық мәтіндер (заңдар, келісім шарттар және т.б.) қатысты болады.

Мұндай мәтіндерде тұжырымдардың дәлдігі, айқындығы, біркәнділігі күмән келтірсе, лингвист сарапшы сол түсініксіз сөздердің мәніне қорытынды жасауы керек. Оларжы шартты түрде сәтсіз мәтіндер деп атаймыз. Бұл жағдайдағы коммуникативті дау мәтіннің түсіндіруінің потенциалды көптігінен туады, басқаша айтқанда, түсіндірудің көптігі – дау тудыру факторы болып табылады.

Сәтсіз мәтіндердің белгілері ретінде келесілерді көрсетеміз:

- синтаксистік құрылымдардың көп мәнділігі;
- сөйлем құрамымен алынбаған лексикалық полисемия;
- көпмәнділікті аңдамай құру;
- қызмет жасау сферасы – құқықтық шығармашылық (мәтін құрастыру) және құқықты жүзеге асыру (мәтіндерге түсінік беру).

Құқықтық тәжірибеге тартылған даулы мәтіндердің басқа түрі бұл тегінде даулық дискурсты (сөздік дау) тіркеуді ұсынатын даулы мәтіндер. Біздің жіктемеміз бойынша оларды теріс пайдалану мәтіндері деп атаймыз. Мұндай мәтінде сөйлеп тұрған адамның ниетін жүзеге асыру адресанттың хабарды тілдік құқықбұзушылық деп аталатын заң координаталарында түсіндіруге алып келеді. Теріс пайдалану мәтіндері азаматтық және қылмыстық заңмен қарастырылған құқықбұзушылықтың белгілерінің құрамының бар не жоқ болуын анықтау мақсатында юрислингвистикалық зерттеулерге тартылады. Бұл топқа көбінесе бұқаралық ақпарат құралдарының мәтіндері жатады.

Теріс пайдалану мәтіндері:

- даулы сөйлеу стратегиясы мен тактикасын жүзеге асырады;
- даулы интенциямен сипатталады;
- бағалау және инвективті лексикаға ие;
- БАҚ, үйреншікті қарым - қатынас, көпшілік алдындағы қарым – қатынас аясында жүзеге асады.

Теріс пайдалану мәтіндерінің айқындалу белгісі болып қандай да бір дауды құқықтық реттеуді қажет ететін тілдік, моралды этикалық, келісімді лингвистикалық шектеулер болып табылады. Сонымен қатар, теріс пайдалану мәтіндерінің заңдық сипаты бар, ол өзіндік және өзге де құқықбұзушылықтардың құрамындағы белгілерге ие болады.

Теріс пайдалану мәтіндерін лингвистикалық зерттеу тілдің құқықтық аспектісінің ерекшелігін айқын сипаттайды. Кейде лингвистикалық зерттеу нәтижесінде теріс пайдаланылып түсіндірілген мәтін сәтсіз мәтіндер есебінде айқындалуы мүмкін. Бұл жағдайдағы дау көбіне стилдік көрсеткіштің үйлесімсіздік жағдайында пайдалануға негізделген.

Аралық жағдайды манипулятор мәтіндер алады. Оларға әртүрлі үгіт және жарнама қағаздары жатады. Осындай мәтіндердің жанжалдық потенциалы табиғи тілдің мынадай қасиеттерін әдейі пайдалануға негізделген, ол қасиеттер мағынамен ойнау, түйсікке ықпал жасау, сөйлеу қатынасын қиындықсыз түсіну және т.б.

Манипулятор мәтіндер екі ұштылыққа көзделген, бірақ тілдік манипуляция жасау қылмыс емес, олар көбіне теріс пайдалануға ұмтылады.

Манипулятор мәтіндер:

- әдейі жасалған екі ұштылықты сипаттайды;
- қажетті бағытты, ақпаратты тұспалдап ұсынады;
- өзгеше мәнді синтаксистік құрылымдарға ие (тұжырымдық мағынадағы, бағалау мағынасында түрткі болатын құрылым («Бұл үшін ату керек!», «бұл өте жаман» және т.б.));
- жұмыс жасау аумағы – үгіт, жарнама.

Сот практикасында лингвистикалық сараптама сөз «әрекетіндегі» адам мен заң арасындағы көптеген даулы, тартысты мәселелерді толық шешуде үлкен рөл атқарады. Соттағы дискурс (сөз) әр уақытта қолданыс қызметінде тілдік құрылысы мен мазмұнының мақсаты мен күшін дамытып отырады. Соттағы сөздің мазмұны композициялық құрылымының түзілуі анық та айқын, ойдың түсініктілігі, фактілерді сұрыптауға қойылатын қатал талап прагматикалық бағдарға негізделеді. Ғалымдардың айтуынша: «Сот өнерінің гүлденген дәуірлері басқа да мемлекеттердің шешендік өнерінің тәжірибесіне үлкен ықпал етіп отырды. Басқа мемлекеттердегі сот өнерінің жаңа бағыттарының қазақ елінің соттағы сөз өнеріне де ықпал етуі тиіс. Соттағы өнер ерте дәуірден қалыптасқан классикалық өнердің коммуникативті - прагматикалық, эстетикалық- стилистикалық мәнінің озық үлгілерін негізгі межеге ала отырып, жаңа мазмұнды, ақиқаттылық пен логикалық қисындылыққа бағытталған үлгілерін жетілдіріп, бүгінгі соттағы сөз сөйлеуде еркін пайдалану керектігін ұсынады». [4, 194 б]

Соттағы сөз ақиқат үшін күрескер ретінде көрінуі тиіс әрі зерттелген фактіні алаламайтын әділ болуы керек. Соттағы сөз келтірілген немесе алынған айғақтары психологиялық және қоғамдық әрі тұрмыстық жақтан коммуникативтік норма сапаларын толық сақтауды талап етуі қажет. Соттағы сөздің басты факторларының біріне жататын сотталушының психологиялық портреті толық танылуы тиіс, бірақ сөзінде өз қызметтік құқығын сақтап, этикалық нормалардан шықпауды көздей отырып, ең алдымен қылмыстың жасалу себептерін толық анықтап, тілден тысқары тұратын факторларды жете саралап алуы негізгі прагматикалық бағдарының жемісі ретінде айқындалады. Кез келген қылмыстық әрекет жалпы әлеуметтік және саяси мәселелердің орнауына себепкер болуы мүмкін. Қазіргі сот процесі шындықты іздеуге күш салады. Оның негізгі мақсаты заңнамалық дәлелді үкім болғандықтан, заң сөздерінің ауызша және жазбаша формаларында сөйлеу агрессиясының көптеген әдіс тәсілдері қолданылып отырады.

Сот практикасындағы сөздердің барлығы бір бағытта болмайды. Соттың сөзіне қарағанда, прокурор мен қорғаушының сөзінің өзіне тән айырмашылықтары мен өзгешеліктері бар. Мысалға прокурор мен адвокаттың сөздерін келтіре кетсек. «Әйелінің өліміне айыпталған Муранов әйелінің өзіне-өзі қол жұмсағанын айтып, айыбын мойындамады. Айыптауды қолдай отырып прокурор сөзінде: Муранов өзінің әйелін өлтіру ниеті болғанын, оны өлтіру туралы ойы болғанын да мойындамай айыптауды жоққа шығаруда. Осы кезде «Неткен сұмдық шатпақ, менде ондай ой ешқашан болған емес» деп Муранов ашуланды, әділсоттың бақытына, онда мұндай ойдың болмағанын тек Мурановтың өзі ғана жоққа шығаруда. Яғни Муранов өзін өзі әшкереледі. Істе оның хаты бар. Ол хат оған көрсетіліп, ол хатты өзі жазғанын мойындаған. Ол хатта мынадай сөздер жағылған : « Мені Галинаның әрекеттері жындандырады. Мен мұның немен аяқталатынын білемін. Мен оны өлтірем! Естисіз бе, Муранов, Мен мұның немен аяқталатынын білемін. Мен оны өлтірем!» енді бұл хат сіздікі емес дейсіз бе, әлде өз әйеліңізді өлтіруге ниет қылғаныңызды келгенін мойындайсыз ба».

Мурановты қорғаған адвокат Успенский цитатаның дәлдігіне дау келтірмей «Егер Мурановтың өз әйелінің өліміне айыпсыз екендігіне айғақ керек болса, онда прокурор бұлтартпас айғақ деп есептеген манағы хатты келтіруге болады. Бірақ тек хатты ғана емес ол хаттың кімге және қашан жазылғанын да айтуға болады. Хат қайтыс болған Муранованың анасына жазылған. Және қайғылы оқиғадан екі күн бұрын жазылған. Егер Муранов шынымен де кісі өлтіруді, Галина Муранова өзін өзі өлтірген қылып көрсеткісі келіп ұзақ та айлакерлікпен дайындаған болса, онда ол кісі өлтіру қарсаңында қызының өліміне кек алғысы келіп отырған адамға өзіне қарсы осындай «қауіпті қаруды» берер ме еді?, қайталап айтамын әйелінің өлімінің алдында, ескертіп қояйын, оның қызын өлтіргісі келетінін ойлап жүргенін жазар ма еді? Жазды, демек, ашуға ерік беріп, ашудан осылай құтылғысы келді. Жазды, демек өлтірген жоқ». [3, 60б].

Прокурор мен қорғаушы жеке фактілерді келтіре отырып, сотқа көмектеседі, жиналған материалдардың сапалық мәнін нақты көрсетеді, қаралатын істі жұмсартуға күш салады, бірақ қылмыстың дұрыс құрылымын анықтайды.

Құқықтық лингвистиканың әлеуметтік лингвистиканың ерекше бөлімі болу үрдісі тіл білімі мен юриспруденцияның заңды даму кезеңі болып табылады. Қолданбалы пән ретінде пайда бола отырып заңдық лингвистика зор лингвистикалық мәселелерді алдыға қояды.

Тіл мен құқықтың өзара әрекетінің аясын сипаттайтын конфликтіліктің жоғары дәрежесі құқықтың барлық сатысында мүмкін болатын даулы жағдайдың заңнамасын алдын ала анықтайды. Тілдік саясат аумағында және тілдік құқықбұзушылық туралы заң аясында тіл құқықты реттеу объектісі болып табылады. Тілге әсер ететін құқықтық заңдылық негізі тілдік заңның оң шешіміне лайықты қамтамасыз ететін тілдік заңдылықпен қаланған.

Құқықтық шығармашылық кезінде тіл мен құқықтың өзара әсер ету ережелері табиғи тілдің сапасын өзгертуге әкелетіндіктен, заң тілінің шарттарының маңызды үлесін айтпауға болмайды. Тілдің түрленуі даулы жағдайлардың мүмкіндігінен заңдық қорғау механизмдерінің жасалуынан туындайды. Бірақ заң тіліне табиғи тілдің қасиеттері мен мәні аса өңделгендіктен бұл түрлену көбіне түсінбеушілікке әкеліп соқтырады. Заңдық техниканың аспекті ретінде заң мәтіндерінің лингвистикалық түсіндірілуі заң мәтінін түсінбеу кезінде туатын потенциалдық даудың алдын алу үшін арнайы жасап шығарған механизмді көрсетеді. Көрсетілген түсіндіру аясындағы шарттар заң мәтіндерін айқындауға мүмкіндік береді.

Әдебиеттер:

1. Таусоғарова А.Қ. Сот-лингвистикалық сараптама мәселелері/ Оқу құралы. Алматы: Қазақ ун-ті, 2006. 54 Б.
2. Голев Н.Д. Юридический аспект языка в лингвистическом освещении// Юрислингвистика 1: Проблемы и перспективы. Барнаул, 1999. 144-160 Б.
3. Гиздатов Г.Г. Юридическая риторика/учебное пособие. Алматы. Жеті жарғы. 2002. 60– 61 Б.
4. Өлкебаева Д. Сөз мәдениеті/ оқу құралы. Қазақ университеті. 2011. 193-196 Б.
5. Салқынбай А., Абақан Е. Лингвистикалық түсіндірме сөздік./Сөздік-Словарь. Алматы: 1998. 304Б

УДК 82-1:821.512.122

КӨРКЕМ ШЫҒАРМАНЫҢ АСТАРЛЫ МӘТІНІ (МАХАМБЕТ ӨТЕМІСҰЛЫ ШЫҒАРМАШЫЛЫҒЫНЫҢ НЕГІЗІНДЕ)

Кульбаева М.М. - тілдік даярлау орталығының аға оқытушысы, филология магистрі, А.Байтұрсынов атындағы Қостанай мемлекеттік университеті

Бұл мақалада Махамбет Өтемісұлы поэзиясына тән белгілер сараланып, салыстырулар жасалған. Махамбеттің сөз қолданысындағы ерекшеліктері – көркемдеу тәсілдеріне қатысты зерттеу жұмыстары берілген. Махамбет поэзиясының лексика-семантикалық аспектідегі коннотаттық көрінісі қарастырылған.

Негізгі ұғымдар: коннотация құбылысы, семантикалық өріс, ассоциативті ая, эстетикалық құндылық.

Махамбет – тарих сахнасында ақын ретінде шығармашылығымен, күрескер ретінде дара тұлғасымен танылған адам. Ол туралы талай көркем шығарма, ғылыми зерттеу еңбектер жазылды, жазыла да бермек. Махамбет - өзіне дейінгі қазақ поэзиясының ғасырлар бойы қалыптасқан, шыңдалған, елек көзінен өткен табысын бір жерге түйіп тастап, оны әрі қарай жаңа бағытта жалғастыруға бет алған суреткер. Батырлық пен ерлік, өмір шындығы образдылықпен ұштасып, шынайы түрде көрініс тапқан Махамбет өлеңдерінің рухын бүгінгі таңда саналы түрде ұғыну, эстетикалық жағынан дұрыс қабылдау, жан-тәнімен сезіну – оқырманнан белгілі бір дәрежедегі дайындықты талап ететіні сөзсіз. «Махамбет өлеңі – қазақ сөзінің қайталанбас құдіреті. Әрбір буыны мен бунағы, тармағы мен шумағы мұншалық тап-таза қорғасыннан құйылған ап-ауыр асыл сөз қазақтан басқа жер бетіндегі ешбір елдің өлең-жырында жоқ. Оның өзге тілге оңай аударылмайтыны да сондықтан» (З.Қабдолов); «Махамбет шығармашылығы – тілі мен көркемдік стилі жағынан өзіне дейінгілерден де, өзімен тұстастарынан да, өзінен кейінгілерден де, тіпті тақырыптас, жанрлас ақын-жыраулардың өлең-толғауларынан да көрінеу оқшауланып тұрған дүние. Бұл оқшаулық тек тілдік-стильдік ерекшеліктерінде ғана емес, суреткерлік дағдыларынан, өзгелерде жоқ сонылығынан, белгілі бір поэтикалық мектепті барынша жаратып, екінші бір шығармашылық бағыттың көшбастары болғандығынан көрінеді...» (Р.Сыздықова), - деп жоғары бағаланған Махамбет Өтемісұлы өлеңдерінің көркемдік, тілдік ерекшеліктері, дәстүрлі жыраулық поэзиямен сабақтастығы т.б. біршама зерттеліп келді (Х.Досмұхамедұлы, Қ.Жұмалиев, Б.Аманшин, Қ.Өмірәлиев, Р.Сыздықова, Ө.Құрышжанов, Қ.Мұқаметқанов, Б.Шалабай т.б.). Бұл тұрғыда ақын мұрасын лингвистикалық жағынан зерттеген Қ.Өмірәлиев, Р.Сыздықова, Ғ.Әнес, Ш.Ниятованың еңбектерін айрықша атап өтуге болады.

Ақынның өзіне дейінгі әдеби тілдің, әсіресе жыраулар тілінің бар байлығын пайдаланды деген сөз оның тек көркемдеу тәсілдерін қайталауына ғана емес, сөздік құрамына да, фразеологиялық

құрамына да жатады. Махамбет шығармаларының лексикалық сипаты өзінің алдындағы әдеби үлгілермен әуендес: мұның да негізгі қазақтың төл сөздері. Өлеңдерінің басты тақырыбына орай Махамбет те жаугершілік лексика тобын молынан қолданады. Олар қару-жарақ, сауыт-сайман аттары: *найза, қылыш, мылтық*, білтелі, садақ, жай, дулыға, көбе, кіреуке, жебе, сауыт, қорамсақ, сүңгі, семсер т.т. Бұлар негізінен Махамбеттің өзі қатысқан ұрыс-соғысты суреттеуден гөрі, жоғарыда келтірілгендей, өткен дәуірлерден келе жатқан әдеби штамптарды образ үшін пайдаланған тұстарында көбірек жұмсалған. Мысалы, өзінің портретін берген бір өлеңінде: Белгілі туған ер едім, Белім садақ асынған – десе, бұл жердегі садақ сөзі портреттің дәлдігі үшін емес, образ үшін алынған, өйткені беліне садақ асыну бейнелі тіркесі ұрысқа сай ер-азаматтың символы болып табылады.

Жаугершілік лексика тобының образ үшін молынан қолданылғандығы олардың тұрақты эпитеттермен келген сәттерінде тіпті анық көрінеді. Махамбетте де найза сөзі жалаң түрінен гөрі, егеулі найза, жалаулы найза, алты құлаш ақ найза, толғамалы найза, қималы найза, қоңыраулы найза деген эпитетті түрлерінде қолданылған. Сары жебе, сұр жебе, балдағы алтын ақ болат, қарқыны күшті көк семсер дегендер де осы қатардан табылады. Жаугершілікке қатысты тек есім сөздер емес, етістіктер де ақын тілінде едәуір орын алады және олардың басымы бұрын қалыптасқан жеке сөздер мен тіркестер болып келеді: әскер жиып аттану, жауға тию, қамалды бұзу, оқ ату, оқ тию, жау тоқтату, садақ асыну, қанға боялу, қанды көбірек *жұтқызу, жауға тию, жандасу, қырылу, кескілесу* т.б. Махамбет тіліндегі екінші бір көзге түсетін белгі – көне сөздердің қолданылуы. Ол көнелер бұрынғы поэзия тілінен келе жатқандар. Махамбеттің өзіне дейінгі әдеби дәстүрмен іліктестігінің тағы бір айғағы осы жерде. XV – XVIII ғасырлардағы Қырым жері мен Азаулы (Азов), Дон, Еділ, Жайық бойларында жасап өткен Шалкиіз, Қазтуған, Доспамбеттерде кездесетін *сой (асыл тек), тарлан, тарпаң, арайна, баттауық, сайғақ, Еділ – Жайық, емсеу, жемсеу (Еділді көріп емсеген, Жайықты көріп жемсеген)* сияқты сөздердің Махамбетте сақталу себебі, бір жағынан, оның өткендегі әдеби тіл байлығын жақсы пайдалануы болса, екінші жағынан, осы жырауларға Махамбеттің мекен-тұрағы жағынан жақындығы деуге болады. Өйткені бұл сөздер осы жыраулар дәстүрін ілгері апарушы Бұхарда кездеспейді немесе ақындық мектебін әрі қарай алып кеткен Дулат, Шортанбай, Шәжелерде де бұл көнелер жоқ.

Махамбет сөздігінде бұлардан басқа қазірде мағыналары күңгірт немесе өзгеше болып келетін бір топ сөздердің қолданылғандығын көрсетуге болады. Мысалы, *қалықпан (құстың атауы), ереуіл (тың ат), толғай (тақыр бас), жетім (тұтқын), керіскен (аң), қырқарлану (тізбектелу), зымыран (құс), ала (азбан), алаулау (соғысу, ұрысу), маңғыстау (ілгері басу, жұру, адымдау), қары (туысқан), астана жұрт (бағынышты ел), қарашы (кеңесші)* т.б. сөздер қазіргі тілімізде кемде-кем жұмсалатын, сирек кездесетін элементтер. Бұлардың Махамбет тіліндегі көрінісі ақынның сөз қазынасын поэтикалық талғамға салып сұрыптай білген суреткер екенін танытады.

Махамбеттің сөз қолданысындағы және бір ерекшелік әдеби – көркемдеу тәсілдеріне қатысты. Жоғарыда айтылды, ақынның көптеген эпитет, теңеу, метафоралары, өзіне дейінгі бай ауыз әдебиеті мен ақын-жыраулар тілінен алынған. Сонымен қатар Махамбеттің өзі қосқан тың образдары қазақ поэтикасына әкелген үлесі болды. Бір ғана ел қамын жеген ердің, халқы үшін күрескен азаматтың образын білдіретін теңеулердің Махамбет бірнеше нұсқасын ұсынады. Мысалы қызғыштай болған есіл ер, еркек қойдай бөлініп, қырқарланып өткен ер, таудан мұнартып ұшқан тарланым, кермиық, керіскендей шандозым, қас бәйтерек, шамданса, шалқасынан түсер асау, шамырқанса, шатынап сынар болат, түбін қазған бәйтерек, тауда ойнаған қарт марал, шарға ұстаған қара балта, ақсұңқар құстың сойы, екі тарлан бірі, құстан туған құмай, қарақұстан туған қалықпан, суаруы қанық көк сүңгі дегендердің барлығы да Исатайдай батырдың, оның соңына ергендердің теңеулері мен метафоралары. Бұлардың ішінде Исатайдан айрылған өзін түбін қазған бәйтерекке теңеуі, көтеріліс жеңіліп, арманда қалған күрескер образын шарға шауып мұқалған алмасқа, сұғуын таппай тот алған, суыруы қанық көк сүңгіге теңеуі Махамбетке дейінгі поэтика қазынасында болмаған дүниелер. Сол сияқты *қалықпандай қомданып жаумен айқасу, Жайықты тіземен бұзып өту, қырдан қиқу төгілу (естілу емес, төгілуі), қайраңнан алған шабақтай қия бір соғып ас ету, адырнаны ала өгіздей мөңірету, темір қазық жастану, қу толағай бастану* образдар да соны. Бұлар Махамбет жаңалықтары [4, 181-183].

Ақынның бұлар тәрізді метафоралы, теңеулі образдары қазақ поэзиясы тілін жоғары сатыға көтерді, осындай қолданыс арқылы жаңа образдар жасауда қазақ тілінің мүмкіндігі орасан зор екендігін танытты. Оның үстіне бұл образдардың айтылмақ ойға (шығарма идеясына) дәл келіп, қиысып жатуы қазақ поэзиясында мазмұн мен түрдің үндесуі дегенге үлес қосты деп тұжырымдауға болады. Махамбет поэзиясының лексика-семантикалық аспектідегі коннотаттық көрінісі топоним, антропоним, жан-жануар, құс, өсімдік, киім, түр-түс, қару-жарақ атаулары, түрлі фразеологиялық оралымдар негізінде көрініс тауып, олар сөйлемде белгілі бір қосымша стилистикалық жүк арқалап, сонымен қатар халықтың дүниетанымы, мәдениеті, тарихы т.б. жөнінен мол мағлұмат бере алатын лингвомәдени тілдік бірліктер болып табылады. Махамбет туындыларында кеңінен қолданылатын метафора, эпитет, теңеу, метонимия, гипербола сияқты көріктеу құралдары арқылы қалыптасқан коннотациялық жүйе белгілі бір объектіні жай анықтап немесе сипаттап қана қоймайды. Олар көркем

поэзия тілінде прагматикалық үстеме мағына таныта келе, айтылмақ ойға сай көркем бейне сомдайды, шығарманың эстетикалық құндылығын арттырады, автордың көзқарасын танытып, дүниенің ассоциативтік бейнесін көрсетеді. Жалпы лексика-семантикалық бірліктердің денотация және коннотация аспектілерінің объектілері ретінде танылуы шарттылыққа негізделеді. Себебі сөз жеке-дара тұрып коннотаттық мағына таныта алмайтындығы белгілі (тек жалпыхалықтық сипат алған сөз-символдар жөнінде толықтай олай айта алмаймыз). Сөз мағынасының бұл бөлігі (коннотаттық компонент) тек коммуникацияда (мәнмәтінде, ситуацияда) жүзеге асып, тілдегі сөздердің семантикалық құрылымындағы белгілі бір семаның өрістілігімен және қолданыстық сипатымен байланысты болып келуіне орай ерекшеленеді. Оның айшықты көрінісінің өзекті аясы – көркем мәтін.

Мысалы, Махамбеттің:

*«Адырнасын ала өгіздей мәңіреткен,
Атқан оғы Еділ, Жайық тең өткен,
Атқанын қардай боратқан,
Көк шыбығын қанды ауыздан жалатқан*

Арыстан еді-ау Исатай!», - деп келетін өлең жолдарындағы **көк шыбық** тіркесіне назар аударайық. «Қазақ тілінің түсіндірме сөздігінде» **шыбық** сөзі: «1. Ағаштың бұтағы, жапырағы жоқ, ұзын да жіңішке, солқылдақ жас өркені. 2. Бір нәрсені жүргізу, ұру, жазалау үшін, қамшы орнына қолданылатын жіңішке ағаш. 3. Жаңа өсіп келе жатқан жас өркен; көшет. 4. Ауыс. Таяқ, соққы» - деп көрсетілген. Алайда, **шыбық** сөзінің бұл семантикалық мағыналары ақын тіліндегі **көк шыбық** тіркесінің семантикалық сипатын ашып бере алмайтын сияқты. Аталмыш сөзқолданыстың мағынасын дәл айтып беру қиындау. Дегенмен, мынадай үш болжам жасауға болады: 1. **Көк шыбық** – бұл қылыш (семсер). Осы орайда біз ғалым Қ.Мұқаметхановтың зерттеуіндегі мынадай деректерге сүйенеміз. Зерттеуші «Әділ сұлтан» жырынан: *«Орақтың ұлы Қарасай, // Шалқасқаны мінеді енді, // Көк шыбығын байланып, // Ғаскерінің Қарасай // Басы болып жүрді енді»,* - деген үзінді келтіре отыра, «Осы өлеңнің мазмұнына қарағанда, «көк шыбық» – «қылыш» деген сөз болып шығады. Олай деуімізге тағы бір толығырақ дәлелді татар әдебиетінен табамыз. «Чура батыр хикаяте» атты дастанда Шағали ханның қызы Сарқани батырларға әр кімнің өз дәрежесіне қарай сыйлық үлестіргені баяндалады. Шора батырға бір алтын қобди береді. Бұл сыйлыққа батырдың көңілі толмай, өкпелеп, қобдиды ашып та қарамай тастай салады. Бірнеше күн соғысқа шықпай жатып алады. Шағали хан қызы Сарқаниды батырға жіберіп, соғысқа неге шықпай жатқан себебін сұратады.

«Сарқани барып сұрағанда, Шора батыр айтты:

- Мен саған өкпелеп жатырмын, сен маған құр қобди бердің, ал басқа батырларға сауыт бердің, - деді.

Сонда қыз айтты:

- Қане, сол қобдиды ашып қарашы, - деді. Шора батыр қобдиды ашып қараса, ішінде **«Көк шыбық» («Кук чыбык»)** деген қылыш бар екен. Шора батыр мұны көріп, қызға риза болып, әскерімен аттанып, көп жауды қырып салды» дейді. Сөйтіп, батырға әдейі арнап соқтырған әйгілі қиғыр қылыш – **«Көк шыбық»** деп аталып, ерлік жырларында ежелден қолданылатын бейнелі сөз екен», - деп түйіндейді. Сонымен, зерттеуші Қ.Мұқаметханов келтірген тілдік деректер негізінде **көк шыбық мықты (көк) қылыш** ретінде айшықталатынын көреміз. Дәлірек айтқанда, «көк шыбық» деп *өткір, темірден жасалған (көк) семсер (шпага)* аталса керек: «Шпага – семсер. Скреститы шпаги – біреумен семсерлесу» [6,1126]. Бұған, біріншіден, визуалдық-бейнелі ассоциация негіз болса, екіншіден, түркі халықтарының тіліндегі кесіп, шауып, тіліп жіберетін қару-жарақ атауларының (меч, сабля, шпага) «семсер» және «қылыш» тұлғаларында келіп, бір ұғымды танытатындығы дәлел бола алады. 2. **Көк шыбық** деп садақ та аталуы мүмкін. Ол мынадай өлең жолдарынан танылады: *«Орақтың ұлы Қарасай // Шалқасқаны ту астында жықтырып, // Көк шыбықты орта белден бүктіріп, // Көк сырлы оғын төктіріп, // Баданадай сауытын // Тері тондай жыртырып...» (Әділ сұлтан), сондай-ақ, «Жас шыбықтан жай тарттың, // Жалғыз шиден оқ аттың...» (Ер Тарғын). **Көк шыбық** – заттың тура атауы емес, яғни денотат емес. Ол «садақ» мағынасына қосымша, ономазиологиялық уәжі бар, тарихи сипаттағы коннотат. Яғни, ол қарудың жасалған материалы атауға уәж болған. Екіншіден, **көк шыбық** сөз тіркесінің коннотаттық сипатын анықтайтын микрокомпонент – «көкке» қатысты. Бұл арада «көк» сын есімі «жасыл» деген түс атауымен және содан туындайтын «жас» деген ауыспалы мағынамен синонимдес. Себебі садақтың серпімділігі мен күштілігімен сипатталатын, әлі ағаш бұтағы боп бекімеген шыбықтан жасалғаны мәлім. Қараңыз: «... садақты тобылғы, үйеңкі т.б. ағаш шыбықтарынан доғаша иіп, екі ұшын қайыспен керіп жасайды» [7,VI]. Махамбет тіліндегі **көк шыбық** – бұл жебе (*садақтың оғы*). Бұған дәйек ретінде жоғарыда көрсетілген Махамбет шумағын қайта келтіріп, салыстыра талдап, мазмұнына үңіліп көрелік: *«Адырнасын ала өгіздей мәңіреткен, // Атқан оғы Еділ, Жайық тең өткен, // Атқанын қардай боратқан, // Көк шыбығын қанды ауыздан жалатқан // Арыстан еді-ау Исатай!»,* Шумақтың мазмұнына сәйкес *атқан оғы, атқаны* деген сөздермен мағыналық байланыс бұл арада «көк шыбық» сөзінің мағынасы – «жебе» (садақтың оғы) деп болжауға негіз береді. Екіншіден, «көк» микрокомпонентінің коннотаттық құрылымының түзілуіне «көк» түстің мифтік танымға сәйкес «ерекше тылсымдық күш» деген мағынаның да әсері болуы мүмкін. Үшіншіден,*

көк шыбық тіркесінің «жебе» деген мағынасы «қандыауыз» сөзіне байланысты айшықтала түседі. Қандыауыз сөзінің бірнеше мағынасы бар. Соның бірі – қару-жараққа қатысты. Мысалы,

«Тасада мерген кезенген

Қанды ауызға жолығар» (Ауыз әдебиеті);

«Қатынасы биік көлдерден

Қатар түзеп қу ұшар.

Алғасап тез оқ ата көрмеңіз,

Қандыауыздан сыйлы жебе сайламай» (Шалкиіз);

«Аударылмас қара кемедей,

Қандыауызға сырлап салған жебедей» (Ер Шобан). Келтірілген өлең жолдарының мазмұнына

қарағанда, қандыауыз – бұл «садақ». Осыған орай Махамбеттің: «Көк шыбығын қанды ауыздан жалатқан», - деп келген өлең жолындағы «қандыауыз» сөзі – «садақ» деген мағынаны танытса, «көк шыбық» тіркесі – «жебе» мағынасында жұмсалуды мүмкін. Қалай болғанда да **көк шыбық** – бұл бейнелі сөзқолданыстардың бірі екені анық. Оның аталмыш контекстердегі көрініс табуы коннотаттық компонент мағынасына тең келеді. Коннотаттық компонент мағынасы көркем бейненің дамуы барысында пайда болып, контекст шеңберінде жүзеге асады. Сонымен қатар контекст ерекше семантикалық өріс, ассоциативті ая туғыза келе, әр түрлі мағынаның ішінен қажеттісін ғана таңдап, коннотаттық компонент мағынасының эстетикалық құндылығын арттыруына себепкер болады. Қазақ тіл білімінде *коннотация* құбылысы теориялық тұрғыдан арнайы қарастырылмаған. Дей тұрғанымен, бұл мәселенің танылуы зерттеушілер еңбектерінің лексикалық мағына, екіншілік номинация, лингво-поэтика, лингвостилистика аспектісіне сәйкес қамтылып, М.Оразов, А.Салқынбай, Е.Абақан, Р.Авакова, Ғ.Хасанов, Г.Байгунисова, Д.Әлкебаева сияқты ғалымдар тарапынан берілген анықтамалар негізінде айшықталады.

Коннотация құбылысына арналған еңбектерді шолу барысында ғалымдар тарапынан коннотацияның құрылымдық бөліктері әр түрліше танылып, коннотация ұғымы кең мағынада және тар мағынада қарастырылатындығы байқалады [5].

Коннотативті жүйеде өзін және сомдап отырған бейнелерін аспан перзенті – құс атауларына балап көркем суреттеу – Махамбет поэзиясында кеңінен орын алған тәсілдердің бірі. Ақын тілінде ұшырасқан құс атаулары адам бойынан табылар әр түрлі қасиеттерді бейнелеу үшін, кейде басынан кешкен жағдайларды, көңіл-күйін таныту мақсатында поэтикалық тілдік құралдарға айналған сөздер болып табылады. Мысалы:

«Мен – қарақұстан туған қалықпан,

Сөйлер сөзге жалықпан»,

«Мен ақсұңқардан туған құмаймын

Бір сұңқарға жұбаймын»,

«Аспанда ұшқан ақсұңқар,

Қолымда тұйғын, лашын»,

«Ау, қызғыш құс, қызғыш құс,

Қанатың қатты, мойның бос» т.б.

Махамбет өз тыңдормандарына есерлі, түсінікті болу үшін, суреттеп отырған бейнені немесе оқиғаны оқушыларының көз алдына елестету үшін өлеңдерінің мазмұнын, өзінің айтпақ ойын әр алуан эпитет, метафоралық теңеулер, поэтикалық контраст негізінде шебер өрбітеді. Мысалы, мақсаттары орындалмай, жолдастары оққа ұшырап, Исатай жау қолынан қаза болған күн Махамбет өлеңінде:

«Аса шапқан құлаша ат,

Зымырандай болған күн.

Арқауылдың бойынан

Теріскей дауыл соққан күн», - деген сияқты образды тіркестер негізінде көрініс табады. Осы өлең үзіндісінен *атты зымыран* құсына теңеу үлгісін кездестіреміз.

Зымыран – суға сүңгігіш құстардың бірі. Ұлттық танымы мен көркем әлемі бір тұтасқан ақын Е.Раушановтың көрсетуі бойынша, оның әлемде 87 түрі кездеседі және әр елде ол әртүрліше аталады. Мысалы, балқар, қарашай тілінде «балықчы чымчык» делінсе, башқұрттарда ол «балықсы торғай» деген атпен белгілі. Сонау ескі замандардан бері қарай сан елдің әдебиетінде *әдеміліктің* символы ретінде жырланып келе жатқан бұл құс шығыс ақындары шығармаларында ағаш бұтағына періште іліп қойған лағыл-гауһарға теңелсе, көне Қытайда оның көгілдір қауырсындарын император сарайының ханшалары бас киімдеріне қадаған. Ал орта ғасырлық Еуропада үйді «бөле-жөле, қауіп-қатерден, тіл-көзден сақтау үшін» **зымыранды** үйдің маңдайшасына тұмсығынан іліп қоятын болған [8].

Сондай-ақ халық танымында **зымыран** ерекше шапшаңдылығымен де белгілі. Оның шалт қимылы, суға оқтай зулап, судың үстінгі қабатында жүзіп келе жатқан балықты қас қағым уақытта іле жөнелуі осы құстың **зымыран** деп аталуына да негіз болса керек: *зымыран – зымырау*.

Махамбет тілінде де аталмыш құстың *аса шапшаңдылығы, зымырауы* басшылыққа алынғаны аңғарылады. Жоғарыда көрсетілген өлең жолындағы «Аса шапқан құлаша ат» деген жағымды образ

негізінде ақын Исатай бейнесін сомдай келе, оның тез, зымырап өткен қысқа өмірін **зымыран** құсы арқылы танытып, қаза болғанын меңзеп тұрғандай.

Қазіргі тілде **зымыран** – ракетаның қазақша баламасы. Сонда **зымыран** (құс) және **зымыран** (ракета) коннотацияларының уәжі бір. Ол – «жылдамдық» семасы.

Зымыран лексемасы іспеттес **лашын, қарақұс, қалықпан, ақсұңқар, құмай, қыран, бүркіт, қызғыш құс, аққу, шағала** құс атауларының да Махамбет тілінде көрініс тапқан үстеме мағыналары көрсетіледі [5].

Сонымен қатар, ақынның ереуіл үстіндегі бар бітім-тұлғасын қазақ менталитеті үшін аса қадірлі текті құстар әулетімен салыстыра толғау үрдісі әрдайым қайталанып отырады.

Мен қарақұстан туған қалықпан,

Сөйлер сөзге жалықпан.

Көптер көзін тіккендей,

Көп соңыма түскендей,

Көптің несін алыппын?

Тыңда, халық, әлеумет,

Көп кісіден анықпын.

Қалықпан – ерекше жағдайда сирек туатын қыранның бірі. Аңыз бойынша қарақұстың жетінші не тоғызыншы ұрпағына сәйкес. Махамбет те өзінің мұндай іргелі қасиетке шешендік ой, ақындық тіл, ұшқыр ақылымен жете алатынына назар аударту арқылы метафора дәлдігін асыра түседі. Соңғы бес тармақтағы ой ешқандай әсіре бояусыз, риторикалық сұрау, қаратпа сөз интонациясы нәтижесінде реалистік нақтылыққа ойысады. Жеке ісімен ниетінің дұрыстығына сенім, қиялдағы күдік болжамы, диалогтық қатынасты елестету өлеңдегі аршындау, жан-жағына қарақтау, іштей сөйлесу, ашық пікір айту, өзіне-өзі сенімділік және оған басқа субъектілерді иландыру экспрессемалары – психологиялық драматизм кернеуіне лайықты мысал. Жорық падишаһы Махамбет адалдығы мен ақтығына шіркейдей күмән ұялатудан аулақ. Контрастылық ыңғай, шендестіре сөйлеу, тұлға мен жалпы қауым интенцияларын шартты түрде шарпыстыра ой тую тағы да әдепті айқындау мазмұнын тиянақтай түседі.

Махамбет жыралындағы ақынның айналасынан оқшау тұлғасын даралап көрсетуде «ақсұңқар» концептіне қатысты жолдар ерекше поэтикалық қуатпен биік әсерлерге бастайды. Мысалы:

Аспанда ұшқан ақсұңқар,

Қолымда тұйғын, лашын.

Қосылған жаста арудың

Көре алмай кеттім құлашын («Аспанда ұшқан ақсұңқар») – деп тұсауын кесетін толғауда «ақсұңқар» - қол жетпес арман кейпінде сағыныш, ынтызарлық әуендерімен ұштасып жатады.

Диалогтық қатынас сақталатын өлең құрылымындағы «ақсұңқар» концепті символикалық мағынасын өзге шығармаларда да жоғалтпайды.

Мен ақсұңқардан туған құмаймын,

Бір сұңқарға жұбаймын.

Суырыма қамшы тигізіп,

Шаппай геғып шыдайын?!

Түбін қазған мен – бәйтерек,

Толқуменен құлаймын.

«Мен қарақұстан туған қалықпан» формасындағы құрылымнан өзгешелік – мұнда кісіден ірілену орынан жоғарыдан сәл төмендеу, әйтсе де деғдарлық сымбатынан айрылмау әрі жақсылық ұғымының құндылық өрнегін ата-тек өлшемімен құлпырту мақсаты шығармашылық үдерісіндегі ырықсыздық заматын табиғи талант құдіретімен түрлендірген. Өмірдегі көрініс, жағдаят атаулыны әсерге бөлеп, шығандата суреттеу романтизм эстетикасы талаптарына әбден сай. Өлеңде психологиялық ыңғайдағы намыс категориясы поэтикалық астарлы бейне әрі риторикалық сұрау арқылы динамикалық серпін тапса, соңғы қос тармақтағы аллитерация және айқын метафора болмысы предикативті сипатымен дараланады. «Бәйтерек» жай бәйтерек емес, «түбін қазған» «бәйтерек», ол жай құламайды, «толқуменен құлайды». Қозғалыс суретінің шынайылығы эмотивтік ой-сезім қабаттарына эстетикалық ажар қосады. Әсер-түйсік іліктестігі заңдылығына сайсаңыз, осы жолдардағы эпитеттер Махамбет өмірін коннотативті жүйеде көп қырлы қалыппен бедерлейді. Фауна мен флорадағы егіздесу шағы соңғы мезетте мұңды кейіп алуы ақын тіршілігімен тағы бір жұп түйін құрайды. Сатылы, грациялы параллелизм үлгісіндегі сұлулық генотиптен алшақтамайтын қайсарлық, асқақтық, табандылық рухымен тұтасып жатыр [4].

Таудай болған талаптың

Назары қайтқан күн болған.

Жібектен бауы көрініп,

Ақсұңқар ұшқан күн болған.

Негізінен Исатай өлімін аза тұту рәсіміне беріліп, толғауда жоғарыдағыдай кереғар сезім тоғысулары кездеспейді, қайта бастан-аяқ түнеру, күйіну сағаттарына сәйкес біп текті ой ағымы, салыстырулар бедері белестеніп көрінеді. Киелі құс бейнесі Махамбет жырларында уақыт өте жеке

субъект болмысымен терең ұштасыптұтасу үрдісіне көшетіндей.

-Томағалы сұңқар мен едім,
Толғамалы найзамен
Толықсып жауға шапқанда,
Бір озғанмын жұртымнан.
Ер дұшпаны көп болар,
Қатын-дұшпан жігіттер
Не демес дейсің сыртымнан ?

Махамбет эпитеттері сұңқар тұлғасын тым еркін күйде бейнелемейді. Қалың тобырдың бірі емес, топжарған жүйрік сазгер арқылы батыр артық туған қасиетін жасырудан аулақ. «Көп кісіден анықпын»деп қана кішірейе қататын лирикалық кейіпкер енді қиялдағы көңіл жақпас көріністерге ашына ,қыр көрсете сөйлейді.Махамбеттің жаулары алыста ғана емес, өз ішінде,қасында жүргені наразылық әсерін асқындыра түседі.

Лашын, ителгі, бүркіт,жапалақ, күшеген,қаршыға,қыран концептілері төңірегіндегі көркемдік бейне үзіктері Махамбет өлеңдерін тоты құстай түрлендіреді.Сұңқар ұғымының ақын автопортретін сомдаудағы эстетикалық тұжырымдамасы адамзаттың тәуелсіздік, азаттық рухы жолындағы қайтпас қайсарлық, ерлік,зәулім мұрат туралы поэтикалық түсініктерін толымды өрнектеген.Тарихқа біржақты баға беру, аруақтар сырын толық білмей жатып,талқыға салу-әр адамның арына жүк. Махамбет Өтемісұлының жорық көсемі әрі елдік пен ерліктің жыршысы,ұлы жырау екендігі анық.

Коннотативті сөздің ішкі формасында берілген бейне денотаттан алынып, сөйлеуші тарапынан берілген ойдың барынша нақты, ықшам, психологиялық жағынан әсерлі болуын қамтамасыз етеді. Екінші жағынан, коннотаттық макрокомпонент сөздің мәнерлілігін, көркемділігін күшейту, айтар ойдың ерекше әсерлігін, эстетикалық жағын арттыру, объективті шындық дүниедегі затқа не құбылысқа субъективті көзқарасын білдіру мақсатымен қолданылатын мағына бөлшегі болып табылады. Махамбет поэзиясында қолданыс тапқан коннотаттық компонент мағынасына тең келетін сөздер көркем мәтін ішінде белгілі бір эстетикалық, стилистикалық жүк арқалап қана қоймай, белгілі бір ұлттың дүниетанымы мен мәдениеті, тарихы мен қоғамдық өмірі, болмысы мен эстетикалық талғамы жөнінен мол мағлұмат бере алатын мәдени коннотациялар да болып табылады. Махамбет тілінде әр түрлі семантикалық деривация процесінің нәтижесін көрсететін сөздер молынан кездеседі. Олардың бірқатары жекелеген семалардың мәнмәтін негізінде жүзеге асуын көрсетсе, енді бірі тілдік (интралингвистикалық) және тілдік емес (экстралингвистикалық) факторларға байланысты өзгеріске ұшыраған сөз мағынасының көрінісін танытады [4].

Астарлы мәтін (подтекст) кез келген көркем шығарма аясынан табылып, шығарма идеясымен, негізгі айтылмақ оймен ұштасып жататыны белгілі. Бұл тұрғыда Махамбет өлеңдеріндегі астарлы ойдың өрбіп, ұласуына көркем мәтін ішіндегі коннотаттық компонент мағынасына тең келетін сөздер мен сөз тіркестерінің қолданылуы ұтымды да әсерлі болып келетіні айқын көрінеді.

Әдебиеттер:

1. Н. Келімбетов Ежелгі түркі поэзиясы және қазақ әдебиетіндегі көркемдік дәстүр жалғастығы. Автореферат. Алматы.2002.
2. Т.Медетбек. Баба дәстүрдің мұрагері кім?Алматы:Өлке,2001ж.-247б.
3. Қ.Өмірәлиев. XY-XIX ғасырлардағы қазақ поэзиясының тілі. Алматы:Ғылым.1976ж.270б.
4. М.Қаратаев. Дәстүр және жаңашылдық,I кітап,Алматы.1980.366 б. Ғылым.
5. А.А.Хабиева.Тарихи лексиканың мазмұндық құрылымындағы коннотаттық компоненттер (Махамбет шығармашылығы негізінде).Автореферат.Алматы: 2007 ж.
6. Русско-казахский словарь – Алматы: Дайк-Пресс, 2005 – 1152 с.
7. Қазақстан ұлттық энциклопедиясы – Алматы, 2005 – 513 б.
8. Раушанов Е. Зымыран деген бір құс бар // Жас қазақ, 2005, 22 сәуір.

УДК 94 (574)

ОБ АК-ОРДЕ КАК ПРЕДПОСЫЛКЕ КАЗАХСКОГО ХАНСТВА

Кусаинов Г.Б. - старший преподаватель кафедры Истории Казахстана, Костанайский государственный университет имени А.Байтурсынова

В статье рассматриваются процессы этнополитической истории Ак-Орды и её значения для образования Казахского ханства. Авторы 2-го тома «Истории Казахстана» в пяти томах пришли к выводу, что Ак-Орда в сущности была казахским государством. Казахское ханство было основано потомками легендарного Урус-хана, которые не упустили историческую возможность возрождения государственности, заложенной в бытность государства Ак-Орда.

Ключевые слова: Ак-Орда, Улуг-Улус, Керей, Жанибек, Казахское ханство.

В год празднования 550-летия образования Казахского ханства, историческая наука вносит свой весомый вклад в дело объективного и всестороннего освещения процесса развития казахской государственности и образования казахского народа. С учётом исторических сведений о родах и племенах на территории Казахстана, а также о Казахском ханстве собственно из казахских (Мирза Хайдар Дулати «Тарихи Рашиди»), иранских, китайских, среднеазиатских, русских источников на сегодня сформировано устойчивое представление о непрерывности и преемственности этно-политического и социального-экономического процессов на территории Казахстана. Венцом всех этих процессов стало образование в 1465-1466 годах Казахского ханства, созданное умом и волей отцов-основателей, ханами Кереем и Жанибеком.

Процесс сложения единой централизованной государственности и образования народа на территории Казахстана преимущественно был нарушен завоевательными походами Чингис-хана и его потомков. Казахская степь в период кыпчакского великодержавия стояла в преддверии образования единого народа и государственности. Монгольское завоевание отбросило этот процесс на двести лет, но основа казахской государственности тем не менее была заложена в недрах Золотой Орды (Улуг Улуса), тогда, когда по преимуществу автохтонные родственные тюркские племена, искони проживавшие в этих пределах, объединились в казахских степях и создали государство Ак-Орда. Это государство в период правления ханов Ерзена и Мубарака (1320-1344 г.г.) практически стало самостоятельным государством. Мубарак-хан в Сыгнаке от своего имени выпускал монеты, что говорит о политической и экономической независимости. Ещё в бытность начала Ак-Орды при старшем сыне Джучи-хана Орда-Еджене приводятся сведения об известной самостоятельности и даже независимости его владения от верховной власти Золотой Орды: «Источники и исследователи отмечают, что улус Орда-Еджена в соответствии с государственным устройством Монгольской империи (Еке Монгол улус), с самого начала считался старшим по отношению к улусу Бату. Свидетельства Рашид ад-дина говорят о том, что Орда и Бату и их потомки (уруки) «являются независимыми государями своего улуса». В ярлыках Мункэ-кагана, из Каракорума, посылавшихся в западные улусы, впереди ставилось имя Орды, а затем Бату. Неоднократно отметил самостоятельность владений двух ханов исследователь исторической географии Золотой Орды В.Л.Егоров: «Улус Джучи разделился на два крыла, что фактически соответствовало двум государственным образованиям» [1, с.114]. При этом необходимо отметить то обстоятельство, что в результате победоносных завоевательных походов улус Бату стал фактически могущественнее. Вследствие этого определилась зависимость и своих родичей-джучидов. Рашид ад-дин отметил, что у потомков Орду «был такой обычай, что они признают царями и правителями своими преемников Бату и имя их пишут на ярлыках своих сверху» [2, с.114]. Тем не менее эта зависимость в XIII веке улуса потомков Орды от правящих потомков Бату-хана была формальной. «Оба владения, по сути дела, представляли собой самостоятельные государства с разным кругом внешнеполитических и экономических интересов», - пишет В.Л.Егоров [3, с.114]. Особенно Ак-Орда в качестве независимого самостоятельного государства заявила о себе в период правления Урус-хана (1368-1377 г.г.). В 1368-1369 г.г. он в Сыгнаке печатал свои собственные монеты, а в период между 1374-1375 годами кратковременно занимал трон Золотой Орды. Последний хан Ак-Орды внук Урус-хана Барак-хан погиб в результате заговора от рук могулов от некоего Султана Махмуд-оглана в 1429 году.

В этой связи академик М.К.Козыбаев говорил о необходимости изменить концептуальные подходы к Белой Орде (Ак-Орда) (в русских летописях Синяя Орда), выделившейся из состава Улуг Улуса, т.е. Золотой Орды: «Во-первых, Джучи с самого начала стремился сделать свой улус самостийным государством. Во-вторых, под Ак-Ордой (XIV-XV в.в.) источники понимали огромную территорию именно казахских степей от бассейна Сырдарьи до Алтая и от Южного Приуралья до Семиречья. В-третьих, она была населена тюркоязычными племенами, искони населявшими эти земли, входившими в состав кыпчакского объединения, а также племенами, влившимися во время завоевания монголов из восточных и юго-восточных районов Казахстана и Алтая. Они-то и сформировали этнический состав казахского народа. Ак-Орда в сущности была казахским государством» [4, с.18].

И то обстоятельство, что на историческом перепутье именно правнукам могущественного правителя Ак-Орды Керее и Жанибеку довелось стать создателями казахской государственности и единого этноса казахов, является закономерным итогом всех предыдущих исторических эпох. По утверждению автора исторического произведения «Чингиз-наме» Утемиша Хаджи, основателем династии казахских ханов признаётся Урус-хан (1368-1377) – потомок Джучи [5, с.52]. Потомки Урус-хана Керей и Жанибек, будучи правителями родов и племён Дешт-и-Кыпчака, близких по языку, хозяйственной деятельности, культуре, обычаям и традициям родам и племенам Юго-Восточного Казахстана, в историческом понимании не столько откочевали, как сколько объявили о своей независимости, а ещё точнее самоопределились. Начатое Урус-ханом становление Казахского ханства тем самым было завершено его правнуками в течение столетия.

В период ослабления Ак-Орды и Золотой Орды в конце XIV первой половине XV в.в. на исторической арене появляются Ногайская Орда (Мангытский Йюрт) и государство Абулхаира (государство кочевых узбеков), которые в междоусобных войнах и борьбе за власть, исчерпав свой государственно-политический и социально-экономический потенциал, вынуждены были уступить место более жизнеспособному и могущественному государственному образованию – Казахскому ханству. Хотя безусловно и Ногайская Орда, и, государство Абулхаира в конкретно-исторических периодах своего развития были достаточно могущественны и обладали властью на обширных пространствах Дешт-и-Кыпчака.

Необходимо отметить, что в XIV первой половине XV в.в., в период Ак-Орды, Государства кочевых узбеков, на территории Казахстана стабилизировался этнический состав племён, унифицировались культурно-бытовые особенности многочисленных тюркских и монгольских племён, сформировалась общая этническая антропология разных племенных объединений. По своей сути, этнический состав Ак-Орды, Государства кочевых узбеков, Ногайской Орды был идентичным, известный по письменным источникам того периода под собирательным этнополитическим термином «узбек»: аргыны, кыпчаки, киреиты, конграты, уйсун, найманы, мангыты, канглы, алшины, карлуки, кияты, кенегесы, курлауты и многие другие.

В рамках упомянутых государств процессы этнополитического развития были во многом общими для узбеков, ногайцев, каракалпаков, сибирских татар, казахов. Эти народы формировались в эпоху позднего средневековья практически одновременно, формирование их происходило не изолированно, а в тесных контактах этнических групп, в политических связях государственных объединений, хозяйственном и культурном взаимообщении населения.

Государство Ак-Орда несомненно внесло существенный вклад в этническое и культурное единообразие на всей подвластной территории, в которой были объединены многочисленные тюркские роды и племена, а возникшие на её культурно-исторической основе Ногайская Орда и Государство кочевых узбеков сохранили в своей исторической памяти преемственность традициям предков. Тем более ещё сохраняли своё влияние в отдельных улусах и аймаках прямые и косвенные потомки акордынских правителей-чингизидов, а наиболее известные из них были Керей и Жанибек. Они помнили былое славное историческое прошлое и наперекор историческому забвению избрали путь восстановления государственности на новой кочевой традиции – института казакования. Отсюда закономерно и название избранной государственности – Казахского ханства (Қазақ хандығы).

Не случайно в ознаменование исторической преемственности и нерушимой связи поколений, главная государственная резиденция главы государства, президента Республики Казахстан Назарбаева Н.А. носит гордое исторически оправданное название Ак-Орда.

Литература:

1. История Казахстана. В пяти томах, т.2., Алматы, 2., 1997, с.114.
2. История Казахстана. В пяти томах, т.2., Алматы, 2., 1997, с.114.
3. История Казахстана. В пяти томах, т.2., Алматы, 2., 1997, с.114.
4. Козыбаев М.К. Избранные труды. Алматы, «Ғылым», 2006, с.18.
5. Утемиш-хаджи. Чингиз-наме. Алма-Ата, 1992, с.52.

ӨОЖ:81.271.2

ЗАМАНАУИ ӘДІСТЕМЕДЕГІ МЕМЛЕКЕТТІК ТІЛДІ ОҚЫТУДЫҢ ӨЗЕКТІ МӘСЕЛЕЛЕРІ

Қабатаева К.Т. – ф.ғ.к., профессор, Қазтұтынуодағы Қарағанды экономикалық университеті

Мақалада заманауи әдістемедегі мемлекеттік тілді оқытудың өзекті мәселелері қарастырылған. Сонымен қатар өзгетілді аудиторияда қазақ тілін оқытудың тиімді әдістемелері жайында сөз етіледі.

Негізгі ұғымдар: лексикалық минимум, белсенді сөздік қор, тілдік коммуникация, кәсіби-жағдаяттық жаттығулар, жағдаяттық сұхбаттар, іскерлік ойындар.

Мемлекеттік тіл мәселесі - өте маңызды, мемлекеттік мәні бар мәселе. Осы орайда мемлекеттік тілді дамыту, оның қолдану аясын одан әрі кеңейту және мәртебесін көтеру мәселесін барлық жерде кеңінен қолға алып, тікелей ұйымдастыру іс-шараларын жүргізу қажеттігін тұрақты күн тәртібіне қою керек. Қазақ тілін оқыту әдістемесі туралы сөз болғанда бұл проблеманың ішінен басқа ұлт өкілдеріне қазақ тілін оқыту мәселесін жеке бөліп қарастырмаса болмайды. Өйткені, қазіргі таңдағы көп жұмыс істеліп, жан жақты қарастырылып отырған проблема – орыс аудиториясында қазақ тілін оқыту проблемасы. Сонымен қатар, бұл мәселе тілдік коммуникацияның тікелей зерттеу объектісі бола

келіп, қазіргі кезеңде өзекті мәселе болып отырған қазақша сөйлеуге үйретудің тиімді жолдарын табуға көмектеседі.

Бүгінгі қоғам оқытушының біліктілік деңгейіне де, ішкі жан дүниесіне де жаңаша талап қойып отыр, өйткені қазіргі күні ХХІ ғасыр ұрпағынан үлкен үміт күтілуде.

«Тіл қарым-қатынас құралы. Сондықтан оған тән белгілерді сөйлем шекарасынан шығып, тыңдаушы, сөйлеуші жағдай, стиль сияқты уәждемелерді қамти отырып, анықтауға болады» (1,24).

Тіл үйрену тәжірибесінде лексикалық минимумдарды қатар үйрену міндетті түрде ұштасып отырады. Лексикалық минимум сөздік қордың кеңеюіне, белсенді және пассивті сөздік қордың қалыптасуына ықпал етеді. Лексикалық минимум қазақ тілін меңгерудің әрбір деңгейіне сәйкес келетін (қарапайым, базалық, орта, ортадан жоғары және жоғары деңгейлер) минимальды сөздер мен сөз тіркестерінің жиынын қамтиды. Минимум қазақ тілін өз бетінше үйренуге және қазақ тілін меңгеру деңгейін бағалауға бағытталған. Минимум тілді үйренудің әлемдік және еуропалық стандарттарының принциптеріне, сонымен қатар Қазақстан Республикасының қоғамдық-әлеуметтік ерекшеліктеріне сәйкес құрастырылған.

Лексикалық бірліктерді таңдаудың мақсаты қазақ тілінде жаза білу мен сөйлей білудегі қолданылатын белсенді сөздік қорын сараптау мен оларды жүйелеу. Осыған орай тілді үйренуші азаматтар үшін тіл үйренуде өз ойын пайымдап, оны айта біліп, сөздер мен сөз тіркестерді тақырыбына сәйкес мағынасы мен қолдану саласына қарай топтастыра білуі, сонымен қатар тілдік бірліктерді дұрыс қолдана алуы сияқты талаптар анықталады.

Әрбір деңгейдің лексикалық минимумы келесі принциптерге негізделген: Жүйелілік, сабақтастық, дамытушы, коммуникация, нәтижелілік.

Жүйелі құрастырылған лексикалық минимум тіл үйренушіге қазақ тілінің сөздері мен сөз тіркестерін дұрыс пайдалану, әртүрлі жағдаяттарда тілдесу тақырыбына байланысты лексикалық бірліктерді дұрыс пайдалану қабілеттерін қалыптастыруына ықпал етеді. Минимумдар лексикалық сатылар негізінде құрастырылған және мағыналары және тақырыптары бойынша топтарға бөлінген. Барлық сатылардың мазмұны белгілі бір реттілікпен бірін-бірімен жүйелі байланыстырылған. Бірінші саты үш сөз табымен көрсетілген. Олар: зат есім, сын есім, етістік. Екінші саты – бұл сан есімдер, есімдіктер, үстеулер. Үшінші саты – жалғаулықтар, одағайлар. Қазақ халқының мақал-мәтелдері бөлек көрсетілген және олардың орысша, ағылшынша баламалары берілген. Лексикалық бірліктерді сөз таптары бойынша бөліктермен бөліп беру сөздерді сөйлемдерде пайдалануды жеңілдетеді, себебі әрбір сөз табы сөйлемде белгілі бір қызмет атқарады. Тілді тиімді үйрену үшін әрбір сөз табының сөздер жиыны мағыналық топтар мен бөліктерге бөлініп берілді. Бөліктер мағынасы бойынша бірін-бірімен тығыз байланысты сөздерден тұрады.

Қарапайым деңгейдің лексикалық минимумы тіл үйренудің бірінші сатысы болып табылады. Бұл деңгейдің сөздері күнделікті өмірдегі жағдаяттарға негізделеді. Тіл үйренуші күнделікті тұрмыста қолданылатын тілдік материалдарды меңгеруі қажет.

Базалық деңгейдің лексикалық минимумы сөйлесу жағдаяттарына және қоршаған өмірге байланысты сөйлеу коммуникациясында пайдаланылатын сөздерді дұрыс қолдануды талап етеді.

Орта деңгейдің лексикалық минимумы сөйлесім жағдаяттары мен қоршаған өмірге сәйкес тақырыптардың стилистикалық бірліктерін әдеби нормаларға сәйкес дұрыс қолдануды үйренуге бағытталған.

Ортадан жоғары деңгейдің лексикалық минимумы әртүрлі сөйлесім жағдаяттары мен әлеуметтік өмірден алынған белсенді сөздер мен сөз тіркестерін әдеби стиль бойынша дұрыс пайдалануына көмегін тигізеді.

Жоғары деңгейдегі лексикалық минимум өмірдің әртүрлі әлеуметтік салаларына байланысты лексикалық бірліктерді еркін меңгеруге және лексикалық бірліктерді әдеби, ғылыми және кәсіби стильде пайдалануға бағытталған» [2,11].

Жастар ұлттың болашағы, қоғамның әлеуметтік байлығы, біз олардың адамзаттық жоғары парасаттылығын, ақылдылық пен білімділігін, адамгершілік негізін қалыптастыра білуіміз керек.

Тіл байлығы - сөз байлығы. Ал сөз байлығы әр адамның лексикасындағы қолданылатын сөздердің санымен байланысты болғанымен, негізгі байлық – ой байлығы, сол сөздерді қиюластырып, әсем де әсерлі ой мұнарасын қалай білуде. Себебі сөзді көп біліп, бірақ оны орынды, ойлы, образды жұмсай алмасаң, одан не пайда? Ал сөзге көп мағына сыйғызып, әр сөздің мән-мазмұнын, стильдік бояуын дөп басып беру ойлау қабілетімен, оның шығармашылық сипатымен ұштасып жатады. Ал ой байлығына жету үшін тіл дамуының кешегісі мен бүгінгісі, лексикалық қабаттың баю, толығы жолдарын, тілде пайда болған жаңа құбылыстардың өміршеңдігін, бір сөзбен айтқанда, тілдің ішкі, сыртқы мүмкіншілігін жақсы меңгеріп, оған қамқорлықпен, жанашыр көзбен қадағалап отыру керек.

«Қазақстан - 2050» ұзақмерзімді даму стратегиясына болашақ ұрпаққа білім берудің біздің қоғамымыздағы айқын басымдықтардың бірі екендігі аталып, білім беруді сапалы жүзеге асыру ел болашағы үшін маңызды фактор ретінде тұжырымдалған болатын. Әсіресе жоғары білім беру жүйесі біздің елімізде жаңа өндіріс және ғылым салалары бойынша білікті мамандар даярлау ісін қамтамасыз етуі тиіс.

Шоғырландыру, біртұтас ақпараттық, экономикалық кеңістік құру бағыттарының жүргізіле бастағанына байланысты қазіргі кезеңде барлық мемлекет білім беру мәселесіне айрықша назар аударып отыр. Өйткені қазіргі заманның талабы бойынша жоғары білікті, бәсекеге қабілетті мамандарды даярлау – қай мемлекетте болмасын білім беру технологияларының жоғары дәрежеде жетілгендігінің көрсеткіші.

Гуманитарлық ғылым салаларында 1960 жылдардан бастап «педагогикалық технология» деген термин қолданыла бастағаны белгілі. Жаңа ұғымның ілгері шығарылуына негіз болған басты себеп – ғылыми-техникалық үдеріс жағдайында білім беруді сапалық жағынан жаңа деңгейге көтеру. Дей тұрсақ та бүгінгі таңда педагогикалық технология ұйымдастыру нысандарының немесе оқытудың қандай да бір құралдарын қолданудың әдістемелік тәсілдерінің жиынтығы ғана емес, сонымен қатар бұл ұғым-түсінік білім беруді дамыту ұстанымдарын анықтау, оны оңтайландырудың тәсілдерін іздестіру, оқу-әдістемелік материалдардың және оқытудың техникалық құралдарының жаңа үлгілерін жасау, тың әдістемелік әдіс-тәсілдерді қолдану мақсаттарында жүргізілетін ғылыми зерттеулерге де қатысты.

Технология (грек тілінде – «techné» - «өнер, шеберлік, білік» дегенді білдіреді) деген терминнің жалпы әрі негізгі анықтамасы, арнаулы және лексикографиялық еңбектерде көрсетілетіндей, шикізатты, материалдарды алудың, өңдеудің және қайта өңдеудің әдістері мен тәсілдерінің жиынтығы екендігі мәлім. Осы анықтама мағыналық жағынан кеңейе түсіп, оқытудың технологиясы деген мағынаға ұласып, «оқыту үдерісін ұйымдастыру мен жүзеге асыру бойынша басты мақсаттарға қол жеткізуді және іс-қимылдың сабақтастығын көздейтін іс-шаралар жүйесі» түріндегі тың терминдік сапаға ие болды. Аталған іс-шаралар жүйесі төмендегідей межелер арқылы сипатталады:

- оқытудың мақсаттары нақты және оқытудың белгілі бір өлшемдері болуы тиіс;
- оқыту технологиясы бойынша атқарылатын іс-қимыл өнімді шығармашылық сипатта болуы қажет (оқыту технологиясын ендірудің мүмкіндігінің жоғары болуы, басқа мамандар жүргізілетін іс-қимылдың әдіс-тәсілдерін шапшаң меңгеріп, оларды табысты пайдалануы);
- атқарылатын іс-қимыл мақсатқа қол жеткізуге бағытталған аяқталатын үдеріс түрінде болуы тиіс;
- оқытушы-педагогтің субъективті көзқарасы барынша байқалмайтындай дәрежеде болуы қажет.

Тәжірибе дәлелденгендей, қазіргі кезеңде білім мен біліктің, дағды мен білімнің қарапайым жиынтығы жеткіліксіз, сондықтан оқыту барысында білім алушының ақпаратты өз бетінше, дербес алуы, оған талдау жасауы, бір жүйеге түсіріп, өзінің қабілеттерін танытуы үшін қоғамда және өз қызметінде тиімді пайдалана білуі сияқты білік-дағдыларын қалыптастыру аса маңызды болып отыр. Бұл мәселе білім алушының құзырет, құзыреттілігі деген маңызды ұғымдарға барып тіреледі.

Кәсіби білікті мамандарды мемлекеттік тілде дайындаудың алғы шарты – жоғары оқу орнында оқып жүрген студенттер өз мамандықтары салаларындағы ғылыми терминологияны толық игеруі тиіс. Егер студент жоғары оқу орнында мамандық негіздерін ғылыми тұрғыда меңгермесе, онда нағыз біліктілік деңгейіне жете алмайды. Бұл – қазіргі өмір шындығы.

Тілдерді толық игергенде ғана жас маман күнкөрісіне қажетті еңбекке орналаса алады және өз мамандығы бойынша кәсіби толысуға, кемелденуге мүмкіндік алады. Кәсіби қалыптасуын жетілдіреді, дамытады, тереңдетеді. Жоғары оқу орындарындағы техникалық, экономикалық т.б. мамандықтар бөлімдері студенттері үшін кәсіби-ғылыми терминдер жүйесі ұсынылады. Осыдан келіп мемлекеттік тілдің негізінде мамандарды дайындайтын ғылыми тіл қалыптасады.

Ғылыми ойлау – ғылыми тіл жүйесіндегі терминдерді керек етеді. Сондықтан ғылыми тілді игерудің шынар биігі - ғылыми ойлауды дамыту. Бұны ескермеген маманның сөйлеу тілі қалыптаспаған, түсініксіз, сөйлемдерді шұбалаңқы, тұжырымдары күңгірт келетіні ақиқат. Ғылыми тілді үйрену – ғылыми ойды дамыту, ғылыми ойды ана тілінде қалыптастыру болашақ маманнан шеберлікті қажет етеді. Заманауи білім беру үдерісі ең алдымен жеке тұлғаға бағытталып, студенттің іскерлігін, коммуникативтік құзыреттілігін дамыту міндеттерімен ұштасып жатқандығын ескере отырып, қазақ тілінің білім мазмұнын құрудағы әдіснаманы дұрыс таңдап алу қажеттілігі туындайды. Ол үшін қазіргі заман талабына сай мемлекеттік тілді меңгертуде озық технологияларды, ұтымды әдіс-тәсілдерді пайдалану, білім беру саласында жүйелі жұмыстар атқару – еліміздегі ең маңызды әрі кезек күттірмейтін ауқымды мәселелердің бірі болып отыр.

Мемлекеттік тілдің әлеуметтік-қатысымдық қызметін кеңейту мен дамытуда оның ғылымда, өндірісте, елдің халықаралық байланыстарында қолдану аясының кеңі түсуі студенттердің болашақ мамандығымен де байланысты екендігін көрсетеді. ЖОО-ны бітірген жас маман еліміздің өндірісі мен экономикасын ілгері дамытатын кәсіпкер. Оның алдыңғы қатарлы маман болуы өз елінің мемлекеттік тілін жоғары деңгейде білуімен де терең сабақтасады.

Осыған орай кәсіби бағдар бере отырып оқыту қазақ тілінде сөйлеу тілін қалыптастыру мен дамытудың ең маңызды факторы болып табылады. Кәсіби бағдарлық дегеніміз – оқыту үрдісінде болашақ маманды қалыптастыру үшін қолайлы жағдай туғызу, студенттің мамандығына сәйкес оқыту, мамандықтарына қатысты лексикалық минимумды игерту.

Ғалым Ф. Оразбаева: «Тілдік қатынас – жай ғана қарым-қатынас дегеннен гөрі тамыры тереңге кеткен, өмірде өзіндік орны бар, қоғамның дамуы үшін қажетті қоғамдық-әлеуметтік ақпараттардың жиынтығы арқылы адамдардың бір-бірімен пікір алмасуы, адамдар қатынасының түп қазығы дегенді білдіреді»[3,8] -дейді. Берілген анықтама бойынша тілдік қатынас – тек сөйлеу тілі арқылы тілдесу ғана емес, сондай-ақ, ол жалпы адамзатқа, қоғамға қызмет ететін, оны қоғамның өзі тудырған, оның әлеуметтік қажеттігін өтейтін күрделі құбылыс.

Қазіргі таңдағы тіл саясатының басым бағыттарының бірі – мемлекеттік тілді дамыту мен оның қолданылу аясын кеңейту болса, оның кешенді тармағы – тәуелсіз мемлекетіміздің болашағына адал қызмет ететін мемлекеттік тілді жетік меңгерген кәсіби мамандар даярлау болып табылады. Мамандандырылған жоғары оқу орындарында мемлекеттік тілді оқыту- студенттердің тілді болашақ кәсіптік қызмет бабында және жеке қарым-қатынасында қолдана алатындай іскерлік пен дағдыларды игерту Әсіресе ,студенттердің кәсіби сөйлеу тілін мәтіндер арқылы дамытуды жүзеге асыру нәтижесінде мақсатын көздейді.

Олардың мамандық бойынша білімдері толықтырылып, мәтінмен жұмыс істеу дағдылары жетілдіріледі. Мәтіндермен жұмыс барысында студенттер болашақ мамандықтары туралы қосымша мәліметтер мен атқарылатын іс-әрекеттеріне байланысты ақпаратпен қамтамасыз етіледі. Әдіскер ғалымдардың еңбектеріне сүйенсек, Ф.Оразбаева өзінің «Тілдік қатынас: теориясы және әдістемесі» атты зерттеу еңбегінде: «Мәтін – адамдар арасындағы тілдесімдік қатынастың жемісі. Адам өз ойын екінші біреуге жеткізген кезде қалай болса солай айтылған сөйлемдер тізбегін құрамайды. Керісінше, жинақталған пікірін, көзқарасын бір-бірімен ой жағынан да, қалпы тарапынан да бірлескен сөйлемдер жүйесімен, яғни мәтін арқылы жеткізеді, баяндайды.... Адам тілдік қатынаста үлкенді-кішілі, ірілі-ұсақты мәтіндерді сөйлесім әрекетінің кез-келген кезеңінде ойдан құрап, қолдана береді»[4,28]- деп атап өтеді. Тіл үйренушілендің кәсіби сөйлеу тілін мәтін арқылы дамыту жұмыстары сабақтардың бастапқы кезеңінен жүзеге асырылады. Кәсіби бағдарлы оқыту барысында ең алдымен, студенттердің кәсіби мамандықтары ескеріліп, сол мамандыққа қатысты сөздер, сөз тіркестері, негізгі ұғымдар мен терминдерге, олардың лексика-грамматикалық ерекшеліктеріне баса назар аударылады. Мәтінде қамтылатын материалдар жүйесі мамандыққа қатысты оқытылатын арнайы пәндермен тығыз байланысты болып келеді. Бұл орайда құрылымы, мазмұны жағынан қарапайым мәтіндерді өз бетімен оқытуды жетілдіру, сұрақ қою, сұраққа жауап беру, жаңа тақырыптық лексикамен жұмыс істеу, яғни сөз, сөз тіркестерімен сөйлем құрау, талдау сияқты жаттығу түрлерімен қатар, мәтіннен қажетті ақпаратты тауып, қорытындылау, жинақтау көзделеді.

Студенттердің кәсіби сөйлеу тілдерін дамытуды қамтамасыз ететін мәтін түрлеріне баяндама, талқылау, әңгіме, пікірлесу, хабарлама, сұрастыру, сұхбат жатады. Басты мақсатымыз - болашақ мамандыққа байланысты сөздерді қазақ тілінде үйретіп, кәсіби сөйлеу дағдыларын қалыптастыру. Кәсіби лексиканы мәтіннен таба білу, оны мәтіннен тыс жағдайда орынды қолдану – олардың іскер, жан-жақты дамыған, өз мамандығын жетік меңгерген терең білімді маман тәрбиелеу болып табылады. Қазақ тілінен берілетін әрбір сабақтың тәрбиелік, танымдық жағына баса мән беріп, оның болашақ мамандығының өмірдегі қажеттілігін саналы түрде түсінуіне мүмкіндік туғызу қажет.

Тіл үйрету сабақтарының бастапқы кезеңдерінде мәтіндердің берілу қағидаттары қарапайымнан күрделіге қарай алмасу заңдылықтарына негізделеді. Кәсіби бағдар барысында оқыту мәселелеріндегі мәтін таңдау ерекшеліктеріне тоқталатын болсақ, мұнда ең алдымен тіл үйренушінің кәсіби мамандығы ескеріле отырып, сол мамандыққа қатысты сөздер, сөз тіркестері, тұрақты тіркестер, негізгі ұғымдар мен терминдерге көңіл аударылып, олардың лексикалық-грамматикалық ерекшеліктеріне баса назар аударту жұмыстары жүргізіледі. Бұдан кейінгі кезекте, әдетте студенттер берілген сөздер мен сөз тіркестерін пайдалана отырып, кәсіби бағытта мәтін құрастырады. Мәтінде қамтылатын материалдар жүйесі мамандыққа байланысты оқытылатын арнайы пәндермен тікелей ұштастыра алынады. Себебі кез-келген мамандық иесі өзі таңдаған кәсібінің қыр-сырын жетік меңгеруге мүдделі және өз ойын кәсіби сөйлеу тілінде жеткізуге ұмтылуы оның мамандыққа деген сүйіспеншілігін арттыру мәселесіне келіп тіреледі.

Оқыту барысында аталған мақсаттарды жүзеге асыру үшін бірінші кезекте студенттерге кәсіби танымдық мазмұндағы құрылымы, мазмұны жағынан қарапайым мәтіндерді өз бетімен оқытуды жетілдіру, сұрақ қою, сұраққа жауап беру, жаңа тақырыптық лексикамен жұмыс істеу, яғни сөз тіркестері мен сөйлем құрау, талдау сияқты жаттығу түрлерін орындаумен бірге, мәтіннен қажетті нақты ақпаратты табу көзделеді. Тілді оқытуда мәтіннің қатысым әрекетіндегі маңыздылығына сәйкес, оны іріктеп, таңдаудағы негізгі ұстанымдар төмендегідей жүйеленеді.

Әр студенттің мамандығына қатысты лексиканы меңгеруіндегі негізгі шарт – сөздік қорының мол болуы. Әйткені, сөздік қоры жеткілікті студент тілде жаңа туынды сөздер мен жаңа мағыналы сөздерді жасап, тілдесуде кеңінен қолдана алады. Тілдесімнің кәсіби бағдарлық, тақырыптық, шығармашылық түрлері студенттің сөз байлығын арттырып, толықтырады. Тақырыптық лексиканы үйретуде оны күнделікті өмірде қолданылуының жеңіл болуын, мамандыққа қатысты ұғымына мағынасының сай келуін, оқытылатын тақырыптармен байланысты таңдап алуынуын, мағыналық ерекшеліктерінің ескерілуін, сөздердің тәрбиелік ұғымға сәйкестілігін ескерген жөн. Осындай ерекшеліктерді ескерген

жағдайда ғана студенттің мамандық саласына байланысты тілдесуі өз дәрежесінде дамиды.

Оқытудың қазіргі уақыт талаптарына сай әдіс-тәсілдерді қолдана отырып, кәсіби бағытта жүйелі жұмыс жүргізу арқылы студенттердің сөздік қорларын байытып, кәсіби сөйлеу тілдерін дамытуға болады. Тиімді жұмыс барысында студенттердің өз бетінше ақпарат алып, онымен жұмыс істеу дағдылары дамытылып, мамандықтары бойынша білімдері толығымен түсері сөзсіз.

Тілді мамандыққа қатысты оқытудың ұтымды жақтары мыналар:

- студенттер қазақ тілін кәсіби қатынас құралы ретінде қолдана алады;
- кәсібіне байланысты жинаған сөздік қорды жұмыс орнында пайдаланып, өз мамандығына қатысты ой-пікірлерін нақты, анық жеткізу дағдысы қалыптасады;
- қазақ тілінің танымдық қызметінің маңызы арта түседі;
- қазақ халқының рухани және тарихи-мәдени байлығын тіл арқылы таныту негізінде студенттер білімдерін молайтады;
- күнделікті қызмет бабында ресми-іскери сөйлесуге тән тұлғаларды меңгеріп, мамандыққа қатысты ойларын жазуды үйренеді;
- болашақ маманның тұлға ретінде қалыптасуына, өсуіне және дамуына, өз мамандығын саналы сезінуіне мүмкіндік туады.

Осы тұрғыдан мамандыққа сай қазақ тілін сапалы оқыту – қазіргі уақыт сұранысынан туындап отырған өзекті мәселелердің бірі болып табылады.

Осыған орай, Елбасымыз айтқандай: «көпұлтты және көптілді мемлекетіміздің достығы мен татулығы сізбен біздің зор еңбегіміз... Тілдерді дамытуда алға қойылған мақсаттарымыз бойынша 2017 жылы қазақ тілін меңгерген саны 80 пайызға, ал 2020 жылға қарай 95 пайызға жетуі тиіс. Үш тілді меңгеру – қазіргі заман талабы болып табылады» делінген [5].

Әдебиеттер:

1. О. Төлегенов "Қазіргі қазақ тіліндегі жалпы модельді және мақсат мәнді жай сөйлем типтері. Алматы; Мектеп, 2002. 178-б.
2. Ф.Ш.Оразбаева, Р.С.Рахметова «Қазақ тілін деңгейлік оқытудың ғылыми-методологиялық негіздері», Алматы, 2001
3. Ф.Ш.Оразбаева «Тілдік қатынас: теориясы және әдістемесі», Алматы, 2000.207-б
4. Ф.Ш.Оразбаева Ф.Ш. Тілдік коммуникация негіздері, Алматы, РБК, 1995
5. 2012 жылғы 14-желтоқсандағы Қазақстан Республикасының Президенті Нұрсұлтан Әбішұлы Назарбаевтің ""Қазақстан-2050" Стратегиясы қалыптасқан мемлекеттің жаңа саяси бағыты" атты Жолдауы

УДК 811.512.141

М.А. КУЛАЕВ – АВТОР ПЕРВОГО НАЦИОНАЛЬНОГО БАШКИРСКОГО АЛФАВИТА

Латыпова Р. М. - к.ф.н., доцент, Сибайский институт (филиал) Башкирского государственного университета, г. Сибай, Республика Башкортостан

Булякова Г. М. - к.ф.н., доцент, Сибайский институт (филиал) Башкирского государственного университета, г. Сибай, Республика Башкортостан

В статье рассматриваются первые башкирские азбуки, составленные видным башкирским ученым М.А. Кулаевым. Используя описательный и сравнительный методы, дается краткий лингвистический анализ лексической, фонетической и морфологической структур данных источников. Отмечается влияние их на развитие башкирской письменности на основе русской графики и выработку языковых норм башкирского литературного языка.

Ключевые слова: история языка; письменность; азбука; башкирский язык; разговорный язык; лексика; литературный язык.

История формирования башкирского литературного языка, его письменности – одна из важных проблем башкирского языкознания. До появления современного башкирского литературного языка функции официального письменного языка с XII века до второй половины XIX века выполнял старотюркский язык, а в конце XIX – начале XX веков функционировал татарский письменный язык, близкий по лексико-грамматическим признакам к старотюркскому. Они были основаны на арабской графике и не отразили специфические фонетические особенности башкирского языка. Задолго до Октябрьской революции уже делались неоднократные попытки создать письменность на основе живой разговорной речи башкир. Они велись по нескольким направлениям: 1) приспособление существовавшей арабской графики к башкирскому языку; 2) попытка создания башкирской

письменности на основе русской графики.

Русские миссионеры и передовая башкирская интеллигенция с использованием русской графики создавали буквари и азбуки по башкирскому языку (В.В. Катаринский, А.Г. Бессонов, Н.Р. Катанов, М.А. Кулаев), появились книги для чтения, словари, записывались фольклорные образцы (Н.И. Ильминский, И. Покровский, А.Г. Бессонов, М.В. Лоссиевский, М.А. Куватов, С.Г. Рыбаков), также переводилась православная литература.

Доктор филологических наук, академик АН РБ З.Г. Ураксин отмечает: «Особенность этих трудов и в то же время ценность состоит в том, что тексты эти написаны преимущественно на башкирском разговорном языке, без каких-либо примесей письменного языка «тюрки», обслуживавшего в то время башкир» [11, с.115]. Поэтому изучение этих текстов дает ценный фактический материал по истории башкирского литературного языка, играет важную роль в воссоздании его общего состояния.

Автором первого национального башкирского алфавита является видный башкирский просветитель, ученый-филолог, врач по профессии Мстислав Александрович (Мухаметхан Сахипкиреевич) Кулаев (1873–1959). Развитие образования он усматривал в приобщении башкир к русской, а через нее – к европейской культуре: «Основная культура нашей страны создается и проводится на русском языке: на нем издаются законы, печатаются центральные органы, разрабатываются научные системы и т.д. Поэтому нацмены, вступив на путь культурной жизни, могут идти вперед не иначе, как пользуясь русские культурные достижения» [2, с.105].

Будучи еще студентом медицинского факультета Казанского университета (1896–1902 гг.), М.А. Кулаев интересовался башкирским языком. Он побывал во многих районах восточного региона современного Башкортостана, где собирал башкирские песни, сказки, изречения, пословицы, поговорки, легенды. Все записи производились на башкирском языке и переводились на русский язык [11, с.115].

М.А. Кулаев является автором двух башкирских букварей. Первая его книга под названием «Основы звукопроизношения и азбука для башкир» издана в Казани в 1912 году (21 стр.) [4], где предлагается алфавит с учетом всех фонетико-графических особенностей башкирского языка, подробно описываются способы образования звуков, даются схемы, образцы для чтения (перечень слов по тематическому принципу, связные тексты). Вторая книга М.А. Кулаева «Алепей» («Азбука»), состоящая из трех частей (35 стр.), увидела свет в 1919 году [5]. Если первый алфавит состоит из 34 букв, то второй – из 33 (во втором алфавите М.А. Кулаев отказался от диалектного звука [j] – [дж]).

Отмечая значение этих трудов, всемирноизвестный тюрколог Дж. Киекбаев пишет: «Наиболее важный и прогрессивный для башкирского языка и вообще башкирской культуры момент деятельности М.Кулаева заключается в том, что он в годы жестокой реакции, совершая попытку создать башкирскую письменность, построил первый национальный алфавит башкирского языка. Его алфавит разительно отличался от составляемых для «инородцев» Российской империи миссионерских алфавитов своей простотой» [9, с.76]. «Основная заслуга М.А. Кулаева в том, – отмечает востоковед И.Г. Галаяудинов, – что он одним из первых затронул вопросы орфоэпии. При составлении азбуки им были приняты во внимание прежде всего практические свойства букв применительно к чтению и письму» [2, с.106]. М.А. Кулаев указал и на трудности изучения русского языка башкирами и наоборот. По его мнению, башкиры затрудняются в произношении 11 русских звуков (о, э, ы; е, ё, ю, я; в, ц, ч, щ), в то же время русским трудно произносить 12 башкирских фонем (о, ы, ә, ө, ү, е, с, з, н, ғ, қ, һ) Как отмечает Мстислав Александрович, «если на языке изучающего нет какого-либо гласного звука изучаемого языка, то изучающий заменяет его ближайшим коренным гласным звуком». Здесь он приводит такие примеры, как: «больно хорошо» мало знакомые с русским языком башкиры произносят «бульна харашу», а башкирские слова типа «болот» (облако), «бот» (бедро, ножка, пуд) русские произносят «булут, бут» [4, с.13].

М.А. Кулаев отмечает, что *й* и *в* в башкирском языке употребляются в сочетании со всякими гласными, как твердыми, так и мягкими, что полностью совпадает с современными дифтонгами: *йа, йо, йу, йы, йә, йө, йү, йе; ай, ой, уй, ый, әй, өй, үй, ей; уа, уы, уә, уе; ау, оу, уу, әу, өу, еу*. Поэтому он считает, что, пользуясь этими гласными и их сочетаниями, можно удовлетворить все требования письменности башкирского языка. Например, вместо букв *я, ю, е* он употребляет соответствующие сочетания (*йа, йу, йе*...): *йансық* – лит.: янсық «мешочек, кiset», *йарлы* – лит.: ярлы «бедный», *йақшы* – лит.: якшы «хороший», *айақ* – аяқ «нога», *қойаш* – лит.: қояш «солнце», *қуя* – лит.: қуя «ставит», *қуян* – лит.: қуян «заяц», *йегет* – лит.: егет «парень», *йәрән* – лит.: ерән «рыжий», *йете* – лит.: ете «семь», *йүк* – лит.: юк «нет, не имеется».

В первой азбуке М.А. Кулаева алфавит составлен на основе кириллицы и состоит из 34 букв. Для специфических башкирских звуков автор применял несколько видоизмененные греческие буквы («альфа», «ипсилон», «омега» и т.д.). В его алфавите был также знак, нехарактерный для башкирского языка – *ј* (дж), т.к. М.А. Кулаев был родом из усерганских башкир и в его работах отражались фонетические, лексические, грамматические особенности ик-сакмарского говора. В образцах для чтения хорошо видно «жоканье», характерное для оренбургского наречия: *джер* – лит.: ер «земля», *джек* – лит.: «», *джола* – лит.: йола «обычай», *джәтсә* – лит.: йәтсә «ласка», *джүкә* – лит.: йүкә «липа»,

джун – лит.: йун “толк”, джондоз – лит.: йондоз “звезда”, джән – лит.: йән “душа”. Иногда автор параллельно употребляет дж~й: джыр ~ йыр “песня”, джәшел ~ йәшел “зеленый”.

А во второй книге, которая издана в 1919 году и называется “Алепей” [5] исключил букву *j* (дж), а также видоизменил некоторые буквы. Но последующий его алфавит [6] вновь включал в себя 34 буквы. В этой азбуке отражались и другие особенности ик-сакмарского говора южного диалекта: күнәк – лит.: бизрә “ведро”, мырза – лит.: кусты “братишка”; күмбыз – лит.: кумыз “кобыз”, маңнай – лит.: маңлай “лоб”, һеңне – лит.: һеңле “сестренка”, эссе – лит.: эсе “жарко”, яфрак – лит.: япрак “лист”. В некоторых случаях вместо *ң* употребляется *н*: йеңгәй – лит.: еңгәй “сноха, невестка”, енел – лит.: еңел “легкий; легко”, ынғай – лит.: ыңғай “положительно”. Это явление наблюдается и в аффиксах принадлежности: ерзен – лит.: ерзең “земли”, кешенен – лит.: кешенең “человека”.

Аффиксы множественного числа автором оформлены в формах *-лар*, *-нар*: уйлар – лит.: уйзар – “мысли”, таулар – лит.: таузар “горы”, исемнәр – лит.: исемдәр “имена”.

Из морфологических особенностей бросается в глаза употребление инфинитивного аффикса – *мак-мәк*, что характерно для живой разговорной речи: алмак “брать, взять”, бирмәк “отдать”, китмәк “уйти”, көрәшмәк “сражаться”, укымак “читать”, төртмәк “толкнуть”. В современном башкирском литературном языке доминирует инфинитив на *-рға*, *-ырға/-ергә*, *-орға/-өргә*: ал-ырға, бир-ергә, кит-ергә, көрәш-ергә, укы-рға, төрт-өргә.

Таким образом, в своих трудах М.А. Кулаев первым обратил внимание на орфоэпию башкирского языка. При составлении алфавита для башкир он имел ввиду быстрое, правильное, четкое и легкое усвоение каждой буквы. Его алфавит больше учитывал фонетические особенности башкирского языка и стоял на ступеньку выше, чем алфавиты русских миссионеров. Лексический состав очень близок к современному башкирскому литературному языку. Грамматические формы тождественны с современным башкирским языком. Конечно, отсутствие единых орфографических правил стало причиной разнотипного написания одних и тех же слов. Однако прослеживается стремление к решению вопросов правописания: соблюден фонетический принцип – стремление приблизить написание слов к живому произношению.

Буквари М.А. Кулаева имели огромное практическое значение для своего времени. Они содействовали выработке языковых норм, основанных на общенародном башкирском разговорном языке. Составитель источников правильно наметил дальнейшие пути развития башкирского литературного языка и его письменности.

В конце XIX – начале XX веков появились и другие работы, посвященные башкирскому языку. Цели изучения башкирского языка, несомненно, были разными. Если передовые ученые, исследовав его с научной точки зрения, хотели дать об этом объективную информацию не только в масштабе России, но и всей Европы, то русские миссионеры ставили своей задачей привлечь башкирский народ к процессу христианизации, а представители национальной интеллигенции стремились повысить статус родного языка до литературного уровня, сделав его таким образом понятным и близким к народу, повысить культуру башкирского народа, приблизить ее к передовой русской, а через нее и к мировой культуре. Ими сделаны первые попытки создания национальной письменности башкирского языка на основе русской графики. Сегодня эти азбуки, написанные по фонетическому принципу на живом разговорном языке и отразившие все языковые особенности башкирского языка исследуемого периода, имеют большое значение для истории башкирского литературного языка в частности и для общего языкознания – в целом.

Литература:

1. Булякова Г.М. О монографии Р.М. Латыповой «XIX быуат азағы – XX быуат башындағы язма сығанақтар һәм уларзың башқорт әзәби теленең формалашыуына йоғонтоһо (урыҫ һәм латин графикалы язма сығанақтар буйынса)» – «Письменные источники конца XIX – начала XX века и их влияние на формирование башкирского литературного языка (на основе русской и латинской график)». – Сибай, 2013. – 208. // Проблемы востоковедения. – 2014. – № 1 (63). – С. 84-86.
2. Галляутдинов И.Г. Два века башкирского литературного языка. – Уфа: Гилем, 2000. – 448 с.
3. Киекбаев Дж.Г. Лексика и фразеология башкирского языка. – Уфа: Башкирское книжное издательство, 1966. – 276 с. (на башк. яз.)
4. Кулаев М.А. Основы звукопроизношения и азбука для башкир. – Казань, 2012. – 21 с.
5. Кулаев М.А. Алепей (Әлепей). – 1919. – 22 с. (на башк. яз.)
6. Кулаев М.А. О звуках башкирского языка. – Казань, 1928. – 60 с.
7. Латыпова Р.М. Важный источник по лексике башкирского языка // Наука и образование в XXI веке: сб. научных трудов по материалам Междунар. науч.-практ. конф. 30 сентября 2013 г.: в 34 ч. Ч. 13. – Тамбов: Изд.-во ТРОО «Бизнес-Наука-Общество», 2013. – С. 75–77.
8. Латыпова Р.М. Письменные источники: конца XIX – начала XX веков и их влияние на формирование башкирского литературного языка (на основе русской и латинской график): автореферат дисс... канд. филол. наук. – Уфа, 2005. – 24 с.
9. Латыпова Р.М. Письменные источники конца XIX – начала XX веков и их влияние на

формирование башкирского литературного языка (на основе русской и латинской график): монография / Р.М. Латыпова. – Сибай: Издательство ГУП РБ “Сибайская городская типография”, 2013. – 208 с. (на башк. яз.)

10. Латыпова Р.М., Галина Р.А. Из истории развития башкирской букваристики // European Social Science Journal (Европейский журнал социальных наук). 2014. – № 5. Том 2. – С. 249-254.

11. Ураксин З.Г., Шингареева С.М. Обзор личного фонда врача и ученого-филолога М.А. Кулаева // Археография и лингвистическая текстология Южного Урала. – Уфа, 1977. – С.115-118.

УДК 81'42: 8111.111

СУГГЕСТИВНЫЕ СВОЙСТВА РЕКЛАМНОГО ТЕКСТА

Манасбаева Н.Ш. – магистр, преподаватель, Костанайский государственный университет им.А.Байтурсынова

В статье рассматривается понятие «регулятивное воздействие», а так же выделяются сущностные характеристики рекламной коммуникации и рекламного дискурса, специфика речевого воздействия.

Ключевые слова: прямое и косвенное воздействие, креолизованный рекламный текст, смысловое поле реципиента.

Рекламный текст - это текст, содержащий рекламную информацию. Его отличают следующие признаки: во-первых, он содержит информацию о товарах, идеях и начинаниях; во-вторых, предназначен для неопределенного круга лиц; в-третьих, призван формировать или поддерживать интерес к товарам, идеям, начинаниям; и, наконец, в-четвертых, способствует реализации товаров, идей, начинаний.

В рекламе текст не может быть понят как линейная последовательность знаковых, и только вербальных, единиц. Для него существенна не только категория связности (соединение элементов внутри текста), сколько категория целостности – смысловое и коммуникативное единство.

Достоинства рекламного текста определяют не художественно-изобразительные изыски или изящество словесной формы (творческое самовыражение), а точность, яркость и доступность рекламного образа, многообразие и направленность ассоциативных связей, не изощрения, а максимально работающая на коммуникацию композиция.

Основная задача рекламодателя в этом процессе - вызвать определенные изменения в поведении потенциального партнера по коммуникации. Поэтому среди основных функций рекламного объявления в первую очередь выделяют: воздействующую функцию, которую можно определить как совокупность эмотивной (вызывает определенную эмоциональную реакцию, мотивирует), эстетическую (воздействие рекламного сообщения как произведения искусства, здесь играет роль сама форма обращения), информирующую функцию (референтивную / денотативную), которая заключается в сообщении необходимых данных об объекте рекламы.

Под регулятивным воздействием понимается регуляция психической деятельности адресата и отправителя (рекламиста, рекламодателя и т.д.), их социальной деятельности в акте речевой коммуникации через изменение установок, вызываемое в результате восприятия / порождения текста. Это означает, что посредством речи не просто происходит обмен информацией, но участники коммуникации особым образом воздействуют друг на друга, ориентируют, убеждают друг друга, то есть стремятся достичь определенного изменения поведения посредством воздействия речью. Как отмечают некоторые исследователи, изменение образа мира адресата, а также деятельности, направленной на его видоизменение, посредством речевого воздействия становится возможным в силу знаковой природы языка.

Вместе с тем, Е.Ф. Тарасов полагает, что возможность вербального управления не только внешней деятельностью человека, но и его сознанием, объясняется также изоморфностью структур внешней и внутренней деятельностей человека. [1, 75] Текст может воздействовать на разные уровни сознания человека, следствием чего могут быть выделены различные формы изменения образа мира человека. Методологическое различие способов воздействия является во многом условным, так как в реальном процессе регулятивного воздействия они выступают в комплексе – изменяется лишь их соотношение.

В психологии рекламы выделяют прямые и косвенные способы воздействия на реципиента. Прямое воздействие использует в основном рациональные аргументы; оно эффективно для заинтересованной аудитории или потребителя, который склонен потратить время и силы на анализ представленных ему соображений, и для достаточно важной информации. Так, использование прямых средств будет уместным для воздействия на того, кто уже решил совершить дорогостоящую

покупку и рассматривает преимущества и недостатки различных моделей.

В прямом речевом воздействии на реципиента А.А Леонтьев выделяет три направления:

- введение в поле значений адресата новых значений (новое о неизвестном);
- изменение поля значений (новое об известном);
- изменение смыслового поля (изменение отношения реципиента к известным предметам или явлениям действительности).

Рассмотрим каждое из этих направлений более обстоятельно. [2, 283]

В качестве одного из способов организации речевого воздействия можно рассматривать введение в сознание адресата новых знаний о некотором явлении или предмете. Будучи усвоенными субъектом, ставшие категориями его индивидуального сознания, они задают смысловое (семантическое) пространство, в рамках которого происходит восприятие и осознание действительности. Следует вместе с тем отметить, что процесс восприятия и осознания действительности во многом определяется результатами сопоставления новых знаний с системой собственных потребностей и мотивов. Так, в случае обнаружения соответствия, новые знания могут быть приняты человеком, в противном случае сознание человека отвергает новые знания в силу их неудовлетворения имеющимся установкам. Например в рекламе туши от Maybelline. *Тушь Volume Экспресс Эффект Накладных Ресниц от Maybelline New York. Роскошные накладные ресницы мгновенно!* В рекламном ролике были введены новые значения в поле значений реципиента. Достичь пышных ресниц можно при помощи новой туши.

Второе направление, в котором может осуществляться речевое воздействие, представлено сообщением новой информации о явлениях действительности, уже известных адресату. В данном случае, при получении новой информации адресатом, уместно говорить об изменении категориальной структуры его индивидуального сознания, введении в нее новых категорий. Будучи усвоенными адресатом, ставшие категориями его индивидуального сознания, новые категории определяют природу смыслового (семантического) пространства, в рамках которого происходит восприятие действительности, осознание которой переходит на качественно новый уровень параллельно с изменением знаний о ней (ср. с первым направлением, где действительность воспринимается и осознается лишь в уже имеющихся, заданных пределах).

Применительно к рекламному воздействию можно в этой связи говорить об изменении категориальной структуры восприятия, которое первоначально проявляется в изменении отношения к единичным объектам. Однако тот факт, что единичные объекты (понятия) образуют более широкий класс родственных объектов, дает основания считать, что они некоторым образом влияют, перестраивают структуру данной содержательной области. Следует отметить, что и в первом и во втором случаях отправитель направляет свои усилия на сообщение новых или на перестройку имеющихся знаний без сопоставления с осознаваемыми потребностями и мотивами адресата. Как в социальной рекламе про наркотики в Америке *«cocaine helps you stay awake all night when you're clubbing. It also helps finance terrorist kidnapping in Colombia. Cocaine doesn't destroy people ,it destroys a country.»*

В качестве третьего типа речевого регулятивного воздействия можно рассматривать изменение отношения человека к некоторому предмету или явлению посредством изменения коннотативного значения этого предмета / явления. Коннотативное значение – это то, которое предполагается или подразумевается или выражается словом, символом, жестом или событием. Коннотативное значение обычно определяют абстрактные качества, общие свойства или классы объектов, или эмоциональные компоненты. При этом категориальная структура индивидуального сознания человека остается неизменной. Как отмечает В.Ф. Петренко, такого рода воздействие может быть описано языком семантических пространств. Тогда уместно будет говорить о том, что данный тип речевого воздействия «изменяет местоположение координатной точки, соответствующей коннотативному значению объекта, без изменения координатных осей этого пространства».

Косвенное воздействие используется для незаинтересованной аудитории или потребителя, не склонных обращать особое внимание на представленную ему информацию и аргументы. Их решение (например, какую шоколадку купить) часто определяется случайными факторами, либо они вообще не склонны купить или сделать то, что им предлагают.

Осуществляя воздействие на оценочную область сознания адресата, отправитель в данном случае принимает его мировоззренческую позицию и с его позиций осмысляет действительность, предлагая некоторое к ней отношение. Существенным фактором в организации регулятивного воздействия выступает включенность эмоциональной сферы получателя коммуниката в процесс «пересмотра» отношения к явлению действительности. К такого рода воздействиям можно отнести пропагандистские призывы, лозунги, рекламные (письменные, визуальные или вербальные) обращения, при составлении которых агитатор (рекламодатель, продавец) учитывает потребности и мотивы целевой аудитории. В рекламной коммуникации следует различать всех потребителей рекламы от целевой аудитории рекламной кампании. Потребителем рекламной продукции может стать любой человек, заметивший или услышавший сообщение. Целевая аудитория представляет

собой совокупность потенциальных покупателей рекламируемой продукции. причем целевая аудитория - это именно те люди, которые с наибольшей вероятностью приобретут рекламируемую продукцию. Поэтому успех речевого воздействия в рекламе зависит от целевой аудитории и потребностей данной аудитории. Широко известен подход, использующий глубокую мотивацию покупки того или иного товара. В основу положена иерархия потребностей, предложенная А.Х. Маслоу, которые человек стремится удовлетворить. "Человеку всегда что-то нужно, задача рекламодателя - узнать, что именно, и предложить ему это". В. Ульяновский выделяет восемь групп потребностей человека, используемых создателями рекламы в качестве лейтмотива: 1) потребность в пище, дыхании, отдыхе; 2) безопасности, уверенности, самооценке; 3) слиянии с каким-либо существом, принадлежности к определенной группе; 4) творчестве; 5) познании/освоении мира; 6) проявлении воли; 7) мировоззрении; 8) сверхсмысле.

Действительно, в рамках названных видов массового воздействия изменение коннотации единичного объекта (понятия, образа, персонажа и т.д.) осуществляется за счет «привязки» к нему ярких, эмоционально насыщенных образов. Эмоции, эмоциональный настрой определяют избирательность в восприятии объектов, событий, реалий окружающего и воображаемого мира, которые, оказавшись по эмоциональному тону отвечающими состоянию души, образуют ряд ассоциативных связей, выступающих в качестве материала для формирующегося концептуального образа мира или отдельного явления действительности. Наблюдается своего рода перенос эмоционального восприятия навязанного образа на перцепцию предмета. Другими словами в данном случае уместно говорить об установлении новых ассоциативных связей в сознании адресата.

Д.Э. Розенталь (1980) полагает, что «в рекламе большую роль играют ассоциации». Однако, кроме выделенных им ассоциаций, инспирируемых некоторым сходством характеристик рекламируемого предмета с характеристиками уже известного адресату, в рекламном тексте возможно выделить так называемые «внутренние ассоциации» реципиента. Под внутренними ассоциациями Розенталь понимает восприятие предмета через призму потребностей, представляющее собой механизм установления и поддержания психологических связей между внутренним «я» и предметом – рассмотрение предмета человеком как потенциально (с вероятностью) уже принадлежащего ему. В рекламе создаются ассоциации между рекламируемым товаром и потребностями целевой аудитории. Потребность в уверенности через успех у противоположного пола, появление сексуально привлекательного человека. В рекламных роликах данного типа привлекательная особа часто является «наградой» за использование рекламируемого средства (например, Ахе). Иногда ассоциация создается напрямую, без какой-либо логической связи, например, когда в рекламе кофе проводится аналогия между обнаженным женским телом и формой банки для кофе. Потребность в самооценке и принадлежности к определенной социальной группе через престиж и статус. Возможны как минимум два способа установления связи между рекламируемым товаром и чем-то, олицетворяющим высокий статус. Первый из них – использование в рекламе знаменитостей. Покупая жевательную резинку, которую использует поп-звезда, мы тем самым приобщаем себя к ее миру, неосознанно повышая собственный престиж. Второй способ – использование в рекламе (даже относительно дешевых вещей) атрибутов богатства и престижа – роскошных интерьеров, дорогой одежды и т.п.

Структура рекламного текста складывается из вербальных и невербальных компонентов. К невербальным компонентам относятся образовательно-графические: размер, цвет, звук, композиция и т. д. Они выполняют информативно-экспрессивную функцию, выступают в тесной взаимосвязи с вербальными компонентами – слоганом, названием предмета рекламы, коммуникативно-адресным сообщением, аргументами, рекламным образом, тоном рекламного объявления. Эти особенности креолизованного текста рекламы в широком смысле определяют необходимость при разговоре о ней держать в поле зрения многие компоненты произведения. Иногда смысл выражается не только вербальными знаками, но и изображением, звуками, внешними характеристиками героев и т. д.

Итак, *креолизованный текст* определяется как особый лингвовизуальный феномен, в котором «вербальные» и «иконические высказывания» образуют одно визуальное целое, оказывающее комплексное прагматическое воздействие на адресата. [3,132]

Так изображение является крайне важным компонентом рекламного сообщения. Причем везде так или иначе фигурирует изображение предмета рекламы. Это, с одной стороны, отражает специфику товара, обладающего внешней привлекательностью, а с другой – особенность человеческого восприятия: люди подсознательно значительно больше доверяют визуальной информации, иначе говоря, «лучше один раз увидеть». Изображение либо иллюстрирует текст, либо формирует образ объекта рекламирования и ситуацию его восприятия. В рекламных изображениях предмет рекламы в большинстве случаев связывается с какой-либо реалией из мира потенциального покупателя. Как правило, это нечто, представляющее ценность для потребителя. Наиболее часто встречающиеся темы картинки – семья, дети, любовь, мужчина и женщина. Помимо этого, объект рекламирования ассоциируется с удовольствием, чем-то приятным, любимым потребителем: тема путешествий, приключений, отдыха, вкусной и здоровой еды. Таким образом, изображение всегда несет дополнительный смысл, реализуя информационно – формирующие стратегии за счет того что,

предмет рекламы становится социально значимым, ему придается определенный статус, иногда акцентируется значение предмета как культурного феномена в данном социуме, а не его экономические и потребительские параметры и свойства. [4,86]

Авторы рекламных сообщений, как правило, предпочитают располагать изображение над основным текстом, что объясняется основной функцией изображения – привлечь внимание и расположить адресата к восприятию информации приводя в действия стратегию управления вниманием и стратегию управления восприятием. Предъявление изображения перед текстом сообщения имеет ряд значительных преимуществ:

а) последующий текст является обоснованным, он аргументирован изображением, то есть дан объективно;

б) даже если графика лишь иллюстрирует текст, изображение несет большое количество информации, которую рекламодатель может в три секунды (именно столько по подсчетам ученых взгляд читателя задерживается на изображении) «вложить» в адресата (крайне экономное и эффективное средство воздействия и коммуникации);

в) текст сокращается, избавляется от ненужных подробностей, уже сообщенных изображением, что немаловажно, так как цены на рекламу высоки;

г) изображение быстрее вызывает эмоциональную реакцию, чем текст, что в случае правильно выбранного изображения способствует положительному настрою адресата на последующее сообщение, вызывает его доверие и расположение;

д) положительные эмоции, вызванные первым впечатлением от изображения, способствуют запоминанию рекламного сообщения в целом. Горизонтальное изображение традиционно ассоциируется со статичностью, устойчивостью, надежностью. Оно типично при номинативных взаимоотношениях текст – графика, при иллюстрировании текста изображением. Диагональ придает динамику, движение, развитие сюжета. Вертикаль создает впечатление воздушности, устремленности ввысь, но при этом фиксирует момент. Общее же статическое или динамическое впечатление определяется организацией рекламы, визуальной стилистикой (визуальное сравнение/ противопоставление, визуальная метафора) и другими эффектами. Помимо композиции не менее важно содержание изображения, так как оно участвует в передаче смысла. [5,243]

Рекламный объект в целом можно считать символически организованным пространством, в котором интерпретатор имеет дело со знаками различных семиотических систем. В данном пространстве интерпретатору приходится манипулировать предоставляемыми ему культурой смыслами, конвенциями, заданными в вербальной или невербальной форме.

Основная система значений в рекламном пространстве задается текстом и изображением, которые удобно рассматривать как два различных типа знаков: «визуальный» и «языковой». В визуальном знаке вслед за Р. Бартом выделяют два уровня сообщения: денотативный (уровень фактического сообщения, воспринимаемого органами чувств) и коннотативный (дополнительные смыслы, возникающие в конкретном идеологическом, культурном, эмоционально-ценностном контексте). Визуальный знак, как утверждает У. Эко, воспроизводит не сам объект, а некоторые условия его восприятия, которые затем превращаются в иконический знак. Выбор условий для образования знака определяется кодами узнавания. Существует множество иконических кодов, пользуясь которыми можно воспроизвести в сознании зрителя-интерпретатора любой предмет (штрихами, игрой светотени, цветовыми пятнами, обвести объект контурной линией и т. д.). [6]

Иконические и символические (не зависящие от интерпретатора) знаки сочетаются в одном акте коммуникации и вступают в различные типы связей для построения общего смысла рекламного сообщения. Для воздействий эмоционального характера, сообщения признаков и объективных свойств предметов обычно используется изображение. Доказательства, советы, выводы, представление понятий и иные более абстрактные и рациональные компоненты смысла выражаются, как правило, словесно. Вербальный текст и изображение очень тесно взаимодействуют в рекламе и образуют один многослойный знак, вводящий в контекст сразу несколько значений.

Р. Барт подчеркивает принципиальное отличие визуальных (иконических) знаков от знаков вербальных: «Знаки иконического сообщения не черпаются из некоей кладовой знаков, они не принадлежат какому-то определенному коду, в результате чего мы оказываемся перед лицом парадоксального феномена - перед лицом сообщения без кода» [7]

Р. Барт, отталкиваясь от известного феномена полисемичности (многозначности), считает, что каждое общество должно вырабатывать технические средства остановки подобной плавающей цепочки значений. Подписи под рисунками, сделанные на естественном языке, позволяют остановить многозначность, задать верный уровень восприятия. "На практике мы все равно сначала читаем изображение, а не текст, его сформировавший: роль текста в конечном счете сводится к тому, чтобы заставить нас выбрать одно из возможных означаемых".

Эта мысль об уточняющем значении вербального знака по отношению к визуальному затем часто использовалась в исследованиях. При этом есть и мнение У. Эко, которое как бы противоречит вышесказанному: "Небезынтересно отметить, что реклама всегда пользуется визуальными знаками с

устоявшимся значением, провоцируя привычные ассоциации, играющие роль риторических предположений, те самые, что возникают у большинства. Например, изображение молодой супружеской пары с ребенком отсылает к представлению «нет ничего прекраснее семейного счастья», и следовательно, к аргументу «если это счастливое семейство пользуется этим продуктом, то почему этого не делаете вы?» [7, 107].

Рисунок, в отличие от фотографии, все же опирается на определенный код, в соответствии, с которым фиксируется реальность. Процесс рисования (а это и есть кодирование в данном случае) предполагает отделение значимых и незначимых элементов. Поскольку рисунок не в состоянии изобразить весь объект, он отбирает только самое важное. Фотография уже не делает такого выбора.

В целом Р. Барт приходит к следующему выводу по поводу коннотаций (ассоциаций), связанных с визуальным текстом: "Изображение (в его коннотативном измерении) есть некоторая конструкция, образованная знаками, извлекаемыми из разных пластов наших словарей (идиолектов), причем любой подобный словарь, какова бы ни была его «глубина», представляет собой код, поскольку сама наша психика (как ныне полагают) структурирована наподобие языка" [7, 313].

Суммируя все вышеизложенное, хотелось бы отметить, что речевое регулятивное воздействие, как и другие языковые явления, наблюдающиеся в процессе коммуникации, представляет собой исключительно сложный процесс в силу активного вовлечения в него как когнитивных способностей человека, так и его эмоциональной сферы.

Литература:

- 1 Колмогоров А.Н. Семиотические послания // НЛО, 1997. № 24.
- 2 Арутюнова Н.Д. Фактор адресата // Изв. АН СССР. Сер. литературы и языка. 1981. Т. 40. № 4. - С. 276–287 Розенталь Д.Э., Кохтев Н.Н. Язык рекламных текстов. М.: Высш. школа, 1981. 127 с.
- 3 Сорокин Ю. А., Тарасов Е. Ф. Креолизованные тексты и их коммуникативная функция // Оптимизация речевого воздействия. – М.: Наука, 1990.
- 4 Степанов Ю.С. Семиотика. – М.: Наука, 1972.
- 5 Колшанский Г.В. Коммуникативная функция и структура языка. М.: Наука, 1984. 176 с.
- 6 Барт Р. Семиотика. Поэтика. – М.: Прогресс, 1989.

УДК 595.70

ИЗ ОПЫТА РАБОТЫ МУЗЕЯ КАК ФОРМА ОБУЧЕНИЯ СТУДЕНТОВ

Мариненко Т.Г. – старший преподаватель кафедры биологии и химии, заведующая энтомологическим музеем Костанайского государственного университета им. А.Байтурсынова

Богатейшее научное и культурное наследие энтомологического музея КГУ используется в научно-исследовательской практике, образовательной деятельности, включается в экскурсионные программы для школьников и специалистов, повышающих квалификацию.

Ключевые слова: энтомология, коллекция насекомых, образовательная миссия музея.

Энтомологический музей Костанайского государственного университета им. А.Байтурсынова в своих стенах осуществляет научную, просветительскую и образовательную функции. Сохраняя свою уникальность и специфику, музей интегрируется в систему непрерывного вузовского образования. Одновременно воздействуя на интеллектуальную, нравственную, эмоциональную сферы личности, формирует профессиональные качества будущих специалистов.

Начнем с того, что энтомологический музей КГУ – это учреждение, занимающееся не только собиранием, хранением и экспонированием, а еще и научно-исследовательской работой. Большинство насекомых даже специалисты могут определить только в лаборатории с помощью лупы, бинокля и специальных книг, которые так и называются – определители. К другим важным задачам музея относится популяризация и развитие знаний в области не только энтомологии, но и экологии, задействовать музей в учебно-просветительской работе со студентами, стремиться формировать ценностное отношение к окружающему миру. Одним словом, музей – это не единожды созданная и застывшая структура, а динамично развивающаяся система, требующая много сил, постоянного внимания и обновления.

Современная энтомология представляет собой бурно развивающуюся отрасль биологии, обособившуюся от зоологии в связи с важнейшим значением своих объектов в природе и практической деятельности человека. Мир людей и мир насекомых взаимосвязаны. Эта зависимость проявляется как в мелочах, так и в обстоятельствах порождающих колоссальный вред, который приносит армада насекомых сельскохозяйственному производству. Так, к примеру, только на 400 сельскохозяйственных культурах зарегистрировано более 7500 насекомых-вредителей [1].

Число видов насекомых столь велико (несколько миллионов видов), а их адаптации к многочисленным местообитаниям столь разнообразны, что по отношению к человеку они могут являться как помощниками, так и врагами. Потому важен научный подход к вопросам охраны или уничтожения тех или иных видов насекомых. Многие группы насекомых остаются до сих пор недостаточно изученными, а изучение этих мелких, иногда невзрачных, существ задача очень важная.

Задачей специалистов-энтомологов, работающих в энтомологическом музее КГУ, является научить студентов распознавать насекомых, способствовать сохранению редких видов, уметь бороться с вредителями. Преподнося азы лесной энтомологии студентам-биологам (старший преподаватель Т.Г.Мариненко), или сельскохозяйственной энтомологии будущим агрономам (преподаватель Т.М.Мамедова), специалисты-энтомологи показывают на практике, что насекомые – активные участники круговорота веществ в природе. Они участвуют в почвообразовательных процессах, являются «санитарами» планеты, опыляют цветковые растения, сами являются пищей для других животных. Некоторые насекомые-энтомофаги весьма полезны в борьбе с насекомыми вредителями сельского и лесного хозяйства.



Практическое занятие по методике сбора насекомых
Практическое занятие для студентов-биологов

В задачи специалистов музея входит не только изучать насекомых, живущих в нашем регионе, но и научить студентов различать отдельных представителей разных систематических групп. В музее предусмотрено проведение учебных занятий для студентов агрономов, биологов, экологов, технологов. Используя материалы музея, читаются лекции с мультимедийным сопровождением. Составлены сравнительные коробки для отработки навыков по определению насекомых. Подготовлено руководство для изучения курса дисциплины Энтомология, а также методические разработки отдельных тематических занятий. Полевые занятия, а также регулярная работа студентов с коллекциями призвана расширять их кругозор и формировать навыки научно-исследовательской работы.

Энтомологический музей КГУ вносит существенный вклад в работу по информированию и развитию творческих способностей обучающихся. Сегодня вузовские музеи призваны участвовать не только в формировании нравственных ценностей подрастающего поколения (выполняя важную культурно-воспитательную и образовательную миссии), но и активно включаться в процесс научно-исследовательской работы студентов и магистрантов. В фондах музея хранится более 25 тысяч насекомых разных групп, обитающих на территории Костанайской области: *Odonata* – 6 семейств, 9 родов; *Blattoptera* – 1 семейство, 1 род; *Mantoptera* – 1 семейство, 1 род; *Orthoptera* – 7 семейств, 42 рода; *Dermaptera* – 1 семейство, 1 род; *Homoptera* – 13 семейств, 23 рода; *Hemiptera* – 11 семейств, 32 рода; *Thysanoptera* – 3 семейства, 4 рода; *Coleoptera* – 31 семейство, 148 родов; *Raphidioptera* – 1 семейство, 1 род; *Neuroptera* – 4 семейства, 5 родов; *Mecoptera* – 1 семейство, 1 род; *Trichoptera* – 1 семейство, 1 род; *Lepidoptera* – 17 семейств, 96 родов; *Hymenoptera* – 11 семейств, 19 родов; *Diptera* – 14 семейств, 31 род [2].

Выставлено в экспозицию 1840 экземпляров насекомых (941 вид) из 16 отрядов, 123 семейств, 415 родов. Таким образом, богатейшее научное и культурное наследие энтомологического музея КГУ используется в научно-исследовательской практике, образовательной деятельности, включается в экскурсионные программы для специалистов, повышающих квалификацию, школьников, гостей университета и города Костаная.

Процесс составления и пополнения экспозиции – дело скрупулезное и ответственное. Материал собирается в течение нескольких летних периодов. Затем монтируется, определяется, классифицируется и эти моменты очень трудоемки. Сохранность фондов задача немаловажная, требующая ежеквартального проведения работ по уничтожению кожееда – вредителей коллекции.

При регулярной инсектицидной обработке насекомых можно хранить десятки лет.

Материалы коллекции используются не только студентами и молодыми учеными. Богатейшая коллекция вредителей основных возделываемых культур в регионе несет в себе большую практическую помощь специалистам сельского хозяйства. За помощью к нам обращаются специалисты области, занимающиеся выращиванием плодоовощной продукции, работники санитарных служб города и области, специалисты районных филиалов ГУ республиканского методического центра фитосанитарной диагностики и прогнозов и просто жители города и области.

Многие и не догадываются о таком разнообразии насекомых в Костанайском регионе, и какой огромный труд проделан специалистами музея, чтобы оформить выявленную энтомофауну в экспозицию. К примеру, экспозиция многоядных вредителей представлена 149 видами насекомых, специализированных вредителей зерновых культур – 32 вида, зернобобовых – 65, овощных – 76, вредителей технических культур – 46, плодово-ягодных – 76, лесных вредителей – 40 видов, вредителей кожевенного сырья и продукции растениеводства – 52 вида. Впечатляет и коллекция энтомофагов (82 вида) – полезных насекомых, помогающих бороться с вредителями.

В Костанайском регионе в период освоения целины многие степные виды насекомых сократили свою численность. Долгое время внимание специалистов сельского хозяйства сосредоточивалось, главным образом, на борьбе с вредителями, а не на охране полезных и редких видов насекомых. В целях пропаганды знаний по охране животного мира оформлена экспозиция Редкие насекомые Северного Казахстана, состоящая из 60 редких видов насекомых, численность которых снижается под воздействием антропогенного фактора. Дополняет вышеназванную экспозицию коллекция краснокнижных насекомых СНГ, представленная 38 видами редких и красивейших представителей мира насекомых.

Таким образом, энтомологический музей КГУ приобщает студентов к активному обучению, помогает развитию их учебно-познавательных умений и навыков учебного труда.

Литература:

1 Бей-Биенко Г.Я. Общая энтомология.- М.: Высшая школа, 1980.- С.9

2 Мариненко Т.Г., Мамедова Т.М. Энтомологический музей КГУ, его обучающее и научное значение // Музеи евразийских университетов в поддержании и развитии общего образовательного пространства: Материалы Международной научно-методической конференции (Томск, 26-29 сентября 2012г.) / Под ред. Э.И. Черныяка.- Томск: изд-во Том.ун-та, 2013.- С.81-90.

3 Мариненко Т.Г., Мамедова Т.М. Музей имени Проценко.- Костанай: КГУ им.А.Байтурсынова, 2014 – 71с., ил.

УДК 303.823.3

НАУЧНЫЙ МЕНЕДЖМЕНТ И МЕТОДОЛОГИЧЕСКИЙ КОНСАЛТИНГ КАК ИННОВАЦИОННЫЕ ФОРМЫ ОРГАНИЗАЦИИ ПСИХОЛОГО-ПЕДАГОГИЧЕСКИХ ИССЛЕДОВАНИЙ

Моисеева Л.В. – д.п.н., профессор, Уральский государственный педагогический университет, г. Екатеринбург

В статье определены инновационные подходы к качеству подготовки педагогических кадров высшей квалификации, кандидатов и докторов психологических и педагогических наук.

Ключевые слова: менеджмент, научный менеджмент, профессиональной квалификации, этапы управления научной деятельностью.

Менеджмент – это совокупность методов, принципов, средств и форм управления организациями с целью повышения эффективности их работы. В менеджменте получили свое развитие идеи, взятые из теории управления, психологии, социологии, экономики и др. Менеджмент предполагает управление не только формальными, но и неформальными организациями, образующимися и действующими спонтанно.

Научный менеджмент - это вид менеджмента по способу организации деятельности. В данном контексте это способ организации научно-педагогической исследовательской деятельности педагогов и психологов.

Сегодня образование признается в Российской Федерации в качестве приоритетного направления государственной образовательной политики. Естественно, что реализация данного направления государственной образовательной политики возможна при условии высокого профессионализма педагогических работников и непрерывного совершенствования уровня их профессиональной квалификации. Это приводит к необходимости предъявлять все более высокие требования к качеству

подготовки педагогических кадров высшей квалификации, кандидатов и докторов психологических и педагогических наук. В качестве первостепенной задачи и необходимого условия модернизации системы образования в России выдвигаются «повышение профессионализма педагогов, подготовка и формирование педагогического корпуса, соответствующего запросам современной жизни».

Подготовка аспирантов по педагогике и психологии, предполагает освоение ими опыта творческой деятельности при решении актуальных исследовательских задач. Это использование имеющихся возможностей образовательной среды, осуществление профессионального и личностного самообразования, проектирование дальнейшего образовательного маршрута и профессиональной карьеры. Проектирование и конструирование научно-исследовательского процесса включает анализ, систематизацию и обобщение результатов научных исследований в сфере образования путем применения комплекса исследовательских методов при решении конкретных научно-исследовательских задач; проектирование образовательного маршрута и профессиональной карьеры; умение проектировать содержание будущей деятельности; умение проектировать систему и последовательность собственных действий и проектирование новых условий, в том числе информационных, для решения научно-исследовательских задач в опытно-экспериментальной работе.

В процессе продуктивной деятельности возникает необходимость научного менеджмента ее организации, т.е. применения методологии управления научно-педагогической деятельностью. Как и наука в целом, методология как отрасль научного познания выступает в двух аспектах: как система знаний и как система научно – исследовательской деятельности. Имеются в виду два вида деятельности – методологические исследования и методологическое обеспечение. Задача методологических исследований – выявление закономерностей и тенденций развития педагогической науки в ее связи с практикой, принципов повышения эффективности и качества педагогических исследований, анализ их понятийного состава и методов. Обеспечить исследование методологически – значит использовать методологические знания для обоснования программы исследования и оценки ее качества.

Задача научного менеджмента – обеспечить управление научно-педагогической исследовательской деятельностью педагогов на основе методологии. За последние десятилетия методология педагогики накопила подлинно научный потенциал, разработала систему нормативного, инструментального знания о связях педагогической науки с практикой и с другими научными дисциплинами. Это знание о том, как вести педагогическое исследование, как определять его качество, о последовательности его этапов и о многом другом. Такое знание прямо направлено на помощь исследователю, на формирование у него специальных умений в области исследовательской работы.

Для педагога обладать методологической культурой означает знать методологию педагогики и уметь применять это знание в процессе решения педагогических ситуаций. Основными составными частями методологической культуры являются: проектирование и конструирование учебно-воспитательного процесса; осознание, формулирование и творческое решение педагогических задач; методическая рефлексия.

Методология педагогики есть система знаний об основаниях и структуре педагогической теории, о принципах подхода и способах добывания знаний, отражающих педагогическую действительность, а также система деятельности по получению таких знаний и обоснованию программ, логики и методов, оценке качества исследовательской работы.

Таким образом, методология научно – педагогического исследования и методология практической образовательной деятельности, методология учебной деятельности могут быть построены в логике категории проекта на основе триединства его фаз: фазы проектирования – технологической фазы – рефлексивной фазы и освоены в рамках научного менеджмента.

Научный менеджмент может выступать как учебная дисциплина в аспирантуре (адъюнктуре) в целях подготовки кандидатов наук по педагогике и психологии.[1].

Этапами управления научной деятельностью педагогов являются: педагогический анализ состояния современной системы образования; педагогическое планирование; педагогическое проектирование; определение педагогической стратегии научно-педагогического исследования; педагогическое предвидение, прогноз и прогнозирование развития педагогических явлений; научная и педагогическая организация, активизация, руководство и координация научных исследований; научная экспертиза проведенного психологического или педагогического исследования; контроль, коррекция и регулирование научно-исследовательской деятельности педагогов.[2]

Научный менеджмент и методологический консалтинг как инновационные формы организации психолого-педагогических исследований, подготовки и проведения защиты диссертационных исследований направлены на выполнение основных функций в управлении научно-исследовательской деятельностью.

Методологическая рефлексия аспирантов предполагает осуществление профессионального самообразования и личностного роста, анализ педагогического исследования по следующим характеристикам: проблема, тема, объект исследования, его предмет, цель, задачи, гипотеза, новизна, значение для науки, значение для практики, как в процессе его проведения, так и в завершённом виде; проектирование, организация, реализация и оценка результатов научного исследования в

сфере образования с использованием современных методов науки, а также информационных и инновационных технологий; самоанализ прогностического типа, обращенный в будущее. Осознание, формулирование и творческое решение таких задач как: уметь увидеть проблему и соотнести с ней фактический материал; уметь выразить проблему в конкретной педагогической задаче; уметь выдвинуть гипотезу и осуществить мысленный эксперимент; видеть альтернативу (несколько возможных путей) в решении задачи и выбрать наиболее эффективный; распределить решение на шаги в оптимальной последовательности; уметь анализировать процесс и результаты решения задачи.

Наиболее успешная подготовка таких кадров возможна в процессе интеграции педагогической и психологической наук с образованием в университетском образовательном комплексе Уральского государственного педагогического университета, в технопарке которого разрабатывается и накапливается база педагогических и психологических технологий на основе научного менеджмента как инновационной формы организации научно-педагогических исследований [3].

Литература:

1. Моисеева Л.В. Проектный менеджмент как инновационная технология организации обучения студентов педагогических вузов на пути к новому качеству образования. /Международная научно-практическая конференция « Психология труда и профессиональное развитие педагога: актуальное состояние, проблемы и перспективы», - окт, 2013г.-Бирск. -С. 5--15.

2. Моисеева Л.В., Лазарева О.Н. Научный менеджмент и методологический консалтинг в подготовке педагогических кадров высшей квалификации: практическое пособие.-Урал. гос.пед.ун.-т. -Екатеринбург, 2013.- 137с.

3. Моисеева Л.В., Лазарева О.Н. Инновационные исследования в педагогике и психологии. (Обзор диссертационных исследований 1998-2012гг.)- Урал.гос.пед.ун.-т. -Екатеринбург,2013.- 211с.

УДК 378.6

ФОРМИРОВАНИЕ ЭКОЛОГИЧЕСКИХ ЦЕННОСТЕЙ ОСУЖДЕННЫХ ЛЕСНОГО КОМПЛЕКСА СРЕДСТВАМИ ВЫСШЕГО ПРОФЕССИОНАЛЬНОГО ОБРАЗОВАНИЯ

Молчанов Н. А. - доцент, Уральский государственный лесотехнический университет, Екатеринбург

Статья посвящена актуальной на сегодняшний день социально-экономической проблеме развития кадрового потенциала лесной отрасли за счет привлечения труда осужденных. Современные технологии, применяемые в лесной отрасли, требуют кардинального обновления системы профессиональной подготовки в направлении создания единой экономико-образовательной системы в лесных учреждениях с особыми условиями хозяйственной деятельности.

Ключевые слова: профессиональное образование осужденных, экологические ценности осужденных лесного комплекса

Основные положения стратегии устойчивого развития России актуализируют одну из главных целей образования - воспитание новой личности, ориентированной на систему экологических ценностей, а не на ценности общества потребления. Только общество, состоящее из людей с новым мировоззрением, будет способно развиваться устойчиво. Поэтому образование призвано дать как инструмент, так и механизм перехода к устойчивому развитию.

Значение лесного комплекса в экономике России определяется колоссальными запасами древесины, широким территориальным распространением лесных ресурсов и тем, что в настоящее время практически нет такой сферы народного хозяйства, где бы ни использовались древесина или ее производные. Лесная отрасль более чем, какая то другая нуждается в ценности возобновления и сохранения природных ресурсов.

В Российском государстве всегда было актуальным привлечение труда осужденных, особенно за последнее десятилетие с экономическими и научно-техническими изменениями в лесном секторе привлечение высококвалифицированного труда осужденных стало более востребованным. Требование сегодняшнего дня ставит задачу соответствующей профессиональной подготовки осужденных исправительных учреждений лесного комплекса, но не как личностей ориентируемых на потребление лесного богатства, а на формирование ценностных ориентаций осужденных, на сохранение природных ресурсов.

Выполнение мероприятий по развитию производства, размещению государственных заказов в исправительных учреждениях уголовно-исполнительной системы и привлечению средств региональных бюджетов позволяет не только формировать новый профессиональный ресурс среди осуж-

денных, но и обеспечит наличие средств на модернизацию учреждений исполнительной системы.

В 2014 году фактически учреждениями получено товарной продукции, выполнено работ, оказано услуг на общую сумму 3 млрд. 691 млн. 276 тыс. рублей, что на 267 млн. рублей или на 7,8 % больше установленного плана.

К уровню 2013 года объемы производства промышленных учреждений увеличены в 1,1 раза, или на 194 млн. рублей.

В учреждениях лесопромышленного комплекса задание по производству продукции, работ, услуг выполнено на сумму 1 млрд. 341 млн. 719 тыс. рублей.

Освоен выпуск 75 новых видов продукции при годовом задании – 66 изделий (2013 год – 72 изделия), трудоиспользование на данных видах продукции составило 940 осужденных (2013 год – 911 человек) или 7,8 % от общего количества трудоустроенных осужденных по ГУФСИН.

Экономический эффект от внедрения новых видов продукции за 12 месяцев 2014 года по оперативным данным составил 8 млн. 700 тыс. руб.

Вывод осужденных на оплачиваемые работы по ГУФСИН в 2014 году составил 10 003 человек или 53,9 %.

Развитие высококвалифицированных кадров среди осужденных несет в себе, помимо социального, значительный экономический потенциал. Производственный сектор ГУФСИН России по Свердловской области представляют центры трудовой адаптации осужденных, в 2014 году произведенная товарная продукция которых составляет 1 млрд. 521 млн. 725,4 тысячи рублей, в том числе 281,5 млн. руб. производство учреждений лесного сектора. В сравнении с 2013 годом наблюдается рост производства лесной продукции на 30,3 млн. руб. (по состоянию на 2013 год - 251,3 млн. руб. товарной продукции), что связано с началом переоснащения производственных мощностей высокотехнологичным оборудованием лесного комплекса.

Обращение к проблеме профессионального образования осужденных в современном российском обществе – показатель общей гуманизации и демократизации различных сфер жизнедеятельности людей. Изменяется отношение к осужденным со стороны общества и государства, формируется понимание того, что исправительная система это не отбрасывание личности от общества, а временная изоляция и помощь в возвращении к полноценной ресоциализации в обществе. Изучение проблемы привлечения труда осужденных в лесной отрасли в полной мере можно отнести к комплексным исследованиям, так как оно затрагивает целый ряд аспектов: экономических, правовых, социальных, педагогических, экологических и др. В настоящее время одним из актуальных аспектов становится взаимосвязь кадрового развития лесной отрасли с высококвалифицированным трудом осужденных, что выявляет необходимость координации усилий со средним и высшим профессиональным образованием.

В настоящее время ценностные ориентации осужденных к лишению свободы изучены недостаточно, особенно в контексте происходящих социально-политических преобразований в обществе и реформирования уголовно-исполнительной системы. Практически не изучен вопрос экологических ценностных ориентаций личности в ходе реализации наказания в виде лишения свободы, обучение профессиональным знаниям с экологической направленностью у осужденных лесных исправительных учреждений Свердловской области средствами дистанционного высшего профессионального образования.

Усиление противоречий во взаимодействии общества и природы привело к выделению в середине XX века самостоятельного объекта исследования экологических ценностей. Изучается место экологических ценностей в системе ценностей личности и общества. Экологические ценности – это разновидность ценностей, относящихся к сфере взаимодействия человека и природы. Целью экологического образования становится не столько формирование экологических знаний, сколько развитие экологической культуры, экологического сознания, эколого-ориентированного мировоззрения [1]. В настоящее время существует незначительное количество работ в педагогике, социологии, психологии, освещающих проблему экологических ценностей (Н.Ф. Винокурова, Т.В. Иванова, Н.Н. Никитина, В.В. Николина, Т. Стоек)

Анализ научных трудов, позволяет сказать, что содержание психолого-педагогического образования для устойчивого развития определяется человеческими ценностями в социальных, экономических и экологических аспектах.

Проанализируем аспекты содержания экологических составляющих для категории осужденных в исправительных учреждениях лесного комплекса:

1) Социально составляющая экологических ценностей - профессиональное образование и профессиональная деятельность осужденных связанная с природой, предполагает социальную активность осужденного через реализацию его возможностей профессионального становления и развития личности, позволяющая ему адекватно содействовать научно-техническому и социальному процессу общества. Под социально-экологическими ценностями мы понимаем систему ориентиров лесопромышленной деятельности осужденного, направленную на гармоничное взаимодействие с окружающей средой, при этом считаем важным условием такой гармонизации соотношение

индивидуальных потребностей с требованиями окружающей природной и социальной среды.

2) Экономическая составляющая экологических ценностей – профессиональные ресурсы, лесное ресурсосбережение, лесовосстановление, рассчитанное на длительную перспективу устойчивого развития в управлении экономикой лесопользования лесных участков, закрепленных за исправительными колониями. Мы понимаем компонент природы как - предмет труда, объект преобразования обществом, приспособления природных сил к нуждам людей, источник средств производства [2].

3) Личностные экологические ценности;

а) природа - источник познания осужденным закономерностей окружающего мира,

б) природа — условие нравственного развития осужденного,

в) Для осужденного природа несет в себе духовно воспитательную ценность как творение Божие.

г) природа – вдохновитель к творчеству и ремеслу осужденного с природными материалами.

Опираясь на концепцию устойчивого развития в вышеуказанных аспектах, мы рассматриваем систему высшего профессионального образования как согласованную с устойчивым развитием лесных территорий. Система профессионального образования в контексте устойчивого развития базируется на экологических ценностях носителей процессов развития, к числу которых мы безусловно относим и такую сложную социальную категорию как осужденные в колониях лесного комплекса. В нашем случае категория осужденных рассматривается через развитие высшего профессионального образования как кадровый потенциал лесных территорий с дислокацией исправительных учреждений.

Исходя из практики работы в ГУФСИН России по Свердловской области как одного из показательных регионов Урала в развитии лесной отрасли, можно констатировать факт недостатка высококвалифицированных специалистов из числа осужденных при существующем потенциале для получения осужденными новых специальностей.

Для анализа кадрового потенциала в получении новых видов профессиональной подготовки в рамках нашего исследования были опрошены осужденные 7 лесных исправительных колоний Свердловской области. В целом по области по состоянию на 01.09.2013г. в лесных учреждениях с особыми условиями хозяйственной деятельности насчитывается 9661 осужденных. Из них 3288 (34%) имеют среднее общее образование; 1359 (14%) - начальное профессиональное образование; 1250 (12,9%) - среднее профессиональное образование; 136 (1,4%) - высшее профессиональное образование.

Для восстановления, осужденными к лишению свободы, утраченного социального статуса, их подготовки к полноценной жизни на свободе, необходимо дать им профессиональное образование. Дополнение, внесенное в ст. 108 Уголовно-исполнительного кодекса РФ, юридически закрепило право получения осужденными среднего (полного) общего и высшего профессионального образования. С учетом имеющихся возможностей администрация исправительного учреждения оказывает содействие осужденным в получении высшего профессионального образования с применением дистанционных технологий [3].

Условиями успешности профессионально - образовательного процесса осужденных это

- переход профессионального образования в взаимосвязи с природосохраняющей направленностью к устойчивому развитию,

- усиление интеграционных процессов, проявляющихся во взаимосвязи, профессионального и экологического образования, и реализующихся на практике как через экологизацию существующих образовательных программ и образовательных стандартов, так и путем введения в учебные планы специальных предметов экологического содержания,

- объединение содержательной и процессуальной сторон экологического образования, которое обеспечивается единством теоретических и практических составляющих образовательного процесса на основе универсального подхода, определяющего его успешное функционирование.

Осужденные лесных исправительных учреждений более ближе связаны с природными ресурсами в своей производственной деятельности, (заготовка леса, деревообработка, производство товаров народного потребления из древесины, лесовосстановительные работы на отработанных лесных участках) Поэтому осужденных лесных исправительных колоний организован образовательный процесс с природосохраняющей направленностью, который будет способствовать их ресоциализации в законопослушное общество и реальной возможностью будущего трудоустройства в лесопромышленном комплексе Уральского региона.

Литература:

1. Моисеева Л.В. Теоретико-методологические основы экологической педагогики [Текст]// Успехи современного естествознания. – 2004. – № 7 – стр. 67-69.

2. Основные положения стратегии устойчивого развития России [Текст]// Под редакцией А.М. Шелехова/. М., 2002. - 161 с.

3. Молчанов Н.А., Вербицкая Н.О. Высшее профессиональное образование осужденных в исправительных колониях лесной отрасли средствами дистанционных технологий [Электронный ресурс]//Современные проблемы науки и образования, № 2, 2014.

УДК 398:821.512.0

ИННОВАЦИОННО-БІЛІМ БЕРУДЕ “ҚОЗЫ КӨРПЕШ-БАЯН СҰЛУ” ЖЫРЫНЫҢ ЗЕРТТЕЛУІН ОҚИТУ

Мухатаева Қ. – ф.ғ.к., доцент, журналистика факультеті, Әл-Фараби атындағы қазақ ұлттық университеті, Алматы қ.

Түркі халықтарына ортақ асыл мұра-“Қозы Көрпеш-Баян Сұлу” жыры мың жарым жыл тарихы бар танымал эпос. Қазақ эпосының шоқтығы болып саналатын бұл жыр – елге кең тараған әрі хатқа ерте түскен жәдігер. Бұл мақалада осылай әлемдік биіктен көрінген шығарманы зерттеуге өз үлестерін қосқан, ол турасында құнды еңбектер жазған қазақ қаламгерлері мен ғалымдарының еңбектері сөз болады. Сонымен қоса, белгілі фольклортанушылардың да пікірлері қарастырылған.

Негізгі ұғымдар: фольклор, эпос, ғашықтық жырлар, дастан, фольклортану, әдебиеттану.

Ұлттық фольклордың асыл маржаны “Қозы Көрпеш-Баян Сұлу” жырының қазақ даласында қашаннан ауызекі айтылып, “өлең” түрінде жырланып келгеніне қазақтың ұлы ғалымы Шоқан Уәлиханов ең алғашқылардың бірі болып мән бере қараған. Ол бұл асыл мұраның сан алуан нұсқаларының ішінен Жанақ ақын жырлаған ең көркем нұсқасын жазып алған. Алайда ол мұның алғашқы нұсқаларының профессор Эрдман жариялауымен парсы тілінде жариялануы себепті оны өзінің оқи алмағанына өкініш білдіреді. Шоқан “Қозы Көрпеш-Баян Сұлу” жырының бізден тыс, көптеген Орта Азиялық татар, монғол руларында ертегі түрінде айтылатын атап өтеді. [1] Бізде бұл жырдың сан алуан поэзиялық нұсқалары үзбей-салыстырыла зерттеліп ғылыми өз бағасын алып келді. Осы орайда зерттеуші-ғалым Ы.Т.Дүйсенбаев еңбектерін бөліп атаған жөн. Айталық, ұлы ғалым Мұхтар Әуезов “Қозы Көрпеш-Баян Сұлу” жырының сол кездегі белгілі болған 16 нұсқасының мән-жайын баяндай келіп, орыс зерттеушілерінен тыс, бұл асыл мұраны жариялап, аударып, зерттеуде Ы.Дүйсенбаевтың жырдың зерттелуіне теңдесі жоқ игі жұмыстар атқарғанын атап көрсетіп, оның ертелі-соңды бар варианттарын түгел тізіп, толық талдап, шолып өткенін елеулі үлес тұрғысында баяндайды.[2]

Сөйтіп, Ы.Т.Дүйсенбаев асыл мұраның мазмұндық, көркемдік шешімінің әр алуан болып келетініне орай, сол алуан-алуан нұсқаларды өзара салыстырып, оның өзге ел үлгілерімен бірліктерін де ашып қарастыруды ғылым алдына міндет етіп қояды.

Ы.Т. Дүйсенбаев сонымен қатар, 1959 жылы “Қозы Көрпеш – Баян сұлу” жырының ең көлемді әрі негізгі варианты болып табылатын 6 нұсқасын жеке жинақ етіп жариялады. [3]

Бұл ғылыми басылымға белгілі ғалымдар М.О. Әуезов пен Н.С. Смирнова жетекшілік еткені мәлім. Құрастырушы жинақтың алғы сөзінде (3-35 беттер) бұған сол тұстағы қолда бар 16 нұсқаның негізгі саналатын 6 нұсқасын енгізіп, солардың өзінің бір-бірінен дараланатын айырма, өзгешеліктері мен өз ара бірліктерін ашып, талдап сөз етеді. Бір бөліп көрсететін жәйт: бұл жинаққа сол аталған тұста қолда бар 16 нұсқаның негізгісі болып табылатын 6 нұсқаны енгізуі ғылыми жағынан қонымды болғанын атап айтқан дұрыс. Сөйтіп, “Қозы Көрпеш – Баян сұлу” жырының бұл басылымына алғаш рет Ғ.Дербесалиннің, И.Н.Березиннің, И.Н. Ильминскийдің, өлеңші Шөженің, В.В. Радловтың, Жанақ ақынның нұсқалары енгізіліп, солардағы басты кейіпкерлердің әр алуан бейнелері салыстырмалы түрде сарапталып әр қырынан ашылып, зерттеледі.

Ы.Т. Дүйсенбаев құрастырған бұл жинақтың ғылыми құндылығы неде десек, сол 6 нұсқаға жан-жақты жасаған мәтіндік жұмысында дер едік. Әсіресе, И.Н. Березин мен А.Фроловтың варианттарын өз ара салыстырған мәтіндік еңбегі аса елеулі. Мәселен, осы екі варианттан 583 өлең жолдарының өз ара салыстырылып текстологиялық тұрғыдан сөз болып сарапталғанын айтсақ та жеткілікті. Зерттеуші бұл қыруар салыстырулармен ғана шектеліп қалмай, Н.И. Ильминский 1860 жылы жазып алған қолжазба мен соның 1878 және 1894 жылғы Қазанда басылған екі нұсқасын дәл жоғарыдағыдай көлемде ұқыптылықпен салыстырып сөз етеді.

Бұдан тыс құрастырушы Шөже ақынның 1864 жылы жазылып, И.Н. Березин архивынан табылған нұсқасын өзіміздегі Ш.Р.Абдурахимов, М.Ж. Көпеев қолжазбаларымен өз ара салыстырады, айырмашылық, өзгешеліктерін бірінші болып қағаз бетіне түсіріп жариялайды. Мұның өзі үлкен кітаптың 42 бетін құрайды. Жинақтың соңғы жағында В.В. Радловтың, М.О. Әуезовтің Ғ.Дербесалиннің, И.Н. Березиннің, Н.И. Ильминскийдің, Шөженің нұсқаларында кездесетін діни және көне сөздерге түсінік берілген. Ең соңғы бетінде “Қозы Көрпеш – Баян сұлу” жырының сол кезде қолда бар 15 нұсқасының мәліметтерінің толық тізімі ұсынылған. Осының бәрі Ы.Т. Дүйсенбаевтың ұзақ жылдарғы ғылыми ізденістерінің нәтижесі екенінде ешбір дау жоқ.

Ы. Дүйсенбаев «Қозы Көрпеш – Баян сұлу» жырын бірнеше аспектіде алып қарастырған. Ең алдымен, шығуы мен таралуы, өзгеріп бізге жетуі, бұған жыршылардың қосқан үлесі, жырдың лиро-эпос жанрына қосқан үлесі мен оның қалыптасу жолдарына да арнайы тоқталады.

Ы.Т.Дүйсенбаев «Қозы Көрпеш – Баян сұлу» жырының жариялануы мен зерттелуіне сәйкес бұл мұраны орыс ғалымдарының, сондай-ақ, қазақ даласына келген өзге жұрт саяхатшыларының кезінде жазып алып, ара-тұра жариялап келгенін, тіпті, кейде орыс оқымыстыларының, оның мазмұнын орыс тіліне аударып, Россия жұртшылығына таныс етіп отырғанын сөз етеді. Осы тұста ол аталған жырды жоғарыда айтылғандай, қазақтың әйгілі ғалымы Ш. Уәлихановтан тыс, Н.И.Ильминскийден бастап В.В.Радлов, И.Н.Березин, Е.З.Баранов, Е.А.Кастенья секілді оқымыстылардың үлес қосқанын атап көрсетеді. Бұлардан басқа аталған жырдың қағаз бетіне түскен бірер нұсқасының Омбы мен Ленинград архивтерінде сақтаулы екенін де атап көрсетеді. Ал, Кеңес өкіметі тұсындағы жарияланымдарды атағанда зерттеуші Ә.Х.Марғұлан, Ғ.Дербесалин, А.Фралов, Шөже ақын нұсқаларымен қатар, Г.Н.Тверитин, М.Әуезов (Жанақ нұсқасы), В.В.Радлов, Ш.Әбенев жариялаған нұсқаларын бөліп атайды. Сонымен қатар сөз болып отырған жырдың зерттелуіне орай М.Әуезов, Қ.Жумалиев, М.Ғабдуллин, Ә.Қоңыратбаев сынды оқымыстылардың еңбектеріне тоқталады.

«Қозы Көрпеш – Баян сұлу» жырының әр алуан версияларын сөз еткенде, зерттеуші оның тек қазақ топырағында ғана емес, Кеңестер одағын мекендеген кейбір халықтар арасында да мол тарағанын ескертеді. Әсіресе, башқұрттың «Куз Курпачи» мен біздегі жырдың ұқсастықтары мен өзгешеліктеріне көңіл аудара отырып, бұл екеуінің түп негізі бір екенін мойындай отырса да, мазмұн мен түрі жағынан зор айырмасы бар екенін атап көрсетеді. Башқұрт нұсқасы түгелге жуық қара сөзбен келіп, ертегілік сипатының басымдылығымен дараланса, соған орай мұнда жағымды, жағымсыз кейіпкерлерге жіктелу жоқ, тіпті, солардың әрекет, қарым-қатынасындағы даму да тым үстірт, жөнді өрістей алмай қалған деген пікір ұсынады. Осы сипатқа орай Ы.Т.Дүйсенбаев: «Ілгеріректе айтқанымыздай, Қозы мен Баян тақырыбының бірнеше халыққа ортақ екенін мойындағанның өзінде кейін әр елдің тарихи дамуына байланысты сол белгілі арна өзгере отырып, қай халықтың болсын өз тумасына, өзінің төл шығармасына айналып кеткенін есте тұту шарт. Оның бер жағында, ұқсастық дегеніміз кейде тіпті шартты түрде алынып жүреді де, туыстас саналып келген туындылардың түп тамыры үнемі біртума бола бермейді» – деп, қорытынды жасайды [3,518-519]. Бұл тұста автор В.В.Радловтың «Образцы народной литературы...» атты жинағының VI томында жарияланған ұйғырдың «Бозы Көреш» атты ертегісінің біздегі нұсқалармен тек атындағы сырттай ұқсастықтан өзге ештеңе таба алмайсыз, сондықтан оны арнайы сөз етудің қажеті жоқ деген пікір ұсынады.

Ал енді, барабин татарларының «Қозы Көрпеш» атты шағын ертегісін біздегі «Қозы Көрпеш – Баян сұлу» жырымен салыстыра отырып, сондағы мазмұндық ұқсастықтарды саралап көрсетіп, сол екеуіндегі жағымды, жағымсыз бейнелердің ерекшеліктерін сөз етеді. Осы тұста автор мынадай пікір ұсынады: «Қазақ пен барабин татарларының версияларындағы ұқсастық екі халықтың тіршілігі мен тұрмысындағы біркелкілік қана емес, екі елдің тарихында орын тепкен бір тектес оқиғаларды да бейнелеу болып табылады» [3,519] – деп жазады.

Ы.Т.Дүйсенбаев енді келесі Алтай нұсқаларына тоқталғанда, соның «Қозюке – Баян» атты бір үлгісін қазақ жырының тікелей әсерінен пайда болғанын айтса, ал, «Қозын Эркеш» нұсқасын сол елдің төл тумасы деп зерделейді. Бұлардағы кейіпкер аттарының өзара ұқсастығынан тыс, көп жағдайда оқиға желісіндегі жалпылама сарын мен қайталаушылықтардың бар екенін атайды. Бұдан тыс алтайлықтар нұсқасындағы мифологиялық сипаттың молдығын баса көрсетеді. Осындай мазмұндық бірлік, ұқсастықтарды ашып көрсетумен қатар, автор қазақ және алтайлық нұсқалардың түр жағынан екі жанрға, біздегі жырдың лиро-эпосқа жататынын, ал, алтайлық нұсқаның батырлық эпос болып табылатынына мән береді. Бұл тұжырымдар өзінің дәлелділігімен, ғылыми байыптылығымен дараланады деген жөн.

Осы тұста «Қозы Көрпеш – Баян сұлу» жырын жариялап зерттеуде ірі ғалым М.Әуезовтің кезінде алғашқылардың бірі болып елеулі үлес қосқанын айтуға тиіспіз. Ол 1948 жылы жарық көрген Қазақ әдебиет тарихының фольклорға арналған I томында [4] аталған поэманы «Ғашықтық жырлар» тобына жатқызып, оның әр алуан нұсқаларының мазмұндық, құрамдық, көркемдік ерекшеліктерін әңгімелеуден тыс бұлардың жариялану тарихын да келелі сөз етеді. Әсіресе, Шоқан, Г.Н.Потаниннің, В.В. Радлов, Саблуковтардың бұл жырды жазып алып, жариялаудағы еңбектерін аса жоғары бағалайды. Қазақ зерттеушілерінен С.Мұқанов пен Х.Бекхожиннің 1939 жылы орта мектеп оқулығында жырдан үзінділер бастырғанын да арнайы атайды. Бұдан тыс 1925 жылы осы жырдың Мәскеуде жеке жинақ болып жарияланғанынан, сондай-ақ Қазан қаласында дүркін-дүркін басылғаны туралы құнды мәліметтер келтіреді. Осыған орай ғалым «Қозы Көрпеш – Баян сұлу» жырының И.Н.Березин, А.Фролов, Шөже, Жанақ нұсқаларының құндылығын да баса көрсетеді.

М.О.Әуезов бұл аталған зерттеуінде аталған жырдың жиналу, жариялану тарихын зерттеумен бірге, оның мазмұндық ерекшеліктері мен адам бейнелерінің өзара салыстырулар арқылы сомдалу, даму сипаттарына да елеулі орын береді. Ғалым Қозы мен Баянның бір-біріне деген сүйіспеншілігінің іштен туа болғанына орай, бұл жырды Шығыстағы әйгілі Ләйлі мен Мәжнүн, Жүсіп пен Зылиха махаббаттарына ұқсайды деп жазады. Осыған орай ол Қозы мен Баян бейнелерінің жасалу жолдарын саралап, талдау үстінде аталған шығыстың жырлардағы өз ара ұқсастықтар мен үндестіктерге мән бере үңіледі. Зерттеуші мұндай астасқан бірліктерді жоғарыда аталған жырлардың құрылысы мен дамуынан да іздестіреді. Сөйтіп, бұлардағы романтикалық сарынның трагедияға ұштасуының сыр-

сипатына көңіл аударады.

М.О.Әуезов Қазақ әдебиеті тарихының бірінші томындағы «Қозы Көрпеш – Баян сұлуға» арнап жазған зерттеуінде бұл жырды, ең алдымен «Лиро-эпос» ретінде алып қарастырады. [2] Автор бұл соңғы зерттеуінде аталған жырдың Шығыстағы «Таһир-Зухра» мен «Ата Қорқыт», өзіміздегі «Алпамыс» дастандарымен тамырлас екенін атап өтеді. Зерттеуші бұл күрделі мәселені игеру жолдарына орай: «Бұл айтылған жайлардың бәрі (Шығыс туындыларымен ұқсастықтарды айтады) тегінде «Қозы Көрпеш» тәрізді қазақтың ең көрнекті, көп түрлі дастанын, ғашықтық жырын бір ғана қазақтағы варианттарымен салыстырып тексерумен қанағаттану керек емес екенін аңғартады. Бірақ ол түрдегі салыстыра тексерулер арнаулы монографиялық іздену, шолудың нәтижесінде туады»– деп көрсетеді. [2,525] Бұл М.Әуезов айтқан мәселе Ы.Дүйсенбаевтың Шығыстан ауысқан бір алуан қисса, хикаяларды біздегі лиро-эпикалық жырлармен салыстыра отырып, солардағы бірлік-ұқсастықтардың белгі-сипаттарын саралап ашуға бағыт-бағдар бергенін аңғарамыз. М.Әуезов әдебиет тарихына арнап кейін қайта жазған зерттеуінде өзіне дейінгі Ы.Т.Дүйсенбаев еңбегінің ерекшеліктерін бағалай отырып, Ш.Уәлиханов, Қафанье, Березин, Пантусов, Г.Н.Потанин, С.С.Каташ, Тверикин, В.В.Радлов, Шөже, М.Ж.Көпеев, Жанақ, т.б. жинап жариялаудағы, зерттеудегі қосқан үлестерін де атап көрсетеді. Сонымен қатар бұл дастанның құндылығына мән беріп: “Дастанның суреттілік қасиеті оның жалғыз тілінде емес, көбінше идеясында, адам образдарында, оқиғаның қызық, шебер, аянышты болып суреттелуінде “Қозы Көрпеш-Баян сұлу” дастаны қазақ әдебиетінің зор мұрасының бірі” деп жоғары баға береді [2,547].

Келесі бір «Қозы Көрпеш» жыры туралы елеулі зерттеулердің иесі белгілі ғалым Әлкей Марғұлан. Бұл тақырыпқа арнап ол «Қозы Көрпеш – Баян сұлу жыры» және «Қозы-Көрпеш Баян сұлу жырының варианттары» атты көлемді зерттеулер жазды. [5] Алғашқысында автор Аяғөздегі Қозы мен Баян күмбезі мен тас мүсіндердің алғаш жариялаған зерттеушілерін тізбелей айтудан бұрын қазақтың ұлы ғалымы Ш.Уәлихановтың бұл кешенді пирамида үлгісінде құрылған деген пікіріне, ішіндегі алқамен әшекейленген үш мүсіннің бар екенін, ал тағы біреуі Қодардың бейнесі екенін жазып қалдырғанын атайды. Шоқан кейінірек арнай келіп түсірген суреттер, неге екені белгісіз, ұшты-күйлі жоғалған. Ғалым бұдан соң орыс ориенталистері Е.Баранов, Н.И.Пантусов, М.Путинцев, Г.Н.Потанин, И.А.Костанье жазуларынан мәлімет келтіріп, құрылыстың сыр-сымбатын келелі сөз етеді. Бұл сипаттамалар әр түрлі аңыз, әңгімелер мен сан алуан жырлардан алынған үзінділермен салыстырылып, нақтылана түскен. Сол арқылы бұл үзінділердің этнографиялық мәліметтерімен үндесу мүмкіндіктері қарастырылады.

Ә.Марғұлан «Қозы Көрпеш – Баян сұлу» жырын көне замандағы түркі-монғол тайпаларының арасында көп тараған ғажайып оқиғаның сюжеті, ол біздің эрамыздан III ғасыр бұрын туған деген болжам айтып, бұған Эрмитажда тұрған «Шоқтерек» пен соның түбіндегі қыз бен жігіттің бейнесін дәлел ретінде ұсынады. Кейінгі тарау аталған жырдың сан алуан варианттарын өз ара салыстырып, олардың ұқсастықтары мен өзгешелік белгілерін байыппен талдайды. Бұл тұста Ә.Марғұлан жырды арнайы зерттеген Ы.Дүйсенбаевтың жазған тұжырым, ой-пікірлерін дұрыс бағалайды [5,301-305].

Ә.Қоңыратбаевтың «Қазақтың «Қозы Көрпеш» жыры туралы» зерттеуі [6] өзінің құрылысы мен мазмұны жағынан көлемді де елеулі туынды болып табылады. Зерттеуші аталған жырдың жанры мен генезисін, сюжеттік түзілімі мен тілі, сондағы образдар жүйесін арнайы қарастырып, Шығыстан ауысқан «Мақпал қыз», «Құл мен қыз», «Есім сері -Зылиха» секілді жырлардың табиғи бірліктері мен өзгешелік сипаттарына арнайы тоқталады. Жырдың жанрлық белгілерін сөз еткенде, осы топқа жататын туындыларды «лиро-эпос», енді бірде «тұрмыс-салт» жырлары делініп келгеніне мән бере отырып, өзі соның алғашқысы – «лиро-эпос» деген атауды дұрыс санайды, біздегі «лиро-эпос» жырларының «Ләйлә-Мәжнүн», «Фархад-Шырын» секілді шығыстың ортағасырлық реалистік роман этностарымен сабақтас, тақырыптас екенін атап өтеді. Осыған орай лиро-эпос пен эпикалық жырлардағы бірліктер мен өздеріне тән қайталанбас белгі-сипаттарын салыстыра отырып талдайды. Ал, аталған жырдың генезисін сөз еткенде, автор: «Қозы Көрпеш» жырының негізгі идеясы әйелдің, жастардың бас бостандығын, еркіндігін аңсау... Бұл жыр біздегі сан алуан жырлардың ішіндегі ең ерте заманнан бері келе жатқан, идеясы терең, рухы мейлінше халықтық, мазмұны шыншыл, ең көркем үлгісінің бірі деп бағалайды. [6,13] Сондай-ақ ол «Қозы Көрпеш» жырын жинап жариялау ісіне орыс зерттеушілерімен қатар, ұлы ғалым Шоқанның қосқан елеулі еңбектерін бөліп атайды, аталған лиро-эпостың әр алуан нұсқаларының ерекшеліктері мен тіліне, әр образдың бітімі мен көркемдік сипаттарына жеке-жеке тоқталады.

Қазақ зерттеушілерінен бұл жыр туралы пікір айтпағандары кем де кем. Мәселен, С.Сейфуллин жырдың көнелігі мен таптық сипатына мән береді, ал, С.Мұқанов жырдың халықтың сипатына ерекше мән береді. Қ. Жұмалиев те осы пікірді толығымен қуаттайды.

Бұл жырдың сыр-сипаты мән-маңызы белгілі фольклортанушы ғалым С.А.Қасқабасовтың «Қазақ эпикасының шыңы» деген еңбегінде «Қозы Көрпеш – Баян сұлу» жырының өзге түрік тектес елдер әдебиетінде көп кездескенімен, Г.Н.Потанин пікірін негізге ала отырып, аталған туындыны қазақтан өзге түркі елдерінің бірі де дәл біздегідей оны биік те көркемдік тұғырға көтере алмағанын атап өтеді. [6] Сондай-ақ белгілі фольклортанушы Н.С.Смирнованың «Қозы Көрпеш – Баян сұлу»

жырының алғашқы нұсқаларын XII-XIV ғасырдағы қыпшақ руларының, сондай-ақ Жошы ұлысы дәуірінің желісі деген пікірінің дұрыстығына көңіл аударады. Зерттеуші қазақ пен Алтай халықтары нұсқаларын өзара салыстырып, Алтай жырының архаикалық, эпикалық сипатын айта отырып, қазақ жырының көне мифологиялық әуенінің жоқтығын көрсетеді. Осы пікірді тиісті салыстырулар арқылы ашып дәлелдейді.

С.Қасқабасов «Қозы Көрпеш – Баян сұлу» жыры мазмұнының көнелік сипатына қарап (VIII-X ғ.ғ.), оның туып жырлану кезеңін шамамен Қазақ хандығының құрылу мерзімінен кейінірек болды деген пікір ұсынады. Осыған орай автор: «Қозы туралы ертегінің алғашқы бөлшек-бөлімдерінің тууы бұдан ертеректе-ақ жырлануы да мүмкін. Бұл жерде сөз тұтас, жүйелі көркем жыр туралы, оның романдық эпосқа тән барлық белгілері жөнінде болып отыр... Өкінішке қарай Қозы мен Баян туралы романдық эпостың осы үлгісі XVIII-XIX ғасырда жасаған орындаушылардан тым кеш жазып алынды» [6,634] – деп жазады.

Зерттеуші жырдағы басты кейіпкерлерді талдағанда да көбіне-көп тың бағыт, жаңа байлам ұстанып отырады. Әсіресе, жырда Қозының өмір жолына байланысты алғаш оны «айдай Қозы» деп сипаттаса, сапарға аттануынан бастап эпостың соңына дейін «ер Қозы» деп жырлануына алғаш рет жаңа көзқарас білдіреді. Дәл осы ерекшеліктерді автор Баян сұлу бейнесін жасаудағы жырлаушы ақындардың амал-тәсілдері мен шеберліктеріне де дәл баға береді. Айталық, зерттеуші сұлу Баянның бейнесін беруде жыршылардың әуелі қыз, кейін қалыңдық, ақырында жар тұрғысында сипатталатынын атап көрсетеді. Бұлай жіктеп талдаудың Баян бейнесін кеңірек ашуға ұтымды тәсіл екенін бөліп атаған жөн. Мәселеге осылайша жаңа бір қырынан келіп бағалау өзге бейнелерді талдауда да кең орын алған. Бұл орайда автордың Баянды Ақжүніспен, Қарлыға мен Ай, Таңсықпен өз ара салыстыра отырып сөз етуін бөліп айта аламыз. Тіпті, зерттеуші Қодар бейнесінен әңгіме еткенде, оның Қозыға жолыққанға дейін шаруаны білетін еңбек адамы болып көрініп, Қозы келгеннен кейін, оның бірден жағымсыз, жауыз тұлғаға айналатынын екі жүзділігіне зер салады. Мұндай өзгешелік, белгі-сипаттардың орын алуын С.Қасқабасов аталған жырға жазба әдебиеттің әсер-ықпалының молдығынан деген қорытынды пікір айтады.

Халықтар арасында аса кең тарап, ғасырлар бойы жұрт аузынан түспей, ұрпақтан-ұрпаққа жол тауып келе жатқан ұлы мұрамыз туралы қазақ ғалымдарының еңбектері әлі де өз жалғасын таба береді деп сенеміз.

Әдебиеттер:

1. Ч.Ч.Валиханов. Собрание сочинений в пяти томах. Том I. Главная редакция казахской советской энциклопедии. Алма-Ата, 1984.- 430 с.
2. М.Әуезов. “Қозы Көрпеш-Баян Сұлу”. Кітапта /Қазақ әдебиетінің тарихы. I том. 1- кітап. - Алматы, 1960.- 737 б.
3. “Қозы Көрпеш-Баян Сұлу” /Құрастырған: Ы.Т. Дүйсенбаев - Алматы: Қазақ ССР Ғылым академиясының баспасы, 1959.- 353 б.
4. Әуезов М. Қозы Көрпеш –Баян сұлу /Кітапта: Қазақ әдебиетінің тарихы. Т.1. Фольклор. – Алматы, 1948. –439 б.
5. Марғұлан Ә. Ежелгі жыр, аңыздар. – Алматы, 1985.-368 б.
6. Қоңыратбаев Ә. Қазақтың “Қозы Көрпеш-Баян Сұлу » жыры туралы. – Алматы, 1953.
7. Қозы Көрпеш – Баян Сұлу /Жинақты құрастырып, алғы сөзін жазғандар: М.Жолдасбеков, С.Қасқабасов. – Астана : Фолиант, 2002. – 692 б.

ӨОЖ: 159.9.316.6

ЖЕТКІНШЕКТІК ШАҚТАҒЫ АГРЕССИЯЛЫҚ МІНЕЗ-ҚҰЛЫҚ ЕРЕКШЕЛІКТЕРІ

Нұрсұлтанова Д.А. – магистрант, М. Өтемісов атындағы Батыс Қазақстан мемлекеттік университет

Мақалада, агрессия агрессивті мінез-құлық ұғымдары туралы педагогикалық, психологиялық көзқарастар зерделенді. Отандық, шетелдік ғалымдардың еңбектеріндегі «агрессия», «агрессивті мінез-құлық» ұғымдарының психологиялық, педагогикалық мәні мен мазмұны ашылып, талданды. Сонымен қатар, агрессивтілік ұғымына берілген зерттеуші ғалымдардың анықтамалары қарастырылып, қорытындыланды. Жеткіншектердің агрессивті мінез-құлқының өршуіне себепші болатын фактарлар айқындалды.

Кілт сөз: агрессия, агрессивтілік, агрессивті мінез-құлық, деструктивтілік, зарарсыз агрессия, қатерлі агрессия.

Қазіргі кезде жеткіншектердің агрессивті әрекеттері өткір әлеуметтік мәселелердің біріне

айналып, заңгерлердің, әлеуметтанушылардың, педагог, психологтардың назарын аудартуда. Соңғы уақыттары бұл құбылысқа әсіресе, психологтардың бей-жай қарамай, жаңаша көзқараста қарауын заман талап етуде. Еліміздегі әлеуметтік-экономикалық жағдайлардың күрт өзгеруі мен әртүрлі саяси мәселелер өскелең ұрпақтың агрессиялық мінез-құлықтарының өршуіне әкеліп соқтыруда. Жеткіншектік жастағы агрессивті мінез-құлықтың жоғары деңгейде болуы, олардың тек қана оқу іс-ірекетіне, жеке дамуына, ата-аналарымен, достарымен, құрдастарымен қарым-қатынасында ғана емес, оның болашақ өміріне және кәсіби іс-әрекетіне де кері әсерін тигізеді. Қазіргі таңда қоғамдағы жеткіншектер арасындағы агрессивті беталыстың өсуі бізді алаңдатуда. Жастар арасындағы қылмыстық істер, әсіресе жеткіншектер қылмысы ең күрделі де қиын әлеуметтік мәселеге айналууда. Сонымен қатар, денеге зиян келтіретін тұлғаға бағытталған қылмыстық әрекеттер санының көбеюі деректері де күннен күнге артауда. Ал қоғам үшін басқа адамдарға бағытталған агрессия ерекше қауіпті екені мәлім.

Қазіргі уақытта агрессивті мінез-құлықтың табиғатын және оның жеткіншектік жастағы ерекшеліктерін зерттеу жұмыстарының саны өте көп. Бұл жас кезеңі оқымыстылар мен психологтарының пайымдауынша барынша мәселелі кезең болып есептелініп А.М. Прихожан, Л.М. Семенов, Л. Соловьев, И.А.Фурмановтардың еңбектерінен ойып орын алған. Жеткіншектік жастың жасөспірімдік шақтан өзгешелігін қазақстандық, ресей және шетел психологтары Б.Г. Ананьев, Л.С. Выготский, И.С. Кон, А.Н. Леонтьев, С.Л. Рубинштейн Е.Ф. Рыбалко, Д.Б. Эльконин, Э. Эриксон және т.б. жалпы сипаттамасы бойынша интеллектуалдық дамуы мен эмоциясы тұрақты кезеңдер қатарына жатқызады. Жеткіншектердің мінез-құлқындағы қиыншылықтарды зерттеуде қазақстан психологтарының да еңбектері кенде емес. Мәселен, Ұ.И.Ауталипова, Х.Т.Шерьяданова, Д.Е.Абдраманова, А.Т. Акажанованың т.б еңбектерінде бұл мәселенің күрделі екендігін байқауға болады. Бірақ, соңғы жылдардағы психологиялық зерттеулер Р.Вельдер, А.А. Реан, Ф. Райе, М.С. Калистратова, Г. Шихи жеткіншектік жастағы агрессивті мінез-құлық мәселесі барынша өзекті екендігін дәлелдеген.

Агрессия және жеке тұлғаның агрессивті мінез-құлық мәселесі көптеген ғалымдардың зерттеулерінде әртүрлі уақытта қарастырылған. Бірақ, қазіргі заманғы зерттеулерде жеткіншектік жастағы жеке тұлғаның агрессивті мінез-құлқы және оны түзету жағдайы жеткіліксіз. Адам агрессиясының ғылым тұрғысынан маңызын ашу үшін бұл түсініктің мәні мен маңызын анықтап алған жөн. Тарихи-этимологиялық сөздікте «агрессия» термині (латын тілінде «agressio») шабуыл дегенді білдіреді. [1, 28 б.]. Шеттілдер сөздері сөздігінде [2, 8 б.] «агрессивті» термині (француз тілінде agressif) халықтың қауіпсіздігі мен әлемге қауіп төндіру, араздық, алауыздық, айбат шегу, қатыгездік, күштеу мен агрессияның акты ретінде сипатталады. Психологиялық сөздікте [3, 6 б.] агрессия басқа индивидке шабуыл жасауда өз объектісіне зиян келтіріп немесе физикалық жарақаттап, өзін жайсыз сезінуге, қысымға ұшырауына, психологиялық дискомфортқа тап болуына, депрессия мен анаомалды психоуайымдауға әкеліп соқтыратын мотивациялық әрекеті. Ғылыми әдебиеттерде агрессия, агрессивті, агрессивті мінез-құлық деп бөліп көрсетіп, оларға әртүрлі анықтама берілген. Сонымен «агрессия» түсінігіне басыбайлы берілген нақты анықтама жоқ. Бұл түсінікке анықтама беруге тырысқан ғалымдардың зерттеулеріне үңіліп көрейік. **Н.Д. Левитов** «Агрессия зиян келтіретін әрекет. **«Агрессия»** түсінігі ашу шақыратын әзіл, өсек, қастандыққа итермелейтін фантазиялар, деструктивті әрекет формасынан баскесерлік пен адам өлтірушілікке дейін апаратын әртүрлі әрекеттердің жиынтығы»-деп көрсетеді Н.Д.Левитов **біріншіден**, жануар мен адам арасындағы агрессиялы әрекетті айыра білу қажеттілігі деп көрсетті. **Екіншіден** «агрессия» ұғымы-шығуы бойынша баяндау, бейнелеу түсінігі, себептері, мотиві жайында агрессивті әрекет ештеңе хабарламайтынына көңіл аудару қажет. Бала агрессиясының өсу динамикасын ескерген жөн, мұндай әрекеттің ушығуы тұлғалық даму дағдарыстары кезеңінде бой көрсететін эмоциялық күйдің тұрақсыздығы. Н.Д.Левитов агрессиялы жағдайдың танымдық, эмоциялық және жігерлілік компоненттерін анықтады:

- **танымдық компонент** жағдайды бағдарлай білу (оның түсінігі) және шабуылдайтын объектіні анықтап, өзін болатын жағдайға қоя білу.

- **эмоциялық компонент**-ашу-ызаның келуі, санасыз жағдайда болу, жасаған әрекетін қадағалай алмауы.

- **жігерлілік компоненті**-агрессиялы әрекет үстінде еріктің формальды құндылықтарын көрсете білу-ол мақсаттылығы, табандылығы, шешім қабылдағыштығы және күштілігі мен интензивтілігі. Агрессиялы жағдай көп жағдайда күрес үстінде көрінеді, бүкіл күрес жоғарыда айтылған құндылықтарды қажет етеді [4, 169 б.].

Адамдар өзінің эмоционалды сферасымен ерекшеленетіні баршамызға мәлім. **К.Изард** адам эмоциясының классификациясын фундаменталды және қолданбалы деп бөліп көрсетеді. Оның біріншісіне: қызығу, толқу, қуану, таңқалу, зар илеу, қапалану, ашу, жеркеніш, жеккөрушілік, қорқыныш, кіналау т.б. жатады. Осы фундаменталды эмоциялардың бірігуінен әртүрлі комплексті эмоционалды жағдайлар туындайды [5, 256 б.].

Психолог **А.А. Реан** [6, 37 б.] «агрессия» және «агрессиялылық» деген екі ұғымның бір-біріне ұқсамайтын бөлек мағына деп қарастырады. Агрессия-бұл бөгде адамға болмаса, адамдар мен жануарлар тобына ниеттеліп тура бағышталған қиянат. Агрессиялылық-бұл жеке тұлғалық қасиет мінез-құлық, агрессияға дайындық көрінісі. Осылай түсіндіре келе, мұны былай тұжырымдауға

болады. Егер агрессия-бұл әрекет болса, ал агрессиялылық осындай әрекетке дайындық. Адамдағы агрессия мәселесі қазіргі біздің қоғам үшін ең маңызды мәселелердің бірі. Қоғамдағы болып жатқан террор жәбірлеудің өсуі сияқты әлеуметтік-қауіпті құбылыстардың көптеп белең алуына байланысты агрессия мәселесі өзекті болып отыр. Агрессия құбылысы сапалық және сандық сипаттамаларға ие. Барлық қасиеттер сияқты агрессияда индивидтерде әртүрлі көрініс табады, біреулерде мүлдем жоқ болса, басқаларда шексіз дамиды. Агрессивтіліктің болмауы енжарлық пен конформдылыққа алып келеді. Ал оның шектен тыс дамуы конфликтіге, қоршаған ортамен өзара түсініспеушілікке әкеледі.

Э.Эриксонның айтуы бойынша адам бойындағы қастандық бұл өмірінің бастапқы жылдарында әлемге, өмірге деген сенімділік жүйеленіп орныққандығы. Э.Эриксонның тұжырымына келіссек, баланың адамдарға, өмірге деген сенімі мен сезімі оның анасының берген қамқорлығының құндылығына байланысты.

П.А. Ковалев адамның агрессивті әрекеті тұлғаның психологиялық қасиеті ретінде оның агрессивтілігімен ерекшеленеді деп есептейді. Ол агрессивтіліктің келесідей анықтамаларын ұсынады: «агрессивтілік-күштеу әрекеті мақсатындағы қажеттіліктердің сәйкес келуімен көрінетін тұлғалық қасиетінің тұрақты жиынтығы» және де ол агрессивтіліктің деңгейін тұлғаның конфликтілік қасиетінің көрінуіне байланысты деп тұжырымдайды. Агрессивті мінез-құлықтың басым болып, өрши түсуі ашуланшақтық, ызақорлықтан, кекшілдік пен күдікшілдікке дейін апарады [7, 29 б.].

С.Н.Ениколопов агрессияның **үш негізгі функциясын** бөліп көрсетеді:

1. агрессия өзінің «Мен» тұжырымын қорғаудың басты құралы. Мұндай агрессияның бой көрсетуі, адамның «Мен» тұжырымын қаншалықты түсінетініне байланысты, мұндай адам бірінші танысқанда-ақ өзін нақтылау үшін, агрессивтілі болып көрінуі мүмкін;

2. агрессия-психологиялық ішкі қысымның сыртқа шығуына іздену, яғни «Текені босату»;

3. өз мақстына жету: «жолымдағының бәрін соға, итере мына есіктен құтылып шыққым келеді».

Агрессияны жан-жақты түсіне білу қажет: ол өсек айту, біреуге жеткізу, ауыр келеке болуы мүмкін. Агрессия адамның өзіне де бағышталуы мүмкін.

Г.Паренс агрессияның екі түрін бөліп көрсетті. **Біріншісі**-деструктивті емес агрессия (конструктивті), яғни табанды қастандықсыз мақсатқа жетуге бағытталған өзін-өзі қорғаудағы мінез-құлық. Г.Паренстің зерттеулері деструктивті агрессия қоршаған ортаға бейімделу, өз қалауын қанағаттандыру, мақсатқа жетуге қызмет ететін туа біткен табиғи механизмдерден туындайды, деп болжауға мүмкіндік береді. Бұл механизмдер туылған сәттен қарапайым болса да, байқалады әрі қызмет етеді. Ал, **екіншісі** форма-қастандық деструктивтілік, яғни қоршаған ортаға жауыздық, жағымсыз ауыртпалық жасайтын мінез-құлық. Жек көру, ашу-ыза, сотқарлық, кекшілдік т.б. өзін-өзі қорғау формасы болуы мүмкін, алайда бұл теріс әрекеттер көптеген жекелік мәселелерді туындатады және бұдан айналасындағылар да зардап шегеді. Қастандық деструктивтілік, деструктивтілік емес агрессияға қарағанда туыла сала көрінбейді. Бірақ-та, оны өндіретін және мобилдендіретін механизмдер баланың өмірінің бастапқы сатысынан-ақ бар болады. Қастандық деструктивтілік өте күшті жағымсыз уайымдаулардан (қатты ауыртпалық, дистрес) туындап, жанданады. Адамның бүкіл эмоционалдық өмірі агрессияның екі формасының да ықпалында болады. Олар көп мазалайды, өйткені жеткіншектің тәжірибесін қалыптастырады, әсіресе, олардың жеке тұлғалық қарым-қатынасынан көрінеді. Бірінші типтегі агрессия сөзсіз қажет, тіршілік үшін және жетістікке жету үшін де керек. Екінші типтегі агрессия теріс сапаларына қарамастан, өз уақытында өзін-өзі қорғауға және бейімделуге де қажет болуы мүмкін [8, 12 б.]. Г.Паренстің пікірінше, психологтың міндеті-жеткіншектерге өзіне, айналасындағыларға деген қажетсіз өшпенділіктен, қастандықтан құтылуға көмектесу. Жеткіншектер өз өмірін ішкі кикілжіндерімен, кінә және ұялу сезімімен қиындатпау үшін, өзін-өзі өзгелерді құрметтеп, сыйлау үшін, өзінің әлеуметтік жауапкершілігіне ие болу үшін, айналасындағылармен жақсы қарым-қатынаста болу үшін бұл көмек өте қажет. Эмоционалдық уайымдауларға және тітіркенушілікке, сонымен қоса адам өзі меңгеретін өмірлік тәжірибеге деген табиғи бейімділік, міне, осылар адамның өзінің жақын адамдарына деген қатынасын анықтайды. Бірінші кезекте, балаларға қиындықтардың көбеюін жеңе білуге үйретуіміз қажет. Г.Паренстің пікірінше мұны біз балаларды агрессивтілікті жеңе білуге үйрету арқылы жүзеге асыра аламыз. Агрессивтілік уақытысы келгенде көрініс беретін инстинкт емес.

З.Фрейдтің психоаналитикалық бағыт тұжырымының негізін қалаушы белгілі психолог екендігі баршамызға мәлім. Ұзақ жүздеген жылдар бойы, оның теориясы қызу да қатаң тартысқа түскендігінде білеміз. З.Фрейд еңбегінің арқасында агрессия және агрессивтілік моральдық тақырыптың ой тартысы, ғылыми сараптаманың негізгі объектісіне айналды. З.Фрейдтің бастапқы зерттеулерінің тұжырымы бойынша бүкіл адамзат әрекеті бұл тікелей болмаса жанама «эростың» ағыны, өмір инстинкті, өмірдің сақталып, мықтылануына бағытталған энергия көзі ретінде қарастырылады. Агрессия бұл тұрақты емес, алайда қашып құтыла алмайтын өмірдің бір бөлігі. Бері келе заманға сай көптеген оқулықтарда көрсетілгендей агрессияның деректемесінің тәртібін психоаналитикалық анықтамада-«Танатос» деп көрсетеді. **«Танатос»**-өлім мен талқандауға деген инстинкті қызығушылық, ұмтылыс. З.Фрейдтің ұғымы бойынша танатос бұл өмірге ұмтылыс, танатостың энергиясы жарық өмірдің аяқталып, талқандалуына бағытталған. Үлкен қарама-қайшылықтың бір

бағыты өмірдің сақталуы мен талқандауы, ал басқа механизмдер қызмет етуі танатос энергиясының мақсатты, бағытталуы, өзінен бой алып, өзіме бағыттау [9, 31 б.]. З.Фрейдтің тұжырымы бойынша бүкіл адазат әрекеті эрос пен танатостың арасындағы өзара қарым-қатынасы мен тартыс күшінің нәтижесі. Осылай танатос жанама себепкер болу арқылы агрессия сыртқа шығарылып, өзге біреуге бағытталады.

Агрессияның өзгеге бағытталуы

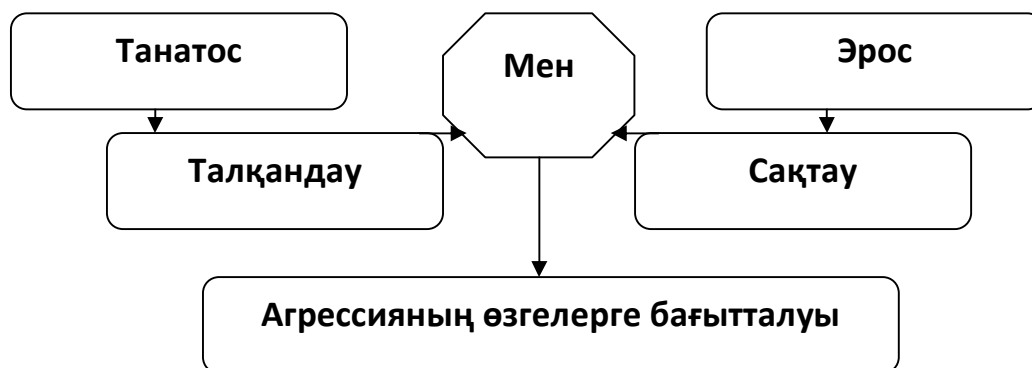

Австрия оқымыстысы **Конрад Лоренц** агрессия-бұл ұзақ эволюциялық даму деп қарастырады. К.Лоренцтің ойы бойынша агрессия-бұл біткен инстинк, өмір сүру үшін күресу, бүкіл адамдарға және жануарларға тән қасиет. К.Лоренцтің пайымдауы бойынша бүкіл тіршілік иелерінде туа біткен инстинкті тартыстан басқа, ол өзінің ұмтылысын үстем ұстайтын мүмкіндікке ие және бұл мүмкіндік өзінің құрбанына қиянат әкелетін әрекетке тиеселі. К.Лоренц осылай тұжырымдай келе агрессияны құтыла алмайтын туа біткен күш деп қарастырады. Сондай-ақ оның айтуы бойынша адам әртүрлі әрекеттер жасау арқылы, біреуге қиянат келтірмейтін жағдайлар, агрессия энергиясының қауіпті деңгейге дейін жинақталуын жеңілдетеді. Лоренцтің тұжырымы бойынша-достық жылы қарым-қатынас махаббат ашық агрессияның ушығуын жауып жеңілдетуі мүмкін.

Э.Фромның агрессияға көзқарасы: Агрессия бұл өлімге, қайғыға ұмтылыс. **Э.Фромм** зорлықтың бірнеше формасын көрсетеді: ойын арқылы зорлық, біреуден кек алу үшін, сеніміне жай түскендей болған кезде, біреу-біреуді өз билігіне жүгіндіруі, оны қорғансыз объектіге айналдыру, оған ойына келгенін жасау, балағаттап, қорлау негізгі мақсат-қайғыруға мәжбүр ету. Адам өзі жаңа нәрсені біліп, шығара алмаған кезде, ол өз күшін талқандауға жұмсайды. Яғни адам, дегені болмаған кезде, зорлыққа, агрессияға жол береді. Адам бойындағы қайырымдылыққа, махаббатқа, сенімге көңілі қалған жағдайда талқандауға кіріседі. Көңілі қалу өмірді жек көруге әкеліп соқтырады. Зорлық-зомбылық талқандауға бағытталса, ал өмірді қорғауға бағытталған-агрессия бұл басқаша түсінік. Э.Фромм агрессияны өз өмірін қамтамсыз ететін биологиялық бейімделушілік, өмірді сақтауға қатысы жоқ **зарарсыз агрессияны қатерлі агрессиядан** бөліп қарастырды. Біріншіден, «зарарсыз агрессия» жайлы ой өрбітеді. **Биологиялық бейімделу агрессиясы**-бұл индивидтің витальдық қызығушылықтарына деген қауіпке жауапты реакция; ол филогенезде негізін салған. Ол адамдарға да, жануарларға да тән. Мұндай агрессия жарылғыш тәрізді кенеттен қауіп-қатерге жауап береді; ал оның салдары-төніп тұрған қауіп-қатердің өзін не болмаса себептерін жою болып табылады. **Биологиялық бейімделмеген, қатерлі агрессивтілік** (басқаша айтқанда, деструктивтілік, қатыгездік) шабуылдан немесе қауіп-қатерден қорғану болып табылмайды; ол филогенезде қаланбаған. Бұл агрессияның түрі тек адамға ғана тән. Оның негізгі көріністері-өлтіру және қатыгездік зорлық-зомбылық көрсетудің-рахаттанудан, ләззаттанудан басқа ешқандай мақсаты жоқ. Сонмен қатар бұл әрекеттер тек жәбірленушіге ғана емес агрессордың өзіне де зиянын тигізеді. Қатерлі агрессияның негізінде инстинкт емес, адамның өзінің тіршілік ету жағдайларына байланысты терең тамыр алған, қандай да бір адами потенциал жатыр [10, 427 б.].

Негізгінен Э.Фромның идеясы мына тұжырымға келіп тіреледі, қатыгездік пен деструктивтілікті жануарлардан тұқымқуалаушылық арқылы берілген талқандаушы инстинктен емес, адамдарды жануар тектес арғы тектерінен өзгешелеп тұратын факторлардан іздестіру қажет. Қаншалықты адамның ерекше өмір сүруі жағдайлары онда қинап-зорлауды, жәбірлеуді және өлтіруді қалауына, аңсауына жауапты, сондай-ақ оның осы әрекеттен ләззат алу сипаты мен қарқындылығы неге байланысты екенін анықтау-маңызды мәселе болып табылмақ.

Дж. Доллардтың теориясының негізгі екі болжамы бар:

- 1.Фрустрация әрдайым агрессияның қандай да бір формасына әкеледі.
- 2.Агрессия үнемі фрустрацияның нәтижесі болып табылады.

Осыған қоса, қосымша аспектілер бар. Агрессияға түрткі болатын маңызды үш фактор бар:

бірінші, болашақта мақсатқа жетуден күтілген қанағаттану дәрежесі, **екінші**, мақсатқа жету жолындағы кедергілер жолы, **үшіншіден**, жүйелі фрустрацияның саны. Дж.Доллард кейіннен агрессияны баяулататын факторларды зерттеуге көшті. Агрессияның кез келген актісінде баяулау дәрежесі осы әрекеттен кейін жүзеге асатын жазалау ауыртпалығына қарай тікелей сәйкестеніп түрленеді-деді.

Альберт Бандура, «әлеуметтік оқыту теориясының» негізін қалаушы. Бұл адамның үлгіге қарап бағдарлануынан үйренуі. Бұл жерде үлгі тұлғааралық қарым-қатынастың құралы ретінде, яғни адам әрекетінің құрылымы, өзгерісі, қатынасы осыған байланысты. Сондықтан да бұл жерде әлеуметтік қатынастың бастапқы әсерін анықтап, үйренуі-бұл ата-ананың бала тәрбиесіндегі агрессияға қатынасы. Дәлел бойынша ата-ана әрекеті, агрессияның ілгері басуының негізгі себебі, агрессивті ата-ана, агрессивті бала тәрбиелейді. Бұл теорияның негізін қалаушы А.Бандура [11, 25 б.] агрессивтілік әрекетке **үш жағдайды** негіздеді:

- әрекеттерді меңгеру тәсілдері;
- олардың көрінуіне себеп болатын факторлар;
- оларды нақтылайтын жағдайлар.

Аталған теорияның түсіндіруі бойынша адам агрессивтілік әрекетті көп қолданған жағдайда, ол оның әрбір іс-әрекетінің бір бөлігі болып қалады. Агрессивтілік әрекеттің маңыздылығы мен табыстылығы артқан сайын жетістікке жетуі, агрессияның бой көрсетуінде оның мотивация күшінің едәуір көтерілуі, әрдайым табыссыздықтың қайталануы-теденция күшінің тежелуіне әкеледі. Бұл теорияның басқа негізгі элементі әлеуметтік қорғаныс болып табылады.

Жеткіншектік шақ жас шақтарының ішіндегілердің аса кризистілерінің бірі болып табылады. Бұл жыныстық жетілуге байланысты күшті физиологиялық пертурбация арқылы жиі күрделене түсетін жеке тұлғаның барлық компоненттерінің толыққанды дамуымен түсіндіріледі. Жеткіншектің бойына тән жеке тұлғалық ерекшеліктердің ішінде әсіресе ересектік сезімінің және «Мен-концепциясының» қалыптасуымен ерекше байқалады. Ересектік сезімі-өзін-өзі танудың ерекше формасы. Ол қоршаған ортадағы адамдардың жеткіншекке қатынасының оларға кішкентай бала сияқты емес, ересек адам сияқты қарауын қалауынан өз көрінісін табады. Ол өзінің ересек позициясында тұрып, ересектермен қатынаста тең құқыққа ие болуын қамтамасыз етуге тырысады. Сонымен қатар бұл сезім өзбеттілікке ұмтылыстан, өз өмірінің кей қырларын ата-анасының араласуынан шектеуге деген қалаудың болуынан көрініс табады. Бұл сырт келбетке, қатынасқа, оқуға қатысты болып келеді. Ересектік сезімі кіші жеткіншектің жаңа түзілістерінің ішінде бастыларының бірі. Ал жеткіншектік шақтың аяғына қарай, шамалап 15 жаста, жеткіншек өзінің жеке тұлғалық дамуында тағы бір қадам жасайды. Өзін іздегеннен кейін-«Мен» образдарының, өзі жайында түсініктердің іштей келісімді жүйесі-«Мен-концепциясы» қалыптасады. Әдетте жеткіншек бойында қызулық және қозғыштық сияқты ерекшеліктер кездеседі. Физиологтар мұны осы жас шағына тән жыныстық жетілуге байланысты дейді. Бұл кезеңде қыздарда көңіл-күй өзгерісі, көп жылау, өкпелегіштік әрекеттері байқалады. Ұлдар болса қозғалғыш әрі тынымсыз болады. Жеткіншектік шақта агрессивтілік қатыгездік және садизм сияқты ауытқулар байқалады. Мұндай әрекет-қылық жеткіншектің психикасының тұрақсыздығы және тәрбиесіндегі дефекттермен байланысты. Балаларды зерттеу практикасы мұндай әрекет-қылықтың негізінде отбасы тәрбиесінің дұрыс болмауынан деп көрсетті.

Қазіргі кезде жеткіншектердің агрессиясы **екі жағдайда** көрініс табады:

- агрессияны ашық түрде көрсету, таяқ жеу және өмірлік тәжірибе алу-осы жолмен жүре отырып, ол не бедел (авторитет), престиж, өзін-өзі жүзеге асыруға жетеді, немесе психикалық тұрғыдан бұзылады, тіпті оның соңы суицидке дейін де баруы ықтимал;

- агрессияны тығады, басады, тұншықтырады. Өмірде ерекше ештемеге жетпесе де, энергиясының бір бөлігін жоғалтады. Бастырылып тасталған энергияның сырт көрінісі невроз түрінде де немесе басқа бір психосоматикалық сырқат түрінде де байқалады.

Жеткіншектерде агрессивтіліктің өсуіне итермелейтін факторлардың бірнешеуін атап көрсетуге болады:

- 1.Эндокринді жарылыс, жыныстық гормондардың кенеттен өсіпкетуі: ең бірінші, агрессивтіліктің өсуіне алғышарт болып табылатын ұл балалардағы тестостерон;
2. Бас миындағы органикалық сырқаттар-травмалар, менингиттер, арахноидиттер және т.с.с.;
- 3.Агрессивтілікті дамыта түсетін бұқаралық ақпарат құралдары, кино, бейне жазбалар, компьютерлік технологиялар;
4. Ересектер қатынасы-мектеп, ата-аналар.

Бұл біріншіден, өсіп келе жатқан адмдарға қойылатын жаңа талаптарға сәйкес, техника-технологиялық түзілестердің қарқыны мен ритммен тікелей байланысты. Екіншіден, анық өмірлік позициясы қалыптаспаған жеткіншекке қатты әсерін тигізетін, «шу» тудыратын ақпараттың толық сипатымен байланысты. Үшіншіден, балада үмітсіздік сезімін және үлкендердің оларға осындай мұра қалдырғаны үшін ызашылдық сезімін тудыратын, біздің қоғамда орын алған экологиялық және экономикалық дағдарыспен байланысты.

Жеткіншектер бойында агрессивтіліктің дамуына итермелейтін бұқаралық ақпарат құралдарының қызметі, сонымен қатар жеткіншек бойында агрессивтілікті тәрбиелейтін өтірік,

зұлымдық, зорлық-зомбылыққа толы кинофильмдер ағысы. Көптеген жеткіншектер белгілі бір манераларға сәйкес және түрлі ақпарат құралдарымен ұсынылатын стереотиптерге, тіпті нақты бір адамдарға еліктейтіндерін атап өткен жөн болар. Бұл жерден «боевиктердің», «детективтердің», т.с.с. көбі жеткеншікті өз алдына ересек етіп көрсетіп, өз демонстрациясының маңыздылығының амалы бола отырып, әрекет-қылығының агрессивті формасын тудырады. Бұл сонымен қатар референтті топта белгілі бір орын алу, өзіндік мойындалуға жету, жеке басын ұялтуға болмайтын өзін адам екенін сезінуге деген қалаудың болуынан да көрінеді. Ересектермен формальді не формальсыз қатынас жүйесінде және көптеген жанұяда микроклимат орын алған жағдайда, бөтендік, қаталдық, жағымсыз қасиеттерге ие болуы ықтимал. Мұндай жағдайда жеткіншектер ересектермен ерегісіп, барлығын керісінше орындайды, сөйтіп агрессивтіліктің объективті алғышартын тудырады. Жеткіншектердің агрессивті әрекет-қылығының неғұрлым толыққанды негізін оның мотивациясының анализі береді. Бұл мотивацияда айтарлықтай маңызды рольді негативті мінезге ие сезім мен эмоция атқарады. Олар: қаһар, ашу, үрей-қорқыныш, кек, қасшылдық, жаушылдық т.с.с. Жеткіншектік жастағы балалардың агрессивті әрекет-қылығындағы эмоциялар төбелес, ұру, балағаттау, дене жарақаттары, кісі өлтіру, дүние мүлікті бұзу, құрту түрінде көрінеді.

Агрессивті жеткіншектермен жүргізілген жұмыстарындағы психологиялық-педагогикалық аспектілерде негізінен **үш бағыт** бар:

1. Жеткіншектің әрекет-қылығының бұзылуының типін диагностикалық тип арқылы анықтау;
2. Агрессивті жеткіншектермен жұмыс жасаудағы кеңестермен ұйымдастырылған іс-шаралар;
3. Осындай балалармен тәрбиелік жұмыстың мазмұны, сонымен қатар қоршаған ортаға оның ішінде отбасына әсері.

Жеткіншектік кезең-адамның қалыптасуындағы ең күрделі кезең. Әсіресе осы жаста адамның мінез-құлқы және басқа да жеке басының негіздері қалыптасады. Міне, осы кезеңде жеткіншектермен жасалатын тәрбие жұмысында кемшіліктер айқын көріне бастайды. Соңғы кездері жеткіншектер тәртібінің төмендегенін байқауға болады: а) ата-анамен келіспеушілік жағдайда болу; ә) мектептегі қиындық пен сәтсіздік; б) тәртібі қиын құрбы-достарымен байланыс орнату.

Отбасындағы жақсы қарым-қатынасты жоғалту, мектептегі сәтсіздік, келеңсіз топтағы құрбыларымен жақындық әр түрлі жолдарға итермелейді. Ендеше осы үш элемент: отбасы, мектеп, құрбы-құрдастар тобы-барлық жеткіншектердің нағыз табиғи ортасы. Олар көмелеттік жасқа толмағандардың ең маңызды қоғамдық факторы болып табылады. Демек жас баланың мінез-құлқының қалыптасуына отбасы ерекше әсер етеді, солай болғандықтан оның көп қырлы, жан-жақты болуы отбасына байланысты. Ал педагогикалық әлеуметтік жағынан жіберілетін әлсіздік оқу жүйесіндегі сәтсіздіктің, аномалды мінез-құлқтың қайнар көзі болып табылады.

Жеткіншектің мінез-құлқындағы ауытқулар көбіне туа пайда болмайды, олар физиологиялық ауытқулардан емес, отбасындағы және мектептегі дұрыс тәрбие бермеуден пайда болады. Осы аталып көрсетілген ауытқу девиантты мінез-құлқы деп аталады. Осындай девиантты мінез-құлқтың бір түріне агрессивті мінез-құлқы жатады. Ал агрессивті мінез-құлқы дұшпандық әрекетке (төбелес, тіл тигізу) апарайды.

Агрессивті балалардың отбасы ерекшеліктері төмендегідей болып келеді:

1. Агрессивті баланың жанұясында ата-аналармен бала арасындағы эмоционалды байланыс бұзылған. Әсіресе әке мен ұл баласы арасында. Ата-ана бір-біріне жаушыл сезімде және бір-бірінің қызығулары мен құндылықтары үйлеспейді.

2. Әке жиі түрде өзі агрессивті әрекет-қылығының моделін демонстрациялайды, ортаға салады. Сонымен қатар өз балаларының бойындағы агрессивті тенденцияларды жақтап-қостайды, қолпаштайды.

3. Агрессивті балалардың аналары балаға талап қоймайды. Олардың әлеуметтік құндылықтарына селқос қарайды. Баланың үй шаруасындағы міндеттері болмайды.

4. Агрессивті ата-ананың балаларында өз әрекет-қылығы мен тәрбиелеуі бір-біріне қарсылас келеді. Әдетте, өте қатал әке және тым жұмсақ ана, нәтижесінде балада оппозициялық әрекет-қылықтың моделі қалыптасады. Ол тікелей қоршаған ортада байқалады.

5. Агрессивті балалардың ата-аналары қолданатын негізгі тәрбиелік шаралар мынадай:

- денені жарақаттау;
- қауіп төндірулер;
- түрлі қолдауларда шектілік;
- баланы жиі изоляцияда ұстау;
- түрлі шектеулерді енгізу, қолдаудың болмауы;
- белгілі бір іс жағдайында сүйіспеншіліктен саналы түрде айыру.

6. Агрессивті балалардың ата-аналары өз балаларының деструктивті әрекет-қылығының себептерін түсінуге ұмтылыстың болмауы. Оның эмоционалды дүниесіне селқостық көзқараста болу [12, 105 б.].

Жеткіншектегі агрессиялық және агрессиялық емес мінез-құлқы моделі әлеуметтену процесінің тікелей көрінісі болады. Мінез-құлқының ауытқушылығы немесе әлеуметтік дезадаптация әлеуметтік

мақұлдамаушы мінез-құлық формасының туындауынан көрінеді. Агрессия дағды мен үйренуді қажет ететін әлеуметтік мінез-құлық ретінде қарастырылады. Агрессиялық мінез-құлықтық әрекеттерді орындау үшін адам көптеген жағдайлар мен шарттарды білуі тиіс: қандай сөздер мен әрекеттер залал келтіреді, қандай амал-тәсілдер ауыртпалық тудырады т.б. Бұл «білім» жеткіншекте туа пайда болмайды және бірден қалыптаспайды. Бала өз құрдастарымен күнделікті ойында басқа балаға бір рет «сәтті» қысым көрсетіп, өзінше қанағаттану сезімін алуы мүмкін. Бала бұл әдісті тағы да қолдана отырып, өз бойындағы агрессиялық мінез-құлықты күшейте түседі. Жеткіншектегі агрессиялық мінез-құлықты бекіте түсудің тағы бір әдісі-тікелей ынталандыру, еліктіру. Басқаның агрессиялық мінез-құлқын бақылай отырып, жеткіншек өз мінез-құлқының шектелуіне көңіл бөлуі мүмкін: басқаларға болады, онда маған да болады. Бұл іспеттес мінез-құлық жеткіншектің басқа балалармен жағымсыз қатынасындағы, мысалы, төбелес-жанжалда, ересектерге бағынбауда, жалған әрекеттерде агрессиялық сипат алады. Жеткіншек агрессиясы әлемді түрліше тануымен де байланысты. Жеткіншектің жастағы анатомиялық-физиологиялық өзгерістер нәтижесінде баланың ішкі және сыртқы қақтығысы (конфликтісі) күшейетіні белгілі. Жеткіншектің жеке-даралық сипаттамасындағы агрессиялық әрекеті ересектерді түсінбеуе қарсы протест түрінде де көрінеді, сонымен бірге өзінің қоғамда алатын орнына қанағаттанбаушылығынан да туындайды. Агрессиялыққа баланың темпераментінің табиғи ерекшелігі, мысалы, тез қозушылық, әсерленгіштік, эмоция күші, өзін-өзі ұстай алмауы сияқты мінез-бітістер ықпал етуі мүмкін. Бала агрессияны көрсетуде әрдайым қолдау тауып отырса, онда оның агрессиясы әртүрлі жағдайда өсіп отырады. Жасалған агрессияға қолдау тауып отыруы, біртіндеп дағдыға айналады, осының салдарынан агрессиялы тұлға қалыптасады. Осы мәселелер төңірегінде шетел зерттеушілері бала агрессиясы мен отбасындағы тәрбие стилінің арасындағы тікелей байланысты тапқан. Американдық зерттеушілері А.Бандура мен Р.Уолтерс өз баласының агрессиялы әрекетіне аса көңіл бөлмейтін, тіпті қостауға бейім ананың баласы тағы да агрессиялы бола түсетіндігін көрсетеді. Өте қатал жазаланған бала да жоғары агрессиялық мінез-құлық деңгейін көрсетеді, ата-анасынан, әсіресе, әкесінен көп соққы көрген бала өздерін бірқалыпты ұстап, тіпті тілалғыш болады да, бірақ басқалармен, өз құрдастарымен салыстырғанда жоғары агрессиялықпен ерекшеленеді.

Жеткіншектердегі агрессивті мінез-құлықтың қалыптасуы-көптеген факторлар қатысатын күрделі процесстерден де көрінеді. Агрессивті мінез-құлық отбасының, құрбы-құрдастарының, бұқаралық ақпараттың ықпал етуіменде анықталып отыр. Жеткіншектер агрессивті мінез-құлықты тікелей әсер етуден, сондай-ақ агрессивті әрекеттерді бақылаудан үйренеді. Ата-аналар өзімен балаларының арасындағы теріс қарым-қатынасын тоқтату мақсатында, еріксіз өздері аулақ болғысы келетін мінез-құлықты қолдап, көтермелейді. Ең қатал жазаны қолданатын және баласының немен айналысатынын қадағаламайтын ата-аналар өз балаларының агрессивті және тәртіпсіз боларына куә болуы мүмкін. Жеткіншектер өз құрбы-құрдастарымен қарым-қатынас жасай отырып та агрессиялық әрекеттерді өз бойына сіңіре бастайды. Олар өздерін агрессивті ұстауды өзгелердің (сыныптастарының) мінез-құлқын бақылай отырып үйренеді. Бірақ-та, көбіне-көп кімнің агрессиясы басым болса, сыныптағылардың көбісі оны шеттетеді. Бір жағынан, бұл агрессивті жеткіншектердің басқа агрессивті жеткіншектер арасынан достар табуы әбден мүмкін.

Мектеп мұғалімдері көп жағдайда тәртібі қиын, агрессивті жеткіншектерге теріс көзқараспен қарайды. Олардың мұндай жеткіншектермен жұмысы келеңсіз, стимуляциялық әдістермен көрініс тауып, бүкіл сынып алдында жүйке жұқартатын әңгіме, жазалау, т.б. түрінде жүзеге асады. Әдетте, бұл әрекеттердің барлығы оң нәтиже бермейді, керісінше қиын жеткіншектердің мұғалімге, мектепке кектенуі күшейе түседі және қарсы келуіне әкеліп соқтырады. Мұғалімдер тәртібі қиын, агрессивті жеткіншектерге деген өздерінің кері көзқарастарын жасырмайды, олармен кикілжіңге де келеді. Девинантты мінез-құлықта жеткіншекке қолданылатын тәрбиелік профилактикалық іс-шаралар тұлғаға әсер ету ғана емес, түзету іс-шараларымен де шектелмейді. Жеткіншектің әлеуметтік дезадаптациясы кері әсерлі ортада сауықтыруды және әлеуметтік педагогикалық түзетулерді қажет етеді. Оқушылардың агрессивті мінез-құлық ерекшеліктерінің теориялық практикалық аспектілерін зерттеу барысында адамның жеке тұлға болып қалыптасуына мінез-құлықтың алатын орны ерекше екенін байқаймыз. Қазіргі таңда оқушылардың жас ерекшелік психологиясын зерттеу мәселелердің ең ауқымдысы болып табылады. Өйткені, қазіргі көп мәдениетті қоғамда балаға сырттан әсер етуші жағдайлар оның жаңа қалыптасып келе жатқан тұлғасына ауқымды әсерін тигізеді.

Жеткіншектің кезде адамның өзін-өзі тәрбиелеу мәселесі де ерекше орын алады. Олардың бірі өз бойындағы берекесіздіктен, екінші біреуі тұйықтықтан, үшіншісі орынсыз ұялшақтықтан арылғысы келеді. Әрине бұл белгілі жүйемен жүргізілсе, нәтижесіз болмайды. Адамның өзін-өзі тәрбиелеуі оңайлықпен жүзеге аспайды. Жасөспірім санасының оянуы, оның өзіндік «менін» сезіне бастауы. Абай тілімен айтқанда «кісінің өзіне-өзі ұдайы есеп берумен, өзін-өзі аңғара, байқай алу қабілетінен көрінеді». Өзіңе-өзің үңіліп өзінді тізгіндеуге тырысу, белгілі мақсат көздеу-осы істегі бастапқы қадам. Ояна бастаған балғын сана сыртқы ортадан белгілі бір түрткіні қажет етеді. Ал мұндай түрткі алғашқы кезде ата-ана, ұстаз-тәрбиеші, құрдас-құрбылар тарапынан болуы мүмкін. «Жақсы қасиетті иелену дегеніміз жақсы ата, жақсы ана, жақсы ұстаз, жақсы құрдас болады» дейді Абай. Мұндайда жеткіншек

өз мінез-құлқын жаман жақсы жақтарын ой таразысына салуға ұмтылады. Осы айтылғандардың бәрі адамның күнделікті нақтылы ісінде, көздеген мақсатына жету жолындағы түрлі кездегі қиыншылықтарды жеңуде көрініп отырса ғана бұл жақсы адамгершілік салаларының қалыптасуына, агрессивті мінез-құлықтың жойылуына жәрдемін тигізеді.

Әдебиеттер:

1. Худик, В.А. Психология аномального развития личности в детском и подростково-юношеском возрасте / В.А. Худик. - К.: Здоровье, 1993. - 144с.
2. Захаренко, Е.Н. Новый словарь иностранных слов / Е.Н. Захаренко, Л.Н. Комарова, И.В. Нечаева. - М.: Азбуковник, 2003. - 784с.
3. Краткий психологический словарь; сост. Л.А. Карпенко / Под общей редакцией А.В. Петровского, Г. Ярошевского. - М.: Политиздат. 1985. - 431с.
4. Левитов, Н.Д. Фрустрация как один из видов психологических состояний / Н.Д. Левитов // Вопросы психологии. - 1967. - №6. - Стр.118-126.
5. Изард, К. Эмоции человека / К. Изард. - М.: Изд-во МГУ, 1980. - 440с.
6. Реан, А.А. Социальная педагогическая психология / А.А. Реан, Я.Л. Коломинский. - СПб.: ЗАО Изд-во «Питер», 1999. - 416с.
7. Ковалев, А.Г. Психология личности / А.Г. Ковалев. - М.: Просвещение, 1969. - 391с.
8. Паренс, Г. Агрессия наших детей / Г. Паренс. - М.: Дом «Форум», 1997. - 160с.
9. Фрейд, З. О клиническом психоанализе: Избранные сочинения / З. Фрейд. - М.: Медицина, 1991. - 288с.
10. Фромм, Э. Анатомия человеческой деструктивности Э. Фромм. - М.: Республика, 1994. - 672с.
11. Михайловская, И.Б. Трудные ступени: профилактика антиобщественного поведения / И.Б. Михайловская, Г.В. Вершинина. - М.: Просвещение, 1990. - 143с.
12. Ескендиоров А.У. Влияние семьи на проявления агрессивного поведения детей и подростков // Менеджмент образования. - 2003. - №3. - 101-109 ст.

РЕЗУЛЬТАТЫ ИССЛЕДОВАНИЯ МОТИВАЦИОННО-ЦЕННОСТНОЙ СФЕРЫ МОЛОДЫХ НАУЧНО-ПЕДАГОГИЧЕСКИХ РАБОТНИКОВ И РАЗРАБОТКИ ПРОГРАММЫ ИХ НЕМАТЕРИАЛЬНОЙ МОТИВАЦИИ

Овчинников М.В. – к.психол.н., доцент кафедры психологии факультета психологии и педагогики, Челябинский государственный университет
Веденеева Е.В. - к.психол.н., доцент кафедры психологии факультета психологии и педагогики, Челябинский государственный университет

В статье обсуждаются результаты исследования мотивационно-ценностной сферы молодых научно-педагогических работников. Выявлена зависимость специфики мотивационно-ценностной сферы от успешности научно-педагогической деятельности. Рассмотрены основные положения программы нематериальной мотивации молодых научно-педагогических работников.

Ключевые слова: мотивационно-ценностная сфера, молодые научно-педагогические работники, программа нематериальной мотивации.

Образовательный процесс в вузах осуществляется, с одной стороны, на фоне возрастающих требований к профессиональной подготовленности специалистов, с другой – на фоне падения престижа профессии педагога и ученого. Одним из важнейших факторов закрепления молодежи в сфере науки и образования является мотивация научно-педагогической деятельности, поскольку результатом мотивации являются успешность деятельности, удовлетворенность трудом, а в конечном итоге – качество подготовки специалистов.

Большинство исследований профессиональной деятельности работников высшей школы посвящены педагогической составляющей этой деятельности, гораздо меньше внимания уделено научно-исследовательской деятельности преподавателя вуза и еще меньше работ рассматривают обе составляющие. В исследованиях научной деятельности акцент делается на особенностях научного мышления и познания, на специфике научного общения и творчества, личности ученого, проводится социально-психологический анализ деятельности современных ученых (А.Г. Аллахвердян, А.А. Бодалев, А.В. Юревич, М.Г. Ярошевский и др.). Что касается преподавательской деятельности, то в научной литературе основное внимание уделяется особенностям профессиональной деятельности педагогов общеобразовательной школы (И.А. Зимняя, Т.Д. Дубовицкая, А.К. Маркова и др.).

В настоящее время в психологической науке лишь формируются подходы к оценке профессиональной успешности научно-педагогических работников в условиях перехода к двухуровневой системе высшего образования в России, предлагаются отдельные критерии и системы оценки, демонстрируются первые эмпирические наработки в этой области.

Недостаточно всесторонне изучен вопрос мотивации научно-педагогических работников вуза, особенностей структуры и содержания их мотивационно-потребностей и ценностной сфер. Существуют лишь отдельные психологические исследования частного характера, направленные на изучение конкретных аспектов мотивации профессиональной деятельности научно-педагогических работников вуза, опирающиеся, как правило, на какую-то одну мотивационную концепцию [1]. Попытки разработать модель мотивационной структуры личности научно-педагогического работника [2] не дают комплексного решения проблемы.

Сложившаяся в отечественной психологии традиция изучения проблем мотивации в русле субъектно-деятельностного подхода позволяет рассматривать фактор успешности профессиональной деятельности во взаимосвязи с показателями мотивационно-ценностной сферы личности. Предложение рассмотреть не отдельные виды мотивов, а мотивационно-смысловую и ценностную структуру личности научно-педагогических работников вуза позволит системно подойти к решению проблемы мотивации научно-педагогических работников.

На основании анализа литературы [3; 4], а также экспертного опроса определены следующие составляющие научно-педагогической деятельности:

1) гностическая, включающая анализ современных научных зарубежных и отечественных источников и транслирование его студентам; анализ информации, выделение главного, сопоставление разрозненных фактов, формулирование логических выводов на основе имеющейся информации; продуцирование новых, оригинальных идей, рассмотрение научной проблемы с нестандартной точки зрения; реализацию преемственности исследований;

2) проектировочно-конструктивная, включающая постановку научно-педагогической цели и прогнозирование результата; предвидение возможных путей решения научных и педагогических задач; отбор и композиционное выстраивание содержания научной и педагогической деятельности; конструирование и переконструирование учебной информации на уровне современной науки;

3) коммуникативная, включающая установление контакта с другими людьми (коллегами, студентами, научным руководителем, работниками вуза и др.); слушание и адекватное восприятие информации; изложение информации в письменной и устной речи, в индивидуальном и групповом общении; понимание и учет других точек зрения, отражение плюрализма научных мнений; аргументация своей точки зрения;

4) информационно-обучающая, включающая развитие профессиональных интересов и склонностей студентов, их профессионального творчества; владение методологией и методикой преподавания; использование современных технологий обучения в образовательном процессе.

5) организационная, включающая постановку целей перед студентами; организацию научной, учебной и внеучебной деятельности студентов; мотивирование студентов к учебной деятельности; систематический контроль работы студентов; участие в конференциях, симпозиумах, семинарах; организацию собственной научной деятельности, самоорганизация; организацию и проведение научного исследования; внедрение результатов в практику.

В ходе анализа проблемы научно-педагогической деятельности разработаны критерии ее успешности. Оценка успешности научно-педагогической деятельности может осуществляться по сумме трех оснований: внешняя (экспертная) оценка, внутренняя оценка (самооценка и оценка удовлетворенности трудом) и оценка результативности (объективные показатели, например, наличие ученой степени, звания, количество публикаций, индекс цитирования, количество конференций, в которых сотрудник принимал участие и т.п.).

В разработанной коллективом ученых Челябинского государственного университета теоретической модели мотивационно-ценностной сферы молодых научно-педагогических работников зафиксированы не только мотивационные и смысловые образования, но и их взаимосвязи, а также отражены особенности мотивационно-ценностной сферы молодых научно-педагогических работников, необходимые для успешной реализации их профессиональной деятельности [5]. Включение в модель ряда блоков (потребностно-мотивационного, целевого, ценностно-смыслового, результативного) позволяет исследовать как внутренние, так и внешние факторы, влияющие на мотивационно-ценностную сферу молодых научно-педагогических работников.

Эмпирическое исследование строилось на предположении о том, что существуют специфические характеристики мотивационно-ценностной сферы молодых научно-педагогических работников, и их учет в системе нематериального мотивирования в организации позволит повысить эффективность научно-педагогической деятельности.

В исследовании приняли участие молодые научно-педагогические работники, обучающиеся в очной аспирантуре ЧелГУ в количестве 85 человек в возрасте от 23 до 30 лет (25 мужчин, 60 женщин), а также 47 кандидатов наук в возрасте до 35 лет (36 женщин, 11 мужчин), работающих в

ЧелГУ.

Было обнаружено, что успешные в профессиональной деятельности молодые научно-педагогические работники обладают совокупностью следующих особенностей мотивационно-ценностной сферы: наличие выраженных мотивов самореализации, новизны и творчества, мотива достижения успеха, наличие целей в жизни, внутренний локус контроля, присутствие убеждения в принципиальной управляемости жизнью, стремление к самостоятельности мыслей и действий, стремление к разнообразию, сильным переживаниям ориентация, как на процесс, так и на результат деятельности.

Содержание и структура мотивационно-ценностной сферы аспирантов характеризуется присутствием в ней трех основных доминант – устойчивых совокупностей мотивов, ценностей и личностных смыслов.

Первую доминанту характеризует выраженная потребность в самостоятельности мышления и выбора способов действия, в творчестве и исследовательской активности; потребность в разнообразии, новизне и глубоких переживаниях; высокий уровень удовлетворенности содержанием жизни и ее результативностью; высокий уровень осмысленности жизни и целеустремленности; высокий уровень мотивации достижения успеха; выраженная потребность в понимании, терпимости, в позитивном взаимодействии с окружающими; выраженная потребность в реализации своего личностного потенциала; сниженный уровень базовых физиологических потребностей (потребности в безопасности и материальных). Для этих аспирантов («ориентированных на достижение и самореализацию») характерна вера в свои силы и представление о себе как о сильной личности, обладающей достаточной свободой выбора, чтобы построить свою жизнь в соответствии со своими целями. Скорее всего, аспиранты с выраженной мотивационно-ценностной доминантой этого типа осознанно выбирают научно-педагогическую деятельность и стремятся к достижению успеха в ней.

Вторая мотивационно-ценностная доминанта характеризуется сильным стремлением к доминированию над окружающими, к обретению определенного статуса; выраженными базовыми потребностями (материальные мотивы и мотивы безопасности), повышенным стремлением к проявлению социальной компетентности, получением удовольствия от жизни; снижением affiliативной потребности (потребности в общении и принадлежности к группе единомышленников), низкой ценностью отношений. Вероятно, аспиранты с данной мотивационно-ценностной доминантой («ориентированные на статус и комфорт») видят в научно-педагогической деятельности возможности быстро сделать карьеру, обрести определенный социальный статус, достичь комфортного жизненного уровня.

Третья мотивационно-ценностная доминанта проявляется в выраженной ориентации на поддержание позитивных отношений с окружающими; в выраженной потребности в аффилиации, понимании, терпимости в отношениях; в стремлении сдерживать действия, которые могут причинить вред другим или не соответствуют социальным ожиданиям; в стремлении следовать нормам и традициям, принятым в культуре; в слабой представленности смысложизненных ориентаций (в низком уровне осмысленности и направленности собственной жизни, неудовлетворенности ее результатами, в проявлениях фатализма). Вероятно, аспиранты с выраженной доминантой данного типа («ориентированные на отношения») приходят к занятию научно-педагогической деятельностью неосознанно, под влиянием стереотипов, существующих в обществе, или вследствие других «случайных» причин. Можно предполагать, что именно данный тип мотивационно-ценностной доминанты лежит в основе неудовлетворенности аспирантов работой и связан с низким уровнем успешности их научно-педагогической деятельности.

Обнаружены значимые различия в показателях мотивационно-ценностной сферы у аспирантов с низкой и высокой степенью успешности профессиональной деятельности. У «успешных» аспирантов по сравнению с «неуспешными» в меньшей степени выражены потребности в безопасности (они менее тревожны и менее нуждаются в стабильности); они лучше видят свои профессиональные цели и более целеустремленны; у них в большей степени выражено представление о себе как о сильной личности, обладающей достаточной свободой выбора, чтобы построить свою жизнь в соответствии со своими целями; они в большей мере убеждены в том, что человеку дано контролировать свою жизнь, свободно принимать решения и воплощать их в жизнь; у них ярче выражена потребность в разнообразии, новизне, сильных переживаниях и менее выражено стремление доминировать над окружающими, занимать высокий статус.

Содержание и структура мотивационно-ценностной сферы молодых ученых – кандидатов наук характеризуется присутствием в ней четырех основных доминант.

Первую доминанту характеризует выраженная ориентация на достижение и жизненную перспективу. Ведущую роль в ней играют важность управляемости жизнью, свободного принятия решений, ценности свободы выбора, уверенность в личном успехе, самореализации и компетентности, достижение социального статуса или престижа, контроля или доминирования над людьми, получение удовольствия от жизни, осмысленность будущего и уверенность в нем, эмоциональная насыщенность жизни и деятельности, стремление к новизне и глубоким переживаниям,

мотивация достижения успеха, личностный успех, самореализация и компетентность, стабильность взаимоотношений.

Вторая мотивационно-ценностная доминанта связана с ориентацией на социальные отношения. Она характеризуется терпимостью, уважением к другим людям и принятию их идей, стремлением к неформальным отношениям с людьми, выраженной потребностью в самовыражении и самоактуализации, стремлением к сдерживанию склонностей, имеющих негативные социальные последствия, доброжелательностью, важностью личностных достижений и компетентности, осмысленностью будущего и уверенностью в нем, получением удовольствия от жизни.

Третья мотивационно-ценностная доминанта ориентирует молодого ученого на самостоятельность и проявляется в самостоятельности мышления и действий, удовлетворенности самореализацией, личностном успехе, самореализации и компетентности, ценности свободы выбора, контроле собственной жизни, благополучии в повседневном общении с близкими людьми, эмоциональной насыщенности жизни и деятельности.

Четвертую мотивационно-ценностную доминанту характеризует выраженная ориентация на материальное благополучие и безопасность. В ней преобладают необходимость в защите от физических и психологических опасностей со стороны окружающего мира, надежда на успех и потребность в достижении успеха, потребность в самовыражении и самореализации, материальные потребности, потребности в независимости, уверенности, статусе и признании.

Обнаружены значимые различия в ряде показателей мотивационно-ценностной сферы у молодых ученых с высокой и средней степенью успешности профессиональной деятельности. У молодых ученых с высокой успешностью научно-педагогической деятельностью по сравнению с «менее успешными» молодыми учеными в большей степени выражены целеполагание и временная перспектива, интерес и эмоциональная насыщенность жизни, удовлетворенность самореализацией, потребность в разнообразии, новизне, сильных переживаниях.

Таким образом, общая гипотеза о том, что структура и содержание мотивационно-ценностной сферы аспирантов и молодых ученых с разной степенью успешности имеет существенные отличия нашла подтверждение в ходе исследования.

Модель нематериальной мотивации молодых научно-педагогических работников разработана с учетом специфики структуры и содержания их мотивационно-ценностной сферы. Субъектами данной модели являются: молодые научно-педагогические работники – аспиранты и кандидаты наук (при этом модель учитывает выявленную ранее специфику их мотивационно-ценностной сферы); руководство университета; деканы факультетов и директора институтов; заведующие кафедрами; научные руководители; коллеги по трудовому коллективу. На всех субъектах модели оказывает влияние организационная культура университета.

Исходя из выделенных характеристик организационной культуры университета и специфики мотивационно-ценностной сферы молодых научно-педагогических работников, была разработана программа нематериальной мотивации, в которую были включены наиболее важные (с точки зрения соответствия актуальным мотивам и ценностям молодых научно-педагогических работников) и наиболее оптимальные (с точки зрения простоты реализации) мероприятия.

Мероприятия по реализации модели нематериальной мотивации ориентированы по четырем направлениям: направление поддержки научно-исследовательской деятельности, направление поддержки социального статуса научно-педагогических работников, направление социальной поддержки, направление обучения и развития.

Направление поддержки научно-исследовательской деятельности представлено такими мероприятиями, как: организация работы Клуба молодых научно-педагогических работников и фонда поддержки молодых ученых; выпуск сборника научных публикаций молодых научно-педагогических работников; ежегодные внутривузовские научные конференции молодых научно-педагогических работников.

Данные мероприятия направлены на удовлетворение потребностей в творчестве, новизне, достижениях, а также выраженные аффилиативные потребности, представленные в структуре мотивационно-ценностной сферы молодых научно-педагогических работников.

Направление поддержки социального статуса научно-педагогических работников в реализации модели нематериальной мотивации представлено следующими мероприятиями: организация внутренних конкурсов на Лучшего молодого преподавателя и Лучшего молодого ученого, публичное награждение грамотами научных руководителей и руководителей подразделений лучших молодых научно-педагогических работников, организация PR-мероприятий научно-педагогической деятельности, организация доски почета.

Еще одно мероприятие направления поддержки социального статуса научно-педагогических работников – публичное награждение грамотами научных руководителей и руководителей подразделений, внесших вклад в профессиональное развитие и повышение квалификации лучших молодых научно-педагогических работников.

Важным средством воздействия на мотивацию молодых научно-педагогических работников в

рамках данного направления является организация PR-мероприятий, к числу которых относится создание фильмов и публикаций, освещающих специфику и преимущества научно-педагогической деятельности. Подобные PR-мероприятия ориентированы на повышение престижа и формирование позитивного представления о научно-педагогической деятельности.

Мероприятия направления поддержки социального статуса научно-педагогических работников призваны развивать мотивы самоуважения, признания в кругу коллег, повышение собственной профессиональной значимости молодых научно-педагогических работников, что соответствует специфике мотивационно-ценностной сферы молодых ученых.

Направление социальной поддержки молодых научно-педагогических работников призвано осуществить меры по улучшению положения молодых научно-педагогических работников, нуждающихся в социальной поддержке, и упрочения их социальной защищенности, удовлетворения мотивов безопасности и стабильности. Направление социальной поддержки включает следующие мероприятия: организация бесплатного отдыха и лечения в профилактории для молодых научно-педагогических работников; введение бесплатных талонов на питание в столовой для молодых научно-педагогических работников; оплата проездных билетов молодых научно-педагогических работников.

Отдельное внимание в разрабатываемой программе уделено мероприятиям, связанным с обучением и развитием персонала вуза, которые были выделены в соответствующее направление. Мероприятия направлены обучения и развития особенно важны в связи с актуальным мотивом самореализации у молодых научно-педагогических работников. Одной из задач данного направления является оптимизация системы обучения и повышения квалификации молодых научно-педагогических работников.

Важным элементом программы является повышение квалификации непосредственных руководителей молодых научно-педагогических работников в сфере управления персоналом с упором на вопросы использования личностного ресурса мотивирования. Была разработана и проведена обучающая программа для заведующих кафедрами под названием «Нематериальная мотивация подчиненных: миф или реальность?».

Для молодых научно-педагогических работников была разработана программа тренинга развития мотивации научно-педагогической деятельности: на увеличение качественного разнообразия мотивов; средств, с помощью которых они могут быть реализованы; а также на повышение осознаваемости компонентов структуры мотивационно-ценностной сферы.

Ожидаемыми результатами от внедрения программы нематериальной мотивации являются: стабилизация кадрового состава вуза; непрерывный профессиональный рост научно-педагогических работников; повышение уровня успешности их профессиональной деятельности; повышение внутренней мотивации к работе и удовлетворенности работой.

Литература:

1. Богдан Н. Н. Кадровый менеджмент в вузе / Н. Н. Богдан, Е. А. Могилевкин. – Владивосток: Изд-во ВГУЭС, 2003. – 244 с.
2. Трапицын, С. Ю. Профессиональная мотивация преподавателя вуза как фактор улучшения качества научно-педагогической деятельности / С. Ю. Трапицын, Е. Ю. Васильева // Качество. Инновации. Образование. – 2005. – №3. – С. 7-12.
3. Арендачук, И. В. Структурно-функциональная организация профессионализма личности в научно-педагогической деятельности: Автореф. дис. ... канд. психол. наук. – Ярославль, 2008. – 29 с.
4. Кузьмина, Н. В. Профессионализм педагогической деятельности / Н. В. Кузьмина, А. А. Реан. – СПб., 1993. – 54 с.
5. Овчинников, М. В. Теоретическая модель мотивационно-ценностной сферы молодых научно-педагогических работников / М. В. Овчинников, Д. А. Циринг, С. А. Репин, Е. В. Забелина // Вестник Южно-Уральского государственного университета. Сер. «Образование. Педагогические науки». – 2011. – Вып. 13. – № 24 (241). – С. 45-50.

УДК 159.947.5

РОЛЬ ЛИЧНОСТНЫХ ОСОБЕННОСТЕЙ В УСПЕШНОСТИ ПРОФЕССИОНАЛЬНОЙ НАУЧНО-ПЕДАГОГИЧЕСКОЙ ДЕЯТЕЛЬНОСТИ

Овчинников М.В. – к.психол.н., доцент кафедры психологии факультета психологии и педагогики, Челябинский государственный университет

Веденева Е.В. - к.психол.н., доцент кафедры психологии факультета психологии и педагогики, Челябинский государственный университет

Трушина И. А. – к.психол.н., проректор по работе с молодежью, Челябинский государственный университет

В статье обсуждается проблема влияния личностных особенностей на успешность профессиональной научно-педагогической деятельности. Успешность деятельности молодых научно-педагогических работников определяется специфическими составляющими самостоятельности (мотивационный, волевой, когнитивный и эмоциональный компоненты).

Ключевые слова: личностные особенности, профессиональная деятельность, успешность научно-педагогической деятельности.

Наличием проблем, ухудшивших кадровое состояние высшей школы, таких как массовый отток молодых, перспективных специалистов в другие сферы, дефицит и старение штатного научно-педагогического состава, особенно в технических вузах, обеспечивающих инновационное развитие страны, сокращение доли преподавателей среднего возраста, которых отличает высокий профессионализм и деловая активность, обуславливает актуальность научных исследований, посвященных их разрешению.

Кадровое обеспечение специалистами высшей научной квалификации – главная задача для страны, переходящей на инновационный путь развития, связанный с созданием наукоемких высокотехнологичных производств и технологий. Повышение требований к профессионализму, компетентности ученого-педагога высшей школы, усиление внимания к результативности и эффективности его научно-педагогической деятельности предполагает определение психологических закономерностей успешной научно-педагогической деятельности. Выявленные закономерности должны стать основой при создании системы повышения компетентности преподавателя вуза с учетом перспектив развития науки, техники, культуры, социальных и экономических сфер жизнедеятельности общества, что в итоге, обеспечит эффективное осуществление модернизации высшей школы.

Закрепление молодежи в сфере науки и образования обусловлено многими факторами, при этом важную роль играют личностные особенности молодых ученых. В то же время необходимо отметить, что многообразие концепций личности, а также противоречия во взглядах на нее находят свое отражение и в исследованиях личности ученого (А. Роу, Р. Кэттелл, В. Оствальд, М. Киртон, Г. Гоу и Д. Вудворт, Г. Селье). Большинство работ по проблеме психологии личности ученого можно отнести к одному из трех направлений: 1) выявление комплекса личностных качеств, специфичных для ученых; 2) изучение мотивации научной деятельности и ее влияния на продуктивность; 3) анализ факторов, ответственных за появление интереса к научной деятельности и формирование особых черт личности, присущих ученому.

Для описания совокупности личностных качеств человека, которые могут в большей или меньшей степени соответствовать требованиями профессии, ученые множество понятий: профессиональная пригодность (Левитов Н.Д., Гуревич К.М., Климов Е.А., Носкова О.Г., Кулагин Б.В., Пряжников Н.С. и другие), система профессионально важных качеств (Иванова Е.М., Шадриков В.Д.) профессионально значимые свойства (Дмитриева М.А.), готовность к труду, профессиональной деятельности (Кудрявцев Т.В., Сухарев А.В., Сериков В.В., Базаров Т.Ю., Аксенова Е.А.). Личностные переменные, как показывают перечисленные выше авторы, оказываются более надежными предикторами эффективного осуществления деятельности. В связи с этим определение личностных предпосылок, детерминирующих успешность профессиональной научно-педагогической деятельности, играет особую роль для её реализации.

Вместе с тем, в основном из-за сложности и многоплановости научно-педагогической деятельности, эта проблема остается в настоящее время все еще недостаточно изученной, а вопрос о составе и структуре личностных детерминант успешности научно-педагогического работника в должной мере не решенным. Противоречивость и разногласия среди психологов лишь подчеркивает актуальность выявления необходимых личностных особенностей, благодаря которым обеспечивается успешность профессиональной научно-педагогической деятельности.

Практическая значимость этого вопроса очевидна и связана с тем, что только на основе его решения возможна разработка научно обоснованных и конструктивных процедур отбора в аспирантуру, и их дальнейшая мотивация в соответствии с психологическими особенностями и возможностями.

Одним из конструктов, адекватно отражающих способность личности к успешному осуществлению профессиональной научно-педагогической деятельности является самостоятельность, которая традиционно рассматривается как одна из самых ключевых характеристик субъекта. В концепции личностной беспомощности (Д.А. Циринг) самостоятельность рассматривается как феномен, противоположный личностной беспомощности, обеспечивающий способность человека эффективно справляться с самыми разными задачами, возникающими в его деятельности. Как показывают результаты проведенных в рамках указанной концепции исследований (Д.А. Циринг, Е. В. Веденеева, Ю. В. Яковлева, Е. В. Забелина), самостоятельность проявляется в поведении и деятельности человека, в том числе более эффективных стратегиях и успешности деятельности, а также в благополучных взаимоотношениях с другими людьми. Настоящий проект направлен на то, чтобы выявить те составляющие сложной, комплексной характеристики самостоятельности, от которых

существенным образом зависит успешность научно-педагогической деятельности молодых учёных.

Успешность деятельности молодых научно-педагогических работников определяется специфическими составляющими самостоятельности, выявляемыми в настоящем проекте.

Исследование личностных особенностей, составляющих самостоятельность (её мотивационный, волевой, когнитивный и эмоциональный компоненты) проводится в рамках концепции личностной беспомощности, которая рассматривает самостоятельность и личностную беспомощность как образования, лежащие на двух полюсах одного континуума и определяющие уровень субъектности человека (Д.А. Циринг). В настоящей работе под субъектностью понимается способность человека преобразовывать действительность, а также собственную жизнедеятельность, управлять своей деятельностью, преодолевать трудности, быть автором своего жизненного пути. Концепция личностной беспомощности предлагает теоретическое обоснование влияния личностных особенностей, составляющих самостоятельность и личностную беспомощность, на деятельность и поведение человека. Так как наиболее общим и существенным проявлением субъектности является произвольная активность человека, обеспечивающая достижение принимаемых им целей, и напрямую влияющая на его успешность, то наиболее адекватным к исследованию самостоятельности – личностной беспомощности как предпосылок успешности профессиональной деятельности молодых научно-педагогических работников является субъектно-деятельностный подход. Эффективность применения различных вариантов субъектно-деятельностного подхода для изучения психических феноменов подтверждается современными работами К.А. Абульхановой, Ю.И. Александрова, А.В. Брушлинского, О.А. Конопкина, В.А. Петровского, В.И. Слободчикова, Е.А. Сергиенко, Е.О. Смирновой и др. «При субъектном подходе, пишет В.Э. Чудновский, - в характеристике личности, в поведении человека подчеркивается роль активного, творческого начала. Это означает, что человек не просто подчиняется внешним обстоятельствам, его поведение внутренне детерминировано...» [1, с. 3].

Важно подчеркнуть, что каждый научно – педагогический работник реализует себя в деятельности как субъект, в большей или меньшей степени. В исследованиях Д.А. Циринг личностная беспомощность и самостоятельность представляют собой полюса континуума и соотносятся с разными уровнями субъектности. «Нахождение человека на той или иной точке континуума «личностная беспомощность – самостоятельность» является индикатором его уровня субъектности, то есть его способности преобразовывать действительность, а также собственную жизнедеятельность, управлять своей деятельностью» [2].

Описание активности как основания проявлений субъектности можно встретить в работах А.А. Бодалева, А.А. Брегадзе, Б.А. Вяткина, М.В. Ермолаевой, К.Н. Любутина, В.А. Машина, Д.В. Пивоварова, Е.А. Сергиенко, А.К. Осницкого и др. Активность, в свою очередь описывается как особое качество взаимодействия субъекта с реальностью (с объектом), способ личностного самовыражения и самоосуществления, при котором личность достигает своей целостности, самостоятельности и становится саморазвивающимся субъектом [3, с. 86–110]. А.М. Трещев называет активность интегративным свойством личности, а субъекта — носителем активного взаимодействия человека с миром [4, с. 134]. А.К. Осницкий подчеркивает: «Выраженность субъектности хорошо обнаруживается при определении степени соответствия активности, развиваемой человеком в данный момент, и тем видом активности (чаще - деятельности), в которую он вовлечен обстоятельствами своей жизни» [5, с. 5-19]. Он также отмечает, что собственно субъектную активность можно определить в тех сферах деятельности, в которых человек волен определять меру субъектной включенности и меру собственного творчества при достижении целей. При этом, анализируя взаимосвязь понятий «субъект» и «активность», А.К. Осницкий говорит о том, что нужно прояснить «...о какой активности идет речь. Даже если речь идет о действиях человека, его деятельности, нужно выяснить, насколько он активен в этой деятельности, насколько является ее субъектом, а не пассивным исполнителем чужой воли, нужно также указать, какие из психических явлений являются действительным приобретением субъекта и из чего эта самая субъектность складывается» [5].

Таким образом, можно сказать, что люди с личностной беспомощностью, для которых характерен низкий уровень субъектности, имеют сложности в выборе и принятии решения, что напрямую сказывается на успешности их деятельности. В свою очередь самостоятельные люди имеют высокий уровень субъектности, что делает их более успешными.

Субъектность рассматривается В.А. Петровским как конструирующая характеристика личности, а признаками высокого уровня субъектности выступают акты неадаптивной активности. «Производство действий над порогом ситуативной необходимости дает нам начальную характеристику активности как начального момента прогрессивного движения деятельности» [6]. Следовательно, для самостоятельности, определяющей высокий уровень субъектности, характерны проявления неадаптивной, творческой активности, важный аспект которой, по мнению В.А. Петровского, заключается в осуществлении свободы субъектом. Как отмечает К.А. Абульханова, «Самостоятельность – это черта, которая ... является главной характеристикой субъекта деятельности ... существует в

имплицитном виде, как потребность определенной меры независимости» [7, с. 36–52]. Определяющая характеристика неадаптивности, как считает В. А. Петровский, есть источник динамики индивида, его существования и развития. Соотнося самостоятельность научно-педагогических работников с высоким уровнем субъектности, следует подчеркнуть доминирующую роль внутренних, субъективных факторов в регуляции поведения. Самостоятельность субъекта проявляется в отношении к вещам, событиям, другим людям и себе. Высокий уровень субъектности, характерный для самостоятельных личностей, проявляется в особой «форме проявления и организации самоотношения человека к самому себе как к субъекту, отношения к другим как к уникальным субъектам, к профессиональной деятельности как креативной и инновационной, в которой происходит его саморазвитие, поддержания воспроизводства себя как автора собственного бытия в мире» [6]. Таким образом, самостоятельность научно – педагогического работника характеризуется проявлением надситуативной активности, принятием ответственности и выраженной субъектной позицией, определяющей свободу в осуществлении осознанного выбора способа действия, что напрямую влияет на успешность его деятельности.

Субъекта отличает то, что он выступает саморазвивающейся системой, находящейся в процессе постоянного становления. Как замечает К. А. Абульханова, субъект постоянно решает задачу своего совершенствования [8, с. 63–79]. Система внутренних условий, через которые преломляются внешние воздействия, может быть охарактеризована, прежде всего, совокупностью тех особенностей личности, которые определяют ее беспомощность либо самостоятельность и препятствуют (в случае беспомощности), либо, наоборот, позволяют (в случае самостоятельности) ей активно разрешая возникающие противоречия, успешно действовать во внешней среде, проявляя свою субъектность. Рассматривая совокупность особенностей личности, выступающих в качестве внутренних условий, определяющих специфику активности, следует обратиться к вопросу о структуре самостоятельности, определении основных компонентов, входящих в её состав. Психологическое содержание компонентов самостоятельности – личностной беспомощности описано в русле концепции личностной беспомощности Д. А. Циринг (см. таблицу 1).

Выделение и изучение противоположных качеств имеет значение для дальнейшей разработки прикладных программ, так как самостоятельность позволяет эффективно адаптироваться к изменяющимся условиям, реализовывать свои планы, быть более успешными. Развитие какого-либо из качеств у отдельного человека определяется совокупностью личностных особенностей, обуславливающих формирование самостоятельности и личностной беспомощности, определяющих уровень развития субъектности.

Таблица 1
Структурные компоненты личностной беспомощности и самостоятельности (по Д. А. Циринг [2])

Компоненты	Личностная беспомощность	Самостоятельность
Эмоциональный	Замкнутость, равнодушие, неуверенность, эмоциональная неустойчивость, склонность к чувству вины, ранимость, низкий контроль эмоций, обидчивость, тревожность, депрессивность, фрустрированность, астения	Открытость, спонтанность, легкость в общении, эмоциональная устойчивость, уверенность в себе, выраженный контроль эмоций, низкие показатели тревожности (спокойствие), отсутствие фрустрированности
Мотивационный	Экстернальный локус контроля, мотивация избегания неудач, низкая самооценка, низкий уровень притязаний, страх отвержения, экстратенсивная мотивация	Интернальный локус контроля, преобладание мотивации достижения над мотивацией избегания неудач, адекватная или достаточно высокая самооценка, высокий уровень притязаний, преобладание стремления к принятию над страхом отвержения, интратенсивная мотивация
Когнитивный	Низкие показатели дивергентного мышления (низкий уровень креативности, низкая дивергентная продуктивность), ригидность мышления, пессимистический атрибутивный стиль	Высокие показатели дивергентного мышления (высокий уровень креативности, высокая дивергентная продуктивность), гибкость мышления, оптимистический атрибутивный стиль
Волевой	Безинициативность, нерешительность, робость, низкая	Инициативность, решительность, смелость, организованность,

	сформированность организованности и настойчивости, недостаточные выдержка и целеустремленность	настойчивость, выдержка, целеустремленность и ответственность
--	---	---

В диссертационном исследовании Е.В. Веденеевой «Мотивационный компонент личностной беспомощности на разных возрастных этапах» [9] предложена модель формирования и последующего проявления личностной беспомощности в деятельности человека. Так в результате постоянно повторяющихся травмирующих событий, происходящих в жизнедеятельности человека, которые он воспринимает как неподконтрольные, появляется мотивационный, эмоциональный, когнитивный и волевой дефициты. Далее, происходит формирование личностных особенностей, составляющих симптомокомплекс личностной беспомощности, что ведёт за собой и изменения в личности, и в свою очередь в целом определяет и содержание видов деятельности человека. Преобразование структуры личности приводит к изменению самой деятельности, соответственно, личностная беспомощность отражается в успешности деятельности. Негативный опыт, получаемый в деятельности, вновь приводит к травматизации и закреплению, усилению личностной беспомощности, то есть круг замыкается. В эмпирическом исследовании диссертационной работы Е.В. Веденеевой было выявлено, что самостоятельные люди более успешны в деятельности в младшем школьном, подростковом и юношеском возрастах, чем их сверстники с личностной беспомощностью.

Самостоятельные младшие школьники более успешны в учебно-познавательной деятельности, в отличие от своих одноклассников с личностной беспомощностью: у них значимо выше средняя успеваемость, более высокий уровень познавательной потребности, а также полностью сформированы показатели учебной деятельности, такие как скоростные характеристики, ориентировочные компоненты деятельности и позитивная коммуникативная активность. Самостоятельные подростки более успешны в интимно-личностном общении, чем подростки с личностной беспомощностью: у них более выражена потребность в общении, более высокий эмоциональный и деловой статусы, более высокая контактность и гибкость в общении, также широта их круга общения значительно больше, чем у их одноклассников, как и устойчивость, выразительность в общении и глубина взаимоотношений. Эти данные согласуются с результатами, полученными в диссертационном исследовании Е.В. Забелиной (2009). Самостоятельные юноши и девушки более успешны в учебно-профессиональной деятельности, в сравнении с беспомощными: они более удовлетворены своей профессией, в отличие от юношей и девушек с личностной беспомощностью, которые готовы сменить ее, имеют более высокие показатели успеваемости, способности к моделированию и гибкости в деятельности [10].

Самостоятельность и личностная беспомощность тесно связаны с уровнем жизнестойкости субъекта, проявляются в жизнедеятельности субъекта, в поведении, в особенностях копинг-стратегий. Жизнестойкость положительно коррелирует с креативностью и склонностью к новаторству, которые является составной частью когнитивного компонента самостоятельности [2, с. 335]. Субъект с личностной беспомощностью ограничен в своем взаимодействии с миром в силу особенностей этой характеристики: пассивен в поведении, использует непродуктивные совладающие стратегии, имеет трудности во взаимоотношениях с окружающими. Самостоятельный человек использует широкий диапазон активности, наиболее полно актуализируя свои способности изменения действительности, преобразуя её, становясь автором своего жизненного пути [2, с. 350].

Исходя из теоретических посылок, можно сделать предположение о том, что научно-педагогические работники с самостоятельностью и личностной беспомощностью, имеют специфические личностные особенности и, как следствие, это отражается в специфике проявления активности в научно-педагогической деятельности, а, следовательно, её успешности. Понимание самостоятельности и личностной беспомощности как континуума субъектности предполагает, что каждый из уровней этого континуума будет характеризоваться специфическими проявлениями активности. Каждый конкретный индивид может находиться в любой точке этого континуума. При этом можно предположить, что данные типы в крайних формах в действительности редко имеют место. Чаще всего, человеку присуще большая или меньшая выраженность характеристик какого-либо из типов (самостоятельности или личностной беспомощности). Достаточно очевидно, что формирование такой совокупности личностных особенностей приведет к изменению самой деятельности, соответственно, личностная беспомощность и самостоятельность отражается в успешности деятельности. Негативный опыт, получаемый в деятельности научно-педагогическими работниками с личностной беспомощностью, вновь приводит к травматизации и закреплению, усилению личностной беспомощности, то есть к снижению успешности деятельности. И, наоборот, тот же самый негативный опыт получаемый в деятельности научно-педагогическими работниками с самостоятельностью приводит к анализу и перестройке деятельности, таким образом, что это повышает её успешность. Таким образом, личностная беспомощность и самостоятельность, проявляющиеся в специфической активности, оказывают влияние на успешность деятельности

научно- педагогических работников.

Таким образом, проведенный анализ литературы по проблеме роли личностных предпосылок успешности профессиональной деятельности научно-педагогических работников» позволил сформулировать ряд выводов.

Личностные переменные оказываются более надежными предикторами эффективного осуществления деятельности. В связи с этим определение личностных предпосылок, детерминирующих успешность профессиональной научно-педагогической деятельности, играет особую роль для её реализации. Вместе с тем, в основном из-за сложности и многоплановости научно-педагогической деятельности, эта проблема остается в настоящее время все еще недостаточно изученной, а вопрос о составе и структуре личностных детерминант успешности научно-педагогического работника в должной мере не решенным. Противоречивость и разногласия среди психологов лишь подчеркивает актуальность выявления необходимых личностных особенностей, благодаря которым обеспечивается успешность профессиональной научно-педагогической деятельности.

Наиболее адекватным конструктом, отражающих способность личности к успешному осуществлению профессиональной научно-педагогической деятельности является самостоятельность, которая традиционно рассматривается как одна из самых ключевых характеристик субъекта. В концепции личностной беспомощности (Д.А. Циринг) самостоятельность рассматривается как феномен, противоположный личностной беспомощности, обеспечивающий способность человека эффективно справляться с самыми разными задачами, возникающими в его деятельности. Несомненным достоинством разработки проблемы личностных предпосылок успешности научно-педагогических работников с позиций концепции личностной беспомощности является то, что данный конструкт представляет собой системное качество и охватывает личность в целом, включая в себя эмоциональный, мотивационный, волевой и когнитивный компоненты, что позволит полностью раскрыть те личностные особенности, благодаря которым обеспечивается успешность профессиональной научно-педагогической деятельности.

Список литературы

1. Чудновский, В. Э. К проблеме соотношения «внешнего» и «внутреннего» в психологии [Текст] / В. Э. Чудновский // Психол. журн. 1993. Т. 14. № 5. С. 3 - 12.
2. Циринг, Д. А. Психология личностной беспомощности [Текст]: исследование уровней субъектности / Д. А. Циринг. М.: «Академия», 2010. – 410 с. — ISBN 947-5-7695-6157-3.
3. Знаков, В. В. Понимание субъектом мира как проблема психологии человеческого бытия [Текст] / В. В. Знаков // Проблема субъекта в психологической науке / Отв. ред. А. В. Брушлинский, М. И. Воловикова, В. Н. Дружинин. М.: Изд-во «Академический проект», 2000. С. 86–110.
4. Трещев, А. М. Субъектная позиция личности [Текст] : Учебное пособие / А. М. Трещев // Калуга : КГПУ им. К. Э. Циолковского, 2001. — 145 с.
5. Осницкий, А. К. Проблемы исследования субъектной активности [Текст] / А. К. Осницкий // Вопросы психологии. - 1996. - N 1. - С. 5–19.
6. Петровский, В. А. Личность в психологии: парадигма субъектности [Текст]: Учеб. пособие для студ. вузов / В. А. Петровский.— Ростов-н/Д: Феникс, 1996.— 510 с. — Библиогр. в конце гл. — ISBN 5-85880-188-990.
7. Абульханова-Славская, К. А. Проблема определения субъекта в психологии [Текст] / К. А. Абульханова-Славская // Субъект действия, взаимодействия, познания. (Психологические философские, социокультурные аспекты). – М.: Московский психолого-социальный институт; Воронеж: Изд-во НПО «МОДЭК», 2001.– С. 36–52.
8. Абульханова, К. А. Рубинштейновская категория субъекта и ее различные методологические значения [Текст] / К. А. Абульханова // Психология субъекта: Хрестоматия. Владивосток : Мор. гос. ун-т, 2007. С. 63–79.
9. Веденеева, Е.В. Мотивационный компонент личностной беспомощности на разных возрастных этапах [Текст] : дис. ... канд. психол. наук : 19.00.13 / Е.В. Веденеева. – Томск. – 2009. – 177 с.
10. Забелина, Е.В. Беспомощность в структуре интегральной индивидуальности и ее связь с коммуникативной активностью: на материале исследования подростков [Текст] : дис. ... канд. психол. наук : 19.00.01 / Е.В. Забелина. – Ярославль.- 2009. – 176 с.

УДК 81:343.148

ЛИНГВИСТИКАЛЫҚ САРАПТАМАДАҒЫ ЭКСПЕРТ

Оразбаева А.С. - ф.ғ.к., аға оқытушы, А.Байтұрсынов атындағы Қостанай мемлекеттік университеті

Ермаганбетова А.Ж. – магистрант, А.Байтұрсынов атындағы Қостанай мемлекеттік университеті

Мақалада заңнамалық лингвистикалық сараптаманың эксперттік зерттеуге бағытталған негізгі принциптері қарастырылған. Көрсетілген принциптердің әрқайсысына нақтылы мінездеме беріліп, лингвистикалық сараптаманың объектісінің шарттарына негізделген («рұқсат етілген объектілер» критерийлері түсіндіріледі)

Тіл мен заңды объекті етіп алатын тіл білімінің жаңа саласы -юрислингвистика деп аталса, заманауи және қазіргі таңдағы өзекті сараптамалардың бірі азаматтық және қылмыстық істерді шешуде: авторлық құқықтың бұзылулар, жалған сөз бен халықтар арасындағы қарым-қатынасты бұзу және т.б. адами құндылықтарды шешуде лингвистикалық сараптамаға деген қоғам алдындағы қажеттілік күн санап артып келеді.

Лингвистикалық сараптаманың зерттеу пәніне жағдайлар мен фактілердің заңнамалық тұрғыдан тілдік қызметтерді зерттеу болса, сараптаманың объектісін- тіл қызметі бойынша кез-келген тасымалдаушы мәтіндер, баса айтар болсақ, видео,аудио құрылғылардағы визуалды мәтіндер, ғаламтор желісіндегі және баспасөз беттеріндегі мақалалар құрайды. Бұл тұрғыдан келгенде, лингвистикалық сараптама өндірісі тіл теориясында осы уақытқа дейін қалыптасқан лингвистикалық нысандарды зерттеудің тіл біліміндегі әдістемелерін негізге алады [1,49б.].

Сараптаманың зерттеу әдістері бойынша **дыбыстау құралдары бойынша сараптама**

- ✓ аудитивті сараптама
- ✓ лингвистикалық сараптама
- ✓ құрылғылық сараптама
- ✓ диктордың тіл мәдениетіне баға беру сараптамасы жүргізілсе,
мәтінге лингвистикалық сараптама
- ✓ лексикалық сараптама
- ✓ морфологиялық сараптама
- ✓ семантикалық сараптама
- ✓ синтаксистік сараптама
- ✓ грамматикалық сараптама
- ✓ стилистикалық сараптама жүргізіледі.

«Лингвистикалық сараптама» термині «мәтін талдау», «филологиялық», «орфографиялық», «стилистикалық», «семантикалық» сынды ұғымдарды жинақтаушы қызметін атқарады. Ендеше бұл деп отырғанымыз, лингвистикалық сараптама жасауда жоғарыда аталған салаларды қамтиды. Ал, бұл сараптамамен кімдер айналысады?

Лингвистикалық сараптама ең алдымен заң ғылымы бойынша білімі бар лингвисттер, филологиялық білімі бар заңгерлер мен филолог-мамандар айналысатын аса жауапкершілікті қажет ететін сараптама.

Лингвистикалық сараптаманың бірнеше түрі бар:

Автортану сараптамасы: аталған зерттеу кез-келген туындының авторын анықтауда, плагиатта, стильдік ұқсастықта күмән тудырған жағдайда «шығарманың авторы осы тұлға болып табылады ма?» деген сұраққа жауап беретін зерттеу түрі.

Мағыналық және семантикалық сараптама: мұндай зерттеулер адамның ар-намысын қорлайтын сөздер мен жала жабулар, халықаралық және дінаралық қақтығыстарды туғызатын белгілі бір адресатқа бағытталған сөз бен сөз тіркестерін зерттейді. Лингвист-эксперт жазылған және айтылған ақпараттарды жан-жақты талдай алуы қажет. Лингвист-эксперттердің саны сараптама құжаттарына сай бірнешеуі болуы мүмкін.

Атаулар сараптамасы (тауарлар маркасы, атаулары, атауларды ауыстырушы атаулар, желілік атаулар): бұл сараптама графикалық және дизайнерлік мамандармен байланыса отырып белгілі тауар маркаларының қайталануы мен тауар атауларының әдеби тіл нормаларына сай келуі, мазмұнында негативті атауларды жариялау (есірткі бизнесі, есірткі тасымалдау) т.б. зерттейді [2,137б.].

Бұдан өзге ауызша және жазбаша мәтінге, тілдік бірліктерге (идиомалар, тұрақты сөз тіркестері) интерпретация жасау, сөздің этимологиясы мен сөз мағынасы бойынша дау тудыру, жала жабу мен қорлау, айыптау, жазалауды тудыру себептерін айқындайды.

Елімізде лингвистикалық сараптама жөнінде Қазақстан Республикасындағы сот-сараптама

қызметін реттейтін нормативтік құқықтық актісіндегі «Сот сараптамасы зерттеулерінің түрлері бойынша сот сараптамаларының күрделілік санаттары» деп аталатын тарауы, «Сот психологиялық-филологиялық сараптама» бөлімінде төмендегідей сот-сараптамалық психологиялық-филологиялық зерттеуді күрделілік санаттары бойынша екі топқа бөлінген:

1) **күрделі:** мәтіннің жалпы бағыттылығын анықтау; басылымның мазмұнын түсінуге жалпының қолжетімділігін, онда жасырын, жанама ниет бар/жоқтығын айқындау; мәтіннің жанрлық, стилистикалық, композициялық ерекшеліктері, лексикалық-фразеологиялық тәсілдерін анықтау; сөйлеу дағдысы, тілдік қалыптарды зерттеу; материалдың мәтіні бойынша қолданылатын сөздер мен сөз айналымдарының семантикалық мағынасын зерттеу; материалдардың адамның (бір топ адам) эмоциялық, жігерлік өрісіне әсер етуінің психологиялық аспектісін зерттеу; адамның, не бір топ адамның күйіне, пікіріне, ойына, мінез-құлығына әсер ету мүмкіндігі бар материалдарды ақпарат ретінде баяндау стилін, үлгісін зерттеу;

2) **аса күрделі:** сөз мәтінінде ұлтаралық және діни араздықты, алауыздықты қоздыру, ұлттық және діни құндылыққа тіл тигізу, Қазақстан Республикасының конституциялық құрылымын күштеп құлату немесе өзгерту, не болмаса тұтастығына күштеп бұзуға шақыру белгілері бар сөйлеген сөздердің, пікірлердің бар/жоқ екендігін зерттеу; материалдарда қамтылған ақпараттарға сәйкес олардың белгілі бір діни бағытқа, ағымға (Ислам мұсылман діні, христиандық, буддизм, сондай-ақ әртүрлі сектанттық көріністер шеңберінде) жататындығын зерттеу; сөз мәтінінде жеке және заңды тұлғаның ар-намысына, қадір-қасиетіне қатысты қорлау сипатындағы айтылған сөздердің, пікірлердің болуы/болмауын зерттеу [3].

Лингвистикалық сараптама — процессуалдық-заңдық аспектіде құқықтың тиесілі процессуалдық салаларымен (Қазақстан Республикасының ӘҚК, Қазақстан Республикасының ҚІК, Қазақстан Республикасының ӘІК) реттелетін қызметтің түрі. Демек, сараптама — дәлелдік ақпарат алудың тәсілі немесе құралы, сараптама дәлелдік ақпаратты басқа жолдармен (тәсілдермен) алу мүмкін болмаған жағдайда тағайындалады.

Соттық - лингвистикалық сараптаманың ең бір басты аспектісі - сұрақ қою. Сұрақ мәні прагматикалық аспектіде қарастыруды негізгі меже етіп алады, бұл тек сөйлеу коммуникациясының механизмін біліп қоюға ғана негізделмейді.

Лингвистикалық сарапшының құзіреттілігіне кіретін сұрақтардың типтері былай бөлінсе:

- 1) айтушының айту формасы,
- 2) ой - пікірге стилистикалық бағалау категориялары,
- 3) тілдік бірліктердің прагматикасын ашу [4,506.].

Лингвист-сарапшыға төмендегідей типтегі сұрақтар қойылуы мүмкін:

1. «.....» аталған сөйлем азаматша ар-намысына қаншалықты нұқсан келіп тұр?
2. «№..... » журналда басылған мақала абзацындағы «....» сөз қандай мағынада қолданылып тұр және қаншалықты азамат ... мен азамат.... арасында жанжал туғызады? «....» мен «....» сөзі өзара синоним бола алады ма?
3. Аталған мәтінде шындығында болмаған, бірақ айтылған фактілерден тыс жалған ақпараттар бар ма?
4. Мәтінде азаматша сырт тұлғасы бойынша абыройына нұқсан келетін «....», «.....» сөздері қандай мағына береді? Егер әр сөзді синоним ретінде емес, жеке алып қарасақ, «....», «....» мәнінде түсінуге бола ма?
5. Этникалық топ, ұлт немесе әлеуметтік топқа бөлуге қатысты тұлға үшін қаншалықты арыздануды туғызып тұр? және т.б.

Тәжірибе көрсетіп отырғандай, мұндай істерді қарағанда көптеген фактілерді анықтау үшін филологиялық мәтінтану, қолданбалы лингвистика, қолданбалы сөйлеу т.б. салалардағы арнайы білімді қолдануды қажет етеді. Филология саласында арнайы (сараптамалық) білімдер – осы критерийлердің негізінде дау тудырған мәтінді жан-жақты және терең талдау үшін қажет.

Заңнамалық сараптама жүргізу-заңнама лингвистикасын меңгеруді және әрі заңнамалық, әрі филологиялық білімді қажет етеді. Лингвистикалық сараптаманы қазақ тіл білімінің арнайы нысандарының біріне айналдыру, лингвист-сарапшы, лингвист-филолог маман даярлау бүгінгі күні лингвистика саласының өзекті мәселелерінің бірі.

Әдебиеттер:

1. Әбдуғалиев Қ.Н. Юрислингвистикалық сараптама мәселелері. Вестник Карагандинский академии МВД РК
2. Жалмаханов Ш.Ш. Заңнамалық лингвистиканың (юрислингвистиканың) жалпы сипаттамасы // Ш. Ш. Жалмаханов, Ж. Ш. Жалмаханова // ҚР ішкі істер министрлігі Қарағанды академиясының хабаршысы, 2012. т.№3-4.-С.49-52
3. Қазақстан Республикасындағы сот-сараптама қызметін реттейтін нормативтік құқықтық актілер, 2010ж.
4. Аманбай Е.Ж. Лингвистика сараптама мәселесі/Е.Ж. Аманбай // Қазақстан Республикасы Заң шығару институтының жаршысы, 2010. т.№4.-С.137-138 б.

МЕКТЕП МҰҒАЛІМДЕРІН КӘСІБИ ДАЙЫНДАУДАҒЫ ПЕДАГОГИКАЛЫҚ ҒЫЛЫМИ-ЗЕРТТЕУ ҚЫЗМЕТІ

Рысбекова С.Т. - т.ғ.д., әл-Фараби атындағы Қазақ Ұлттық университетінің профессорының м.а., Алматы

Мақалада болашақ мектеп мұғалімдерін дайындаудағы педагогикалық ғылыми-зерттеу қызметінің қалыптасуы мен даму процесі талданады. Педагогикалық білім жүйесіндегі студенттердің ғылыми-зерттеу жұмыстарындағы (СҒЗЖ) бірнеше өзара байланысты қызмет ету аясы көрсетіледі.

Негізгі ұғымдар: ұстаз, педагогикалық және педагогикалық-психологиялық біліктілік, Мемлекеттік білім стандарты (үлгісі), студенттердің ғылыми-зерттеу жұмыстары, функциялар (қызметтер).

Қоғамдық ғылым өкілдерінің пайымдауынша бүгінгі таңда, яғни ХХІ ғасырдың басында постиндустриалдық немесе ақпараттық қоғамның сипаттары дамуда. Оның маңызды көріністерінің бірі – әлеуметтік-экономикалық өмірдің барлық саласында ғылыми білімнің рөлінің арта түсуі. Онда жоғары білімді мамандарға қойылатын талаптар да өзгереді. Олардан ғылыми білімге сүйене отырып және ғылыми әдістермен кәсіби міндеттерді шешу талап етіледі. Бұлардың барлығын толықтай ұстаздарға жатқызуға болады. Қалай дегенмен де бүгінгі ұстаздардан педагогикалық эксперименттерді ұйымдастыра білу, өзінің кәсіби қызметі мен ұсынылып отырған технологияларының тиімділігіне бақылау жасау талап етіледі.

Мұны елдегі демократияландыру жағдайында дамып отырған қуатты инновациялық қозғалыс та талап етеді. Бұл жағдайда белгілі болған бір айқындық – педагогтық (ұстаздық) мамандықты игеріп шығушылардың белгілі-бір бөлігі педагогикалық зерттеу технологиясын меңгермеуі. Мұндай қортынды жасап отырған тек педагогика әдістемесі мен педагогикалық білімнің әдістемелік проблемаларының мамандары ғана емес, сондай-ақ ЖОО бітіруші маман-ұстаздардың мектепке барғаннан кейінгі ғылыми-зерттеу қызметінің көріністері.

Өмір көрсеткендей қазіргі ұстаздардан тек өз кәсіби мамандануы (математика, физика, тарих, әдебиет және т.б.) бойынша ғана емес, педагогикадан зерттеу ұйымдастыра білуі талап етіледі. ЖОО-дағы белгілі жағдай: классикалық университеттер мен педагогикалық оқу орындарындағы болашақ ұстаздардың көпшілік бөлігі дипломдық жұмысты мамандану бағытындағы пәндерден орындайды. Кей жағдайда олар оқыту әдісімен, педагогика және психологиямен сирек, бірақ бұл байланыс үстірт біріктірілген күйде кездеседі. Болашақ ұстаздың педагогикалық эксперимент ұйымдастыруын ұйрететін педагогикалық және психологиялық-педагогикалық біліктілікке бағыт беретін жұмыстар жетіспейді.

Болашақ мұғалімдерді педагогикалық ғылыми зерттеу қызметіне теориялық тұрғыдан дайындауға педагогикалық ғылымның әдістемесі жөнінде бір дәріс өткізу жеткіліксіз. Сондықтан да көптеген жас мұғалімдердің өз бетінше педагогикалық зерттеулер ұйымдастыруға дайындығының жетіспейтіндігіне таңқалатын ештеңесі жоқ. Бұл мәселенің шешімін дұрыстау үшін Мемлекеттік білім стандартындағы міндетті және таңдау компоненттеріндегі педагогикалық зерттеу санын өсіру қажет деп ойлаймыз.

Бұл арада өзімізге-өзіміз «осы уақытқа дейін неліктен отандық педагогикалық білім болашақ ұстаздардың әдістемелік мәдениетін қалыптастыруда міндетін қанағаттанарлық деңгейде шеше алмай келеді» деген сұрақ қоялық. Бұл сұраққа жауап беру үшін тарихқа көз жібертейік. Оның басты жауабы мынаған келіп тіреледі: тарихи жағдайларға байланысты педагогикалық жоғары оқу орындарындағы оқуды ұйымдастыру ерекшеліктері ұстаздарды кәсіби дайындаудағы оның маңызды функцияларының педагогикалық СҒЗЖ (студенттердің ғылыми-зерттеу жұмыстары) ұйымдастыру процесінде әлсіз іске асырылуы мен оның қажеттілігін жете түсінбеушіліктің нәтижесімен байланысты екендігіне көз жеткізеді. Бұл функцияларды анықтауда СҒЗЖ-ның процессуалдық, әрі нәтижелік аспектілерін қарастыру қажет.

Біз педагогикалық СҒЗЖ мәселесін зерттеушілердің бірі С.И.Брызгалованың пікіріне қосыламыз. Оның пайымдауынша СҒЗЖ-ның нәтижелері екі диспозицияға ие болады: бір жағынан, жаңа ғылыми жұмыстың ашылуы ретінде СҒЗЖ орындалған ғылыми жұмыс нәтижесі ретінде; екінші жағынан, одан ешбір мәні төмен емес маңызды нәтиже – студенттердің творчестволық қалыптасуы [1, 101 б]. Біздің пікіріміз бойынша ұстазды кәсіби даярлау барысында екінші нәтиже басымдылыққа ие болады. Жалпы, кәсіби – педагогикалық білім жүйесінде СҒЗЖ-тарының төрт негізгі функциясын бөліп көсетуге болады: оқыту, дербес – даму, әлеуметтік-құзыреттілік және ынталандыру. Бұлардың барлығы өзара тығыз байланыста болады.

Педагогикалық СҒЗЖ ЖОО-да оқу-тәрбие процесінің құрамдас бөлігі болып табылады. Студенттердің ғылыми-зерттеу қызметінің зерттеушілердің кәсіби қызметінен айырмашылығы – оның

үйрену сипаты. Студент тек ғылыми зерттеу жұмысын орындап қана қоймайды, сонымен қатар оны орындауды үйренеді, соған қажетті білім мен шеберліктің әдіснамалық кешенін игереді. Сондықтан да педагогикалық білім жүйесіндегі СҒЗЖ-ның маңызды функцияларының бірі – машықтану (үйрену) функциясы. Бұл функцияның жеткіліксіз іске асырылуы, яғни оған білікті басшылықтың болмауы басқа функциялардың тиімділігін төмендетеді.

ЖОО бітіруші кейін кім болса да – ұстаз, ғылыми қызметкер, басқарушы, кәсіпкер және т.б. – творчестволық зерттеу қызметінде ие болған тәжірибе болашақ маманды интеллектуалды тұрғыда дамытады, яғни танымдық қызығушылығы, креативтік және рефлексивтік (сыртқы әсер арқылы болатын) қабілеттіліктер, логикалық ойлау, қызметтің қай саласында болса да проблемаларды «көре білу» және оның шешімінің ғылыми тәсілдерін таба білу қалыптасады. Өзінің мазмұндық сипаты жағынан педагогикалық ғылыми-зерттеу қызметі әрқашанда гуманистік көзқарастарды қалыптастыруға бағытталған. Сондықтан да педагогикалық білім саласындағы СҒЗЖ негізгі функцияларының бірі ретінде дербес-даму функциясын атаймыз.

Өз бетінше ғылыми-педагогикалық зерттеулердің технологиясын иелену және дамыған креативтік қабілеттілік, яғни жас ұстаздың жоғары деңгейлі әдіснамалық мәдениеті сөзсіз оның кәсіби құзыреттілігін, әлеуметтік және ғылыми-техникалық прогрестің қоғамдық талабына сәйкестік деңгейін арттырады. Педагог-практиктің кәсіби дайындығының өмірдің «әлеуметтік сұранысына» сәйкес келу деңгейін көтеретін бұл функцияны, біздің ойымызша, әлеуметтік-құзыреттілік деп атау орынды деп есептейміз.

СҒЗЖ-ның сапалы ұйымдастырылуы әрқашанда кәсіби-педагогикалық білімнің жүйесінің оқытушылардың әдіснамалық біліктілігінің өсуіне, оқу процесінің ғылыми деңгейінің артуына, осы бағыттағы ғылыми зерттеулердің жатымды ынталандыруына ықпал жасайды. Бұл функцияны біз ынталандырушы деп анықтаймыз.

Еліміз егемендік алғанға дейінгі педагогикалық білімнің тарихи даму кезеңі Одақ көлемінде (оған дейін Ресей империясының қол астында) дамыды. Сондықтан да СҒЗЖ оқу педагогикалық даму деңгейі, оның мазмұны, оны ұйымдастырудағы жаңалықтар мен алдыңғы қатарлы теориялық идеялар даму барысында 5 кезеңнен өтті деп санауға болады:

1. Пайда болуы (революцияға дейінгі кезең) – XIX ғ. аяғы – 1917 ж.
2. Қалыптасуы (революциядан кейінгі кезең) – 1917 ж. – XX ғ. – 30-шы жылдары.
3. Ұйымдық жетілдіру (кеңес кезеңі) – XX ғ. 40-шы – 80 ж. бірінші жартысы.
4. Модернизация (кеңестік кезеңнен кейінгі) – XX ғ. 80-ші – 90-шы ж. басы [2].
5. Қазір бұл жағдай өзінің жаңа-жетілу және жаңа инновациялық даму кезеңіне еніп отыр.

Педагогикалық білім берудің бірінші кезеңінде педагогика пәні бастауыш мектеп мұғалімдерін даярлайтын мұғалімдер мектебінде, семинариялар мен институттарда өтілді, ал орта мектеп мұғалімдерін даярлайтын университеттерде өтілген жоқ. Әрине, мұндай жағдайда классикалық университеттердегі оқу процесінде СҒЗЖ іс жүзінде болған жоқ. 1914 ж. бастап университет бітіріп, мұғалім боламын дейтін түлектер психология, педагогика, логика және оқыту әдістемесінен емтихан тапсыруға міндетті болды.

1917 жылдан бастап СҒЗЖ едәуір өзгерді. Бүкіл оқу жүйесі сияқты ол да жаңа, үстемдік етуші идеологияның күшті әсерін сезіне бастады. Алайда, өтпелі кезеңде (30-шы ж. басына дейін) революцияға дейінгі және кейінгі педагогикалық мектептердегі СҒЗЖ сабақтастығы сақталды. Дей тұрғанмен, СҒЗЖ болашақ ұстаздарды идеологиялық тұрғыдан тәрбиелеу құралына айналдыру басып сипат алды (әлеуметтік-құзыреттілік функцияның басымдығы). Үшінші кезеңде коммунистік идеологияның басымдылығы көрінді. Алайда 70-ші жылдардың соңынан бастап СҒЗЖ педагогикалық жоғары оқу орындарында ғылыми рефлексияның білім аясына айнала бастады. Осы проблемалар бойынша алғашқы диссертациялық жұмыстар жарық көре бастады. Педагогикалық СҒЗЖ ұйымдастырудың ғылыми негізінің жасалуы, әдістемелік нұсқаулардың жарық көруі бұл проблеманың жетілуіне әсер етті. Дей тұрғанмен бұл кезеңде педагогикалық оқу орындарында СҒЗЖ сапасы университеттердегіден төмен болды. Жалпы, бұл кезеңде СҒЗЖ көңіл бөлу жоғарылағаны мен оның даралық-дамытушылық (дербес-даму) аспектісі толықтай жете түсінілмеді. Бұл кезеңде педагогикалық СҒЗЖ-да оқыту және ынталандыру маңыздылығы арттырылды.

Қоғамдық-экономикалық құрылысты алмастыру, экономикада нарықтық негіздердің қоғамдық сапада демократияландыру мен идеологиясыздандырудың беки бастауы тарихқа «қайта құру» кезеңі болып енді. XX ғ. 90-шы жылдарынан бастап Одақ тарап, одақтас республикалар егемендік ала бастады. Қоғамда позитивті факторлар көбейді. (Әрине, алғашқы кезеңдегі қиындықтарды атамағанда). Қоғамдық сападағы демократияландыру және гуманизациялау процестері жалпыға бірдей, сондай-ақ кәсіби білім саласында жаппай инновациялық қозғалыстарды тудырды. Екінші жағынан, ғылыми-педагогикалық ойлаудағы гуманизация мен идеологиясыздандыруды оятты. Басқаша айтқанда, бүгінгі таңдағы әдіснамада педагогикалық парадигма ауысты. Педагогика тәжірибесінде педагог-жаңашылдардың қозғалысы басталды. Бұл қозғалыс болашақ ұстаздардың ҒЗ қызметінің өзгеруіне жатымды зор ықпал жасады. Біріншіден, ол студенттердің ғылыми жұмыстарының мазмұнын гуманизациялады. Сол арқылы СҒЗЖ-ның дербестік-дамытушылық

функциялары күшейтілді. Екіншіден, педагогикалық істегі жаппай эксперименттік қозғалыс СҒЗЖ жетекшілерін педагогикалық эксперименттерді студенттердің ғылыми жұмыстарының құрамдас бөлігі ретінде қосуға түрткі болды. Сөйтіп, оның оқыту және ынталандыру функциялары жақсы іске асырылды. Нәтижесінде, оқытушыда да, студентте де қазіргі мұғалімдердің кәсіби құзыреттілігінің қажетті компоненті ретінде зерттеу қызметінің технологиясын игеру қажеттігі туралы көзқарас қалыптасты. Басқаша айтқанда педагогикалық СҒЗЖ-да әлеуметтік-құзыреттілік функциясы өзектілендірілді.

Қорыта келе айтқанда, педагогикалық СҒЗЖ ұйымдастыру мәселесінде ХХ ғ. аяқ кезінен бастап оның барлық функцияларының маңызы арта бастады және оның құндылықтарына ерекше көңіл бөлу өзгерді. Алайда, осы мезгілде оны іс жүзінде жаппай іске асыруда қажетті деңгейге жетті деуге болмайды. Біздің ойымызша, бұл міндеттерді іске асыру қазіргі кезде де жалғастырылуда, жетілдірілуде, жаңа инновациялық тәсілдер пайдаланылуда. СҒЗЖ-ның сапасын арттыруға қойылатын талаптар жоғарылатылмаса және ұстаздар дайындайтын ЖОО-да тиімді жүйе жасалмаса, яғни оның барлық функциялары саналы және ойдағыдай іске асырылмаса бұл мәселені толықтай шешу мүмкін болмайды.

Әдебиеттер:

1. Брызгалова С.И. Формирование в вузе готовности учителя к педагогическому исследованию: теория и практика. – Калининград: Изд-во КГУ. – 2004.

2. Қараңыз: Васильев К.И. Очерки по истории высшего педагогического образования в РСФСР (1918-1932). – Воронеж. – 1966; Иванов Е.А. Дискуссия о проблемах высшего педагогического образования в России на рубеже XIX и XX вв.// Педагогика. – 1949. - № 6; Организация НИР в педагогических институтах: материалы Всероссийского совещания – семинара. – Казань. -1979; Организация НИР студентов в пединституте./Под ред.В.П.Орехова. - Рязань. – 1978.

УДК 378.016:51

МЕТОДЫ ПОИСКА РЕШЕНИЯ ЗАДАЧИ

Рыщанова С.М. - старший преподаватель кафедры информатики и математики, Костанайский государственный университет им. А. Байтұрсынова

Рассматриваются различные методы поиска решения задачи: восходящий и нисходящий анализ, прогнозирование и др. Запоминание способов решения задач различных типов очень облегчает студентам поиск решения.

Ключевые слова: анализ, синтез, индукция

Существуют различные методы поиска решения задачи. Студентов желательно знакомить с ними, показывая, в каких случаях удобнее использовать тот или иной из них. Найденное, известное решение задачи обычно излагают синтетическим методом, а чтобы найти способ решения, пользуются анализом. Синтез позволяет изложить известное решение задачи быстро и четко. Однако студенту при этом трудно понять, как было найдено решение, как бы он сам мог догадаться решить задачу. Анализ требует большей, чем синтез, затраты учебного времени, но зато позволяет показать студенту, как найти решение, как можно самому догадаться ее решить. Если анализ используется систематически, то у студентов формируются навыки поиска решения задач. В вузовских учебниках доказательства теорем излагаются, как правило, синтетическим методом. Анализ в чистом виде вообще не применяется. Если студент пользуется им при поиске решения задачи, то только до тех пор, пока в его сознании не возникнет идея решения. При решении задачи синтезом в сознании человека проводится и анализ, но часто настолько быстро, подсознательно, что ему кажется, будто он сразу увидел решение, не прибегая к анализу. Чем более сложной для человека является задача, тем в более отчетливой форме он может проследить элементы анализа в своих рассуждениях, имевшие место в процессе поиска решения.

Обучение математике сводится не столько к запоминанию теорем и их доказательств, сколько к овладению методами познания и анализ является одним из важнейших методов познания.

При решении задач анализ может выступать в различных формах. Рассмотрим анализ в форме расчленения. Ознакомление с этой формой анализа можно осуществлять двумя способами:

-сообщаем общую схему метода, затем иллюстрируем ее применение на примерах;

-показываем применение анализа в форме расчленения при решении задачи. Подводя итог решения, выделяем основные этапы поиска и совместно со студентами составляем общий план поиска решения задачи. После этого демонстрируем на экране общую схему применения анализа в форме расчленения.

Общая схема анализа в форме расчленения:

- 1) разбиваем условие задачи на отдельные части;
- 2) выделяем отдельные условия (остальные временно не учитываем);
- 3) из отобранных условий составляем более легкую вспомогательную задачу;
- 4) решаем ее и, обнаружив идею решения, переходим к данной задаче.

Анализ в форме рассуждения от искомого к данным подразделяется на два вида: восходящий и нисходящий. Ознакомление учащихся с нисходящим анализом лучше начать с его общей схемы.

Общая схема нисходящего анализа:

Пусть требуется доказать некоторое утверждение А. Предполагаем, что оно верно, и пытаемся получить из него верное следствие. При этом возможно несколько случаев

Получено неверное следствие. Значит, предположение о справедливости А ошибочно. Решение задачи на этом закончено

Получено верное следствие. В этом случае следует обязательно проверить обратимость рассуждений:

а).если все рассуждения обратимы, то А верно,

б).если среди рассуждений есть необратимые, то приходится применять другие методы поиска решения задачи

Если верное следствие получить не удастся, то также приходится перейти к другим методам.

Общая схема восходящего анализа:

Пусть требуется доказать утверждение А. Подбираем такое утверждение В, из которого следует А. Затем отыскиваем утверждение С, из которого следует В, и т. д. до тех пор, пока находим путь решения задачи.

Обычно восходящий анализ применяют совместно с синтезом. Используемый при этом метод называют аналитико-синтетическим

При восходящем анализе не требуется обратимости рассуждений, так как возможность обратного перехода проверяется на каждом шаге поиска решения. Применяя восходящий анализ, мы фактически пользуемся аналитико-синтетическим методом. Общая схема восходящего анализа несколько отличается от формы словесных рассуждений при его использовании. Студенты должны хорошо усвоить эту форму: «Чтобы доказать..., достаточно доказать...» В общей схеме восходящего анализа (в отличие от нисходящего) не разъясняется, как получить утверждение, из которого следует искомое. Такое утверждение подыскивается, исходя из конкретных условий решаемой задачи.

После решения ряда задач с помощью восходящего анализа полезно совместно со студентами отметить его отличия (а также сходства) от нисходящего анализа. Сходства: одна и та же форма анализа — рассуждения от искомого к данным. Отличия студенты устанавливают на основе перечисленных особенностей восходящего анализа.

При поиске решения задачи также может быть широко использован индуктивный метод.

Как правило, применение индуктивного метода занимает небольшую часть времени в сравнении со всем временем, затраченным на поиск решения задачи. По этой причине от внимания многих студентов «ускользает» польза применения индукции. Они не успевают заметить, что именно «натолкнуло» их на «догадку». Отсюда ясно, что при поиске решения задачи желательно особо подчеркивать, выделять те моменты, когда индуктивный метод помогает обнаружить идею решения. Убеждаясь на опыте в пользе этого метода, студенты начинают все шире использовать его по своей инициативе.

Во многих случаях индуктивный метод желательно сочетать с переформулировкой задачи. Идею решения, возникшую при рассмотрении частных случаев, формулируем в виде промежуточной, вспомогательной задачи. Тем самым более четко оттеняется индуктивный метод и переформулировка задачи.

В процессе поиска решения задачи важное значение имеет прогнозирование — предвидение тех результатов, к которым может привести поиск. В современной психологии считают, что человек ищет и находит решение задачи на основе непрерывного прогнозирования искомого, т. е. некоторого предвидения получаемого результата в процессе анализа, синтеза, обобщения. Прогнозирование хода событий и регулирование на этой основе последующей мыслительной деятельности является одной из основных функций психики. Формирование умения прогнозировать, предвидеть результаты, к которым приведет каждый отдельный шаг в процессе поиска решения задачи, является важным компонентом развития мышления учащихся. С целью такого развития при обсуждении идеи решения задачи, когда кто-либо из студентов предлагает воспользоваться той или иной формулой, теоремой, тождественным преобразованием, целесообразно добиваться того, чтобы студент обосновывал разумность своего предложения и хотя бы в общих чертах указывал, к чему оно приведет. Хороший шахматист не просто делает один ход, а предвидит на несколько ходов вперед, к чему этот ход приведет, т. е. прогнозирует направление дальнейшего развития партии. Прогнозирование — важный элемент поиска решений и мощное средство развития навыков логического мышления

При решении задачи различные методы поиска используются во всевозможных комбинациях

друг с другом

Наряду с различными видами и формами анализа не следует пренебрегать и синтезом. Во многих случаях быстрее и удобнее сообщить студентам готовый способ решения. И в дальнейшем, встречаясь с подобными задачами, учащиеся используют уже известный им способ и решают эти задачи синтетическим методом. Твердое запоминание способов решения задач различных типов очень облегчает студентам поиск решения.

Литература:

1. Кухаров Н.З. На пути к профессиональному совершенствованию. М., 1990.
2. Янушкевич Ф. Технология обучения в системе высшего образования.-М., 1984
3. Смирнов С.Д. Педагогика и психология высшего образования: от деятельности к личности - М.: Аспект Пресс. 1995
4. Сериков Г.Н.. Самообразование: Совершенствование подготовки студентов.-Иркутск: изд-во Иркут.Ун-та, 1991
5. Лернер И.Я. Дидактические основы методов обучения.-М., 1980

УДК 811.512 122:82-17

КАЗАХСКИЕ ФРАЗЕОЛОГИЗМЫ В СОВРЕМЕННЫХ САТИРИЧЕСКИХ И ЮМОРИСТИЧЕСКИХ ПРОИЗВЕДЕНИЯХ

Самамбет М.К. – к.ф.н., профессор кафедры иностранной филологии, Костанайский государственный университет им. А.Байтурсынова

Статья посвящена анализу использования фразеологизмов казахского языка в творчестве нашего земляка и современника Бакеша Айсина и как разложение фразеологизмов меняет тональность текста в юмористических и сатирических произведениях малого жанра.

Ключевые слова: фразеологизм, пословицы и поговорки, разложение фразеологизмов, юмор, сатира.

Развитие идей гуманизма в поликультурной среде в сегодняшних условиях особенно актуально. В условиях многонационального Казахстана важнейшей составляющей гуманитарного сотрудничества является исследование языка разных этносов и оно может иметь разнообразные формы и методы. Так, одной из форм развития идей гуманизма в поликультурной среде может быть исследование казахских фразеологизмов и их русских и английских смысловых эквивалентов.

Фразеологизмы – это устойчивые выражения с самостоятельными значениями, близкие к идиомам. В состав фразеологизмов ученые относят устойчивые сочетания слов, пословицы, поговорки, присловья, крылатые слова, афоризмы и т.д. В каждом языке есть большое количество фразеологизмов, и изучение этой части лексики языка представляет значительный интерес и одновременно трудность для изучающих несколько языков в нашей стране. Фразеологизмы придают особую красоту языку, отличаясь своей стилистической, экспрессивной, эмоциональной окраской, скрытыми добавочными смыслами.

Крупнейшими и признанными специалистами в области казахской фразеологии является С. Кенесбаев (1907-1995), он считает, что фразеологизмы связаны с жизненными, историческими, культурными факторами этноса, что они отражают общественные явления времени, что они существуют на протяжении многих веков [1].

Г.К.Бельгер [2] – выдающийся мастер казахского слова, языковед, литератор, переводчик дал высокую оценку труду Х.К. Кожаметовой и ее коллег «Казахско-русский фразеологический словарь» [3].

Вопросам фразеологии русского языка посвятил свои труды академики А. А. Шахматов (1864-1920) [4] и В.В. Виноградов (1894-1969) [5]. Именно в соответствии с классификацией В.В. Виноградова, ученика А. А. Шахматова, фразеологизмы делятся на:

а) фразеологические сращения, или идиомы, т.е. немотивированные единицы, выступающие как эквиваленты слов;

б) фразеологические единства, т.е. мотивированные единицы с единым целостным значением, возникающим из слияния значений лексических компонентов;

в) фразеологические сочетания, т.е. устойчивые обороты, в которых один из компонентов имеет фразеологически связанное значение, проявляющееся лишь в связи со строго определенным кругом понятий и их словесных обозначений.

Большой труд по составлению фразеологического словаря русского языка проделан А. И. Молотковым и его коллегами [6].

Пристальное внимание фразеологизмам английского языка уделял замечательный знаток английского языка А.В. Кунин (1909-) [7]. Именно его перу принадлежит самый значительный англо-русский фразеологический словарь.

Американский ученый Ричард Спирс так говорит о фразеологизмах: "All languages have phrases that cannot be understood literally and, therefore cannot be used with confidence. They are opaque or unpredictable because they don't have expected literal meaning. Even if you know of all the words in a phrase and understand all the grammar of the phrase completely, the meaning of the phrase may still be confusing. A phrase of sentence of this type is said to be idiomatic." [8]

Изучение фразеологизмов казахского, русского и английского языков, исследование их смыслового наполнения, стилистической разноплановости, и то, как в них отражаются национальные особенности, существенно обогащают гуманитарные знания в языковом, историческом и культурном отношении, что является целью учебного процесса и, что особенно важно, это приведет молодое поколение к пониманию особенностей национального характера каждого этноса, его ментальности.

В данной статье будут рассмотрены отдельные фразеологизмы и пословицы казахского языка, исследовано, как пословицы, поговорки и фразеологизмы используются для выявления уродливых явлений в сатирических стихах нашего земляка и современника Бакеша Айсина, как разложение фразеологизмов меняет тональность текста в юмористических и сатирических произведениях.

Бакеш Айсин выходец из Наурзумского района, где располагается замечательный сегодня всемирно известный Наурзумский заповедник. Он является автором нескольких сатирических сборников таких как «Айтарым бар», «Түтінім түзу», «Ұйықта қазақ», «Бір қап күлкі».

Бакеш Айсин – автор юмористических, сатирических и глубоко поэтических произведений в стихотворной форме. Ниже будут рассмотрены отдельные стихи из сборника «Бір қап күлкі»[9].

Особенностью его произведений является использование им в юмористических, сатирических стихах пословиц, поговорок и различных фразеологизмов.

В стихотворении «Көзқарас» говорится, что в советские времена голь бедняцкая «атты, шапты, қанжарлады, басып, жаншып, езіп кетті» (расстреливала, рубила, наносила удары кинжалом, давила, топтала, притесняла), то есть уничтожала баев и знать; а те, кто не выдерживал такого насилия, бежал из своей страны. При этом утверждалось, что Советская власть будет вечной, но этого не произошло, она перестала процветать. Автор приводит казахскую пословицу «Елу жылда ел жаңа» (За 50 лет страна меняется) и рассматривая историю СССР, приходит к мысли о верности пословицы: «КПСС-дегенің, бір мақалдан аспады», то есть КПСС не просуществовала более времени, указанного в пословице, а о распаде СССР: «СССР-іңді жайратқан, басы қасқа бір адам» (СССР развалил некто лысый) – явный саркастический намек на Горбачева. Далее в юмористическом ключе он повествует о его взаимоотношениях с собственной женой и как они меняются ролями: если раньше он главенствовал, то теперь он подчиненный. Опять же верной оказалась пословица «Дүние – кезек» – все возвращается, земля круглая: то он верховодил, теперь – она. И даже пример его собственный доказывает справедливость пословицы «Елу жылда ел жаңа» (За 50 лет народ меняется). Ел – многозначное слово. В зависимости от контекста может означать и народ, и страну.

Бакеш Айсин равнодушен ко всему, что происходит в стране. Он осуждает неправомерные действия дорожной полиции. В стихотворении

«Бірдей емес бес саусақ» (дословно: все пальцы не одинаковы, русская пословица «Из одной клетки, да не равны детки») он рассказывает о разных видах вымогательства в этой сфере. Один немедленно требует мзду неизвестно за что, второй грозитя проколоть талон, третий вежливо представляется и придирается к ничтожнейшим мелочам выходит, что даже этот «супер-вежливый» должен получить свою долю. Автор заключает: колесо, ведь, крутится, и пыль садится на него, а для кого-то это хлеб.

Поэт-сатирик пишет и о социальных проблемах нашего общества: это и имущественное неравенство, и алкоголизм, и другие позорные явления.

Герой стихотворения «Жоғары білімді маманмын» знает пословицу «Оқу – инемен құдық қазғандай», что соответствует русскому «Не помучишься – не научишься» или «Пойти в науку, терпеть муку». Он, грубо говоря «чихает» на такое утверждение и ищет другой легкий путь получения диплома, решает не утруждать себя «копанием колодца иглой» (так дословно переводится пословица на русский язык), а, наоборот, облегчить свою жизнь «разводя» сессии, обратившись к родственникам за «пособием». Другая пословица гласит: «Ағасы бардың – жағасы бар», соответствующая русской «И комар лошадь свалит, коли волк подсобит». Ну, как не порадеть родному человечку? Родственники складываются, а наш герой, собрав «дань» со своих родных, «успешно» заканчивает мединститут и становится «дипломированным гинекологом». Он уверен в себе, ничего страшного, что он мало что знает: ведь женщины беременеют и не приходя к гинекологу и родить могут без него тоже.

Особенностью сатиры автора является позитивный взгляд на будущее. В стихотворении «Әй, сарымаса, сарымаса» он обращается к комару. Весь его доход – это его маленькая месячная заработная плата, но он оптимистичен «Сабыр түбі – сары алтын» говорит он пословицей, эквивалент

которой «Терпение и труд – все перетрут». Все дорожает, деньги обесценились, покупает он только самое необходимое. Герой идет из магазина с хлебом и вдруг его кусает комар. Он в мыслях говорит комару, что он вытерпит все, но комар, перестань, не высасывай его последнюю кровь.

В стихотворении «Жаңарту керек бәрін де» герой работает непрерывно, но долги его перевалили не сотни, а тысячи, он полностью обносился, нужно менять разные документы, опять же нужны деньги. Он продает последнюю корову, жена рыдает. Надо что-то менять уверен он и, вместе с тем, о себе он говорит «Көппен көрген ұлы той», то есть «Как все, так и мы» или же «Что в людях ведется, то и нас не минется»

Поэт считает, что каждый этнос или представитель той или иной веры не должен забывать своих корней, не предавать обычаев, традиций, что вера отцов направляет молодое поколение в верном направлении. Стихотворение «Не дейін...» начинается с пословицы «Әр елдің заңы басқа, иттері ала қасқа», которая соотносится с русской «Что город, то норы, что деревня, то обычай». Автор с болью констатирует об утрате традиций, обычаев молодыми людьми.

В стихотворении «Кірерге тесік таппадым» приведен диалог старца и молодого бездельника. Старик говорит о молодых людях своего времени: «Доп ойнаған тозар, асық ойнаған азар, бәрінен де қой бағып, құйрық жеген озар», к которому подходит вариант «Дело учит и кормит, а праздность и доброго портит», на что его собеседник отвечает, что современная и тогдашняя молодежь отличаются как небо и земля, что у молодежи совсем другие ценности, что труд не в почете. Услышав это, автор с горечью говорит «Кірерге тесік таппадым», фразеологизм, вынесенный в заглавие готов бы «сквозь землю провалиться».

В сатире «Ақиқат пен ақ тілек» в переводе «Истина и мечта» автор повествует о том, кто стал кем в советские времена, о лозунге «Все для народа». Так ли это было? Лозунг «Все для народа» был гиперболой, считает сатирик. Все было преувеличено, много было скрыто от народа. Времена меняются, изменилась ли жизнь простого народа? Какова же истина? «Аққа құдай жақ» есть такие слова – «Бог тому дает, кто правдой живет». Но, тот, кто правдой живет, сетует сатирик, беден. И в новые времена «Аузы қисық болса да, байдың ұлы сөйлеп тұр», дословно «даже, хотя он косноязычный, говорит сын богатого». Сюда подойдут русские «У богатого мужика не узнаешь сына дурака», «Хоть лыком шит, да начальник» и «Воевода не стлоит и лыка, а ставь его за велика». В вузах учатся дети тех же начальников, наслаждаясь жизнью, ликуя и соря деньгами, а дети трудового люда испытывают тяготы бежденежья, прикрывают лохмотья. Компартия обманывала в течении 74 лет, демократы твердили о равенстве, а где оно? Все стали коммерсантами, а кто же будет хлеб растить?

Раскрывая недостатки современности, критикуя недостойные, аморальные явления, автор призывает: пусть страна станет сильной, пусть уйдет дикий рынок, пусть будет открыт доступ в высшие учебные заведения умным, талантливым.

Исследование казахских фразеологизмов и их русских и английских смысловых вариантов (речь не идет о переводе фразеологизмов, потому что при переводе происходит утрата его своеобразия; более подходит слово «смысловой эквивалент» или «смысловой вариант», на казахском языке я использую слова «ұқсастық» или более точное «баламасы») ведет к пониманию глубинных свойств человеческого характера, человечности и что, в конечном счете, является одной из форм развития гуманизма в поликультурной среде Республики Казахстан [10].

Особый интерес в изучении лексики языка вызывает разложение фразеологических единиц. Разложение фразеологических единиц используется для усиления стилистического эффекта, для усиления интенсивности и целенаправленности авторской идеи, для активизации воображения читателя/слушателя. Правда, не все фразеологические единицы могут быть подвержены разложению.

Академик Шахматов А.А. под разложением словосочетания подразумевает определение взаимных отношений входящих в его состав элементов и определение господствующего и зависимых от него элементов. Кроме того, он считает, что разложение для некоторых словосочетаний оказывается невозможным. По этому поводу академик В.В.Виноградов говорит: «В неразложимых словосочетаниях связь компонентов может быть объяснена с исторической точки зрения, но она непонятна, немотивированна с точки зрения живой системы современных грамматических отношений. Неразложимые словосочетания - археологический пережиток предшествующих стадий языкового развития».

Для разложения фразеологизмов существует множество способов творческого, индивидуального, авторского обновления.

Этими способами могут быть:

- обыгрывание прямого и переносного значений слов, входящих во фразеологизм;
- расширение фразеологизма посредством включения в его состав дополнительных слов, имеющих стилистико-экспрессивную окраску и передающих реальную картину сегодняшнего дня;
- создание авторского фразеологизма и др.

Разложение фразеологизмов усиливает комический, юмористический, иронический,

сатирический и саркастический эффект. В качестве примеров разложения фразеологизмов взяты скетчи, шутки, анекдоты.

В языковом сознании казахов бытует такой фразеологизм *«Мақал – сөздің мәйегі»*, в котором *мақал – поговорка, сөз* имеет расширительное значение *речь, язык*, а слово *мәйек* означает *ядро*. Этот фразеологизм придает большое значение *поговорке, мақал* – это ядро языка, казахского слова в широком смысле. В обновленном современными шутниками этот фразеологизм звучит: *«Мақал – сөздің майонезі»*. Эта забавная характеристика поговорки получилась благодаря использованию названия известного кулинарного соуса вместо серьезного, весомого слова *мәйек*. Здесь нельзя говорить о сниженной, оценочной характеристике.

Дело в том, что в наших казахстанских современных условиях самые популярные соусы – это майонез и огонек. Майонез – это благородный соус, основой которого являются яйца и масло, а мука в нем полностью отсутствует. Любимым соусом жителей всего Советского Союза майонез стал с середины тридцатых годов, когда началось производство майонеза «Провансаль», который все также любим и сейчас. Он придает пикантность, особый вкус блюдам. Конечно, лингвисты, любители языка могут обидеться на некоторую пониженную оценку поговорки, а казахи быть в недоумении, почему майонез, а не конина – их любимое мясо. Этот обновленный фразеологизм создает смешливую, веселую атмосферу.

Во многих языках есть фраза *«Надежда умирает последней»*. В казахском языке есть абсолютно идентичная *«Үміт ең соңында өледі»*. Если в предыдущем фразеологизме имеет место замена одного понятия другим, то в следующей фразе *«Үміт ең соңында өледі. Сол үшін Үмітке уйленбе»* происходит его расширение за счет введения дополнительного предложения *«Сол үшін Үмітке уйленбе»*, которое переводится *«Поэтому не женись на Умит»*. Здесь обыгрываются два слова: абстрактное *үміт- надежда* и *Үміт-* имя девушки. В русском языке также надежда – абстрактное понятие и Надежда – имя. Здесь имеет место, когда абстрактное слово приобретает конкретно-образное значение, благодаря метафоризации и создает юмористический эффект.

В казахском языке есть такие поговорки *«Көп сөз – бос сөз»*, русский аналог которого *«В многословии не без пустословия»*, другая *«Көп сөз – бос сөз, аз сөз – рас сөз»*, которое можно перевести *«Многословие – это пустословие, краткое слово – верное слово»*, далее *«Аз сөз – алтын, көп сөз – құміс»*, русский эквивалент которого *«Слово – серебро, молчание – золото»*.

Примером расширения фразеологизма, когда усиливается его ироническая и сатирическая окраска может служить *«Көп сөз – боқ сөз, үнсіздік – алтын. Бірақ әшекейге құмар әйелдердің өзі осы алтынды ұнатпайды»*. Сатирический эффект высказывания достигается, во-первых, за счет использования внелитературной лексики *боқ* (помет, дерьмо) вместо нейтральной лексики кумулированных существующих поговорок, а также за счет добавленного *«Бірақ әшекейге құмар әйелдердің өзі осы алтынды ұнатпайды»* - *«Но некоторые женщины, млеющие от украшений, не любят это золото»*. Через это дополнение происходит полное обновление фразеологизма и объектом сатиры становятся некоторые представительницы прекрасного пола. Это камешек в огороде дочерей Евы, которых хлебом не корми, а дай поговорить и любят побрякушки.

Известная библейская фраза *«пересчитать ребра»* потрясающе изменена и на казахском языке звучит: *«Хауа Ана тек қабырға санаса, қазіргілер қабырғаңды сындырады»*. Автором этого обвинения является мужчина и, похоже, сильный пол любит «пройтись» насчет женщин. Женщины прошлого только считали (*санау*) ребра как наша прамактерь Ева (по-казахски это имя произносится *Хауа*), нынешние подружки Адама могут и поломать (*сындыру*) ему ребро.

В мировой литературе известны имена влюбленных: Ромео и Джульетта, Руслан и Людмила и много других. Печальна судьба героев «Кыз Жибек» — казахской народной лиро-эпической поэмы. История любви храброго воина Толегена и красавицы Жибек заканчивается трагически из-за межплеменных распрей. Толеген, боровшийся за руку и сердце Жибек, был предательски убит Бекежаном. Поэма воспеваает верность в любви. Велика была их любовь. Но времена меняются, меняются отношения между мужчинами и женщинами. Недоброе время, неверные, продажные отношения отражены во фразе *«Бұрынғы Жібектер Төлегенді сүйетін, қазіргі Жібектер төлегенді сүйеді»*. Для передачи сарказма, желчи автор следующую организацию языковых средств как игру слов, каламбур: имя возлюбленного Жибек Толегена в родительном падеже имеет форму *Төлегенді*, такое же написание имеет слово *төлеу* (платить) *төлегенді* в значении *заплатившего* – современные Жибек любят заплативших за «любовь». Эта фраза означает продажных женщин.

Творчество Бакеша Айсина еще не исследовано. Переводов его произведений на другие языки еще практически нет. Анализ его сатирических произведений показывает неприятие нашим земляком неприглядных сторон современной жизни. Выходец из гущи трудового казахского народа, представитель рабочего класса, Бакеш Айсин хорошо знаком с реалиями советского и нынешнего периода, ему близки надежды и мечты простого люда. Человек из глубинки, он хорошо знает устное народное творчество, и, частности, такое бесценное богатство как поговорки, поговорки и фразеологизмы. Особенностью его сатирических стихов заключается в их использовании для выявления уродливых явлений.

Анализ, подвергшихся разложению казахских фразеологизмов, показывает, что есть большое количество преобразования и что использование подобных измененных фразеологизмов меняет полностью тональность повествования и вызывает улыбку читателя.

Литература:

1. I.Кенесбаев. Қазақ тілінің фразеологиялық сөздігі. Алматы, 1977
2. Г.Бельгер. Гармония духа. М., 2003
3. Х.Қ. Қожахметова, Р.Е. Жайсақова, Ш.О. Қожахметова. Қазақша-орысша фразеологиялық сөздік. Алматы, 1988
4. А. А. Шахматов. Синтаксис русского языка, вып. I. Изд. 2. М., 1941
5. В. В. Виноградов Избранные труды. Лексикология и лексикография. - М., 1977
6. Фразеологический словарь русского языка. Составили Л. А. Воинова, В. П. Жуков, А. И. Молотков, А. И. Федоров. Под редакцией А.И.Молоткова. М., 1968
7. А.В. Кунин. Англо-русский фразеологический словарь в 2-х книгах. М., 1984
8. Richard A. Spears. McGraw-Hill's Dictionary of American Idioms and Phrasal verbs. McGraw-Hill, 2005
9. Б. Айсин. Бір қап күлкі. Қостанай, 2009
- 10.М.Сәмәмбет. Мақалдар. Пословицы. Proverbs. Костанай, 2014

УДК 811

МЕТАФОРИЧЕСКОЕ СРАВНЕНИЕ КАК СПОСОБ ВЕРБАЛИЗАЦИИ ЭМОТИВНОГО КОНЦЕПТА «ГОРЕ/ПЕЧАЛЬ» В НОВЕЛЛАХ Э. МАНРО

Смагулова А.С. – магистрант, Костанайский государственный университет им. А. Байтурсынова

Румянцева М.В. – к.ф.н., Костанайский государственный университет им. А. Байтурсынова

В статье рассматривается метафорическое сравнение как способ вербализации эмотивного концепта «горе-печаль» на примерах произведений Э.Манро. Приводятся способы моделирования семантических отношений. Раскрываются особенности идиостиля писательницы.

Ключевые слова: метафорическое сравнение, эмотивность, концептуальное поле, идиостиль.

Языковое пространство англоязычной прозы в большей или меньшей степени основано на различных моделях сравнения. Метод сравнения всегда проявляется в произведении как способ выражения идиостиля писателя, понимаемого как специфическая совокупность авторских стилистических приёмов.

Д. Ахметова в своем труде «Языковое пространство художественного текста» утверждает, что метафора является художественным образом, а метафорические сравнения – образными [1, с. 65].

П. Крысин выделяет различия между метафорой и метафорическим сравнением, а именно: метафора характеризуется отсутствием «подвижности», тогда как метафорическое сравнение обладает синтаксической подвижностью [2, с. 28].

Что касается семантического аспекта, то очевидно, что метафорическое сравнение является более сложным в смысловом плане, т.е. содержит в себе несколько смыслов. Иногда для понимания глубинного смысла необходим анализ в метатекстовом смысле.

А. Вежбицкая предложила следующий способ моделирования семантических отношений между сравнением и метафорой на фоне сходных языковых явлений:

Сравнение –	« можно сказать, что это могло бы быть...»
Метафора –	«можно сказать, что это не..., а ...»
Выражение <i>кажется</i> –	«можно сказать, что...»
Гипербола –	«более чем очень; можно сказать, что...» [3, с. 146].

В стилистическом плане метафорическое сравнение служит цели привлечения внимания читателя, выделения значимых моментов, обогащения комплекса речевых средств.

В художественной речи роль сравнения очень велика, потому что оно более полно выражает объяснения через контраст, оттенки или параллели.

Композиционно-языковая роль сравнений в тексте связана с тем, какую роль играют сравнения в качестве компонентов текста. Сравнения используются как для описания внешности героев, так и для передачи внутреннего мира человека.

И, наконец, наиболее важным фактором становится эмотивность: метафорическое сравнение в большинстве случаев направлено на интенсификацию эмоционального воздействия на читателя либо отражение эмотивности отдельно взятого концепта.

Таким образом, изучение метафорического сравнения в контексте вербализации эмотивных концептов затрагивает различные аспекты лексико-стилистического, семантического, творческого характера, рассматриваемые в рамках лингвокультурного подхода.

Обращение к рассмотрению данной проблематики на основе анализа идиостиля Э. Манро, лауреата Нобелевской премии по литературе 2013 г., необходимо предварить некоторыми обобщениями, основанными на изучении текстов новелл разных периодов ее творчества.

Э. Манро, являясь канадской писательницей, в своем идиостиле демонстрирует такие черты, как предельный лаконизм, сдержанность, намеренное избегание любых выражений «цветистости» языка; в этом проявляется наряду с индивидуальными предпочтениями автора в большой степени и этнокультурный фактор.

Этим, в частности, объясняется сравнительно редкое обращение Э. Манро к сравнению в его непосредственном понимании. Мы поставили задачей в данном небольшом исследовании предпринять анализ применения различных моделей сравнения в идиостиле Э. Манро на основе вербализации эмотивного концепта «горе/печаль».

Концептуальное поле эмотивного концепта достаточно обширно (см. рис. 1):



Рисунок 1– Концептуальное поле эмоции горе /печаль в английском языке

В текстах новелл Э. Манро наиболее часто используются возможности синонимического ряда:

When she was not mad at us her voice would be throaty and exasperated, not unfriendly, but in no way wise or tender or reproving, with the full tones, **the suggestion of sadness**, that I expected in a mother. /Даже если на нас не злились, голос у нее был хриплым и недовольным, не злым, но и не добрым; в нем не было ни проникновенности, **ни скрытой грусти**, которые, как мне казалось, должны быть у матери (*Face / Лицо*).

Здесь использована ЛЕ *sadness* – элемент концептуального поля эмоции *grief*; иначе говоря, реализованы возможности синонимического ряда.

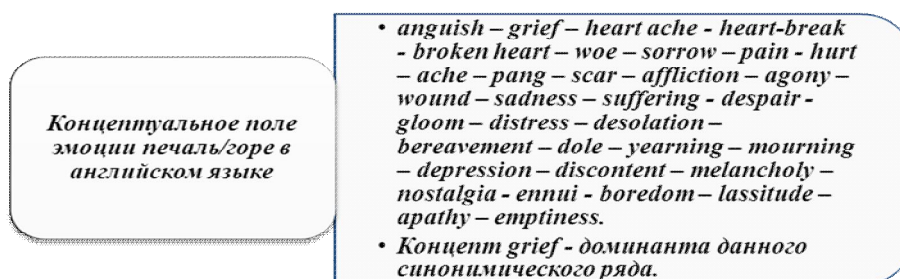
Вербализация концепта осуществляется посредством создания фреймового окружения – этому способствуют такие эпитеты, как *throaty and exasperated / хриплый и недовольный (о голосе)*, способ повтора отрицательных глагольных форм: *she was not mad; no way wise or tender or reproving*.

Пример использования метафорического сравнения представлен в следующем фрагменте:

<p><i>There is no sorrow</i> <i>Time heals never;</i> <i>No loss, betrayal,</i> <i>Beyond repair.</i> («Face»)</p>	<p>Нет больше грусти, Чей лекарь время; Как ни бывало Утрат, предательств – Все миновало. («Лицо»)</p>
---	--

Здесь мы видим пример метафоры *время-лекарь*, использованной в смысле развернутого эпитета к концепту *грусть*; иначе говоря, *грусть, проходящая со временем*; семантическая структура метафорического сравнения в данном случае может быть представлена в следующем виде: «можно сказать, что нет грусти, проходящей со временем, т.е. грусть прошла».

Метафорическое сравнение используется автором в целях передачи через портретное описание внутреннего состояния героя:

<p>The tired sullen droop to the eyelids, the skeptical-in him scornful-curl to the full lips. («Too much happiness»)</p>	<p>Печально поникшие веки, скептический, если не презрительный изгиб полных губ. («Слишком много счастья»)</p>
---	--

Здесь мы видим пример метафорического сравнения, основанного на соматическом олицетворении: *веки как будто печально поникли – веки опустились*. При этом интерес представляет то, как интерпретирован исходный вариант: *The tired sullen droop to the eyelids – буквальный перевод звучит как Усталые угрюмые свисающие веки*, т.е. соматическое олицетворение (веки свисают – достаточно часто встречающейся троп) переходит в развернутую метафору, усиливая эмоциональное воздействие на читателя и в то же время несколько смягчая оттенки: вместо угрюмости и усталости мы видим печаль и легкое увядание. В данном случае переводчик точно уловил авторский подход к созданию портрета персонажа (речь идет о близким героине лицам).

Текстообразующими свойствами метафоры называется ее способность быть мотивированной, развернутой, т.е. объясненной и продолженной. Простые метафоры, входящие в ее состав взаимосвязаны, дополняют друг друга, усиливают мотивированность образа, который обычно выражен центральным, стержневым словом.

Метафорическое сравнение становится компонентом языковой композиции текста наряду с другими компонентами.

Например, в следующем фрагменте мы встречаем комплекс средств выразительности:

She will turn away, refuse to look, but left alone with these eatables will be miserably tempted; roused and troubled and drawn back from thoughts of suicide or flight by the smell of salmon, the anticipation of crisp chocolate, she will reachout a finger, just to run it around the edge of one of the sandwiches (crusts cut off!) to get the overflow, get a taste.

(Royal Beatings)

Но ее, *взбужденную и несчастную*, отвлечет от мыслей о самоубийстве и побеге запах лососины, предвкушение хрусткости шоколада, и она не выдержит соблазна и протянет руку — только провести пальцем по краю одного сэндвича (корка с хлеба срезана!), снять избыток начинки, ощутить вкус.

(Королевская взбучка)

В данном фрагменте надо учитывать контекст: речь идет о «королевской взбучке», во время которой персонажи в некотором роде играют свои роли, девочка не является *несчастной* в полном смысле слова; принесенные мачехой в качестве извинений лакомства играют роль примирительного дара и придают сцене оттенок иронии. Здесь возникает эффект метафоры, о котором говорила А. Вежбицкая: «можно сказать, что это не *горе*, а *игра*»; это впечатление усиливается противопоставлением: *thoughts of suicide or flight vs the smell of salmon, the anticipation of crisp chocolate (мысли о самоубийстве и побеге против запаха лососины и хрусткости шоколада)*; причем последнее побеждает.

Таким образом, авторское отношение к повествованию наносит свой отпечаток на выбор средств выразительности. Метафорическое сравнение становится компонентом языковой композиции текста наряду с другими компонентами.

Результаты предпринятого краткого исследования некоторых аспектов метафорического сравнения как способа вербализации эмотивного концепта «горе/печаль» в новеллах Э. Манро позволяют сделать вывод о том, что на выбор и частотность применения различных моделей сравнения влияет в первую очередь идиостиль писателя, на втором месте находятся текстообразующие особенности метафорического сравнения, представляющего эффективное средство отражения концептуального поля эмоции.

Литература:

1 Ахметова, Г. Д. Языковое пространство художественного текста [Текст] / Г. Д. Ахметова. – СПб: Реноме, 2010. – 452 с.

2 Крысин, Л. П. Социальный аспект владения языком [Электронный ресурс] / Л. П. Крысин. – URL: <http://mir.zavantag.com/filosofiya/883958/index.h> 3 Вежбицкая, А. Сравнение — градация — метафора. Перевод с польского Г. Е. Крейдлина [Текст] / А. Вежбицкая // Арутюнова Н.Д., Журинская М.А. (ред.) Теория метафоры: Сборник. – М.: Прогресс, 1990. – 512 с. – С. 142–148.

Анализируемые источники:

4 Alice Munro's Best Selected Stories [Electronic resource] / Munro A. – URL: <http://flibusta.net/b/340590>

5 Манро, Э. Танец блаженных теней [Текст] / Э. Манро. – М.: Азбука, 2014. – 486 с.

УДК 373.1.02.

ДҮНИЕТАНУ ПӘНІНЕН САЯХАТ ӨТКІЗУДІҢ ТИІМДІ ӘДІСТЕРІ МЕН ЖОЛДАРЫ

Султанбекова Ж.Х. - аға оқытушы, Қостанай мемлекеттік педагогикалық институты
Нурова А.К. - аға оқытушы, Қостанай мемлекеттік педагогикалық институты

Бастауыш мектепте дүниетанудан сабақ беру үрдісінде топсаяхаттарға үлкен орын беріледі. Топсаяхат оқушылардың зерттейтін объектілері мен құбылыстарын табиғи немес қолдан тудырған жағдайда қабылдауына негізделеді.

Топсаяхаттардың мазмұны мұнан бұрынғы сабақтарда өтілген материалмен тікелей байланысты болуы керек. Сонымен бірге топсаяхатта алынған түсініктер бақылау нәтижелері және жиналған материалдарды кейінгі сабақтарда пайдаланылады.

Топсаяхаттардың танымдық және тәрбиелік үлкен мәні бар. Олар оқушылардың білімін кеңейтіп тереңдетеді. Балалар табиғат объектілерін табиғи ортада көреді өсімдіктердің топырақпен жануарлардың өсімдікпен өзара байланысын бақылайды. Бұл оқушылардың табиғаттың барлық бөліктері бір-бірімен тығыз байланысты болып келетінін, біртұтастығы туралы түсінігін қалыптастыруға мүмкіндік береді. Сынып сабақтарында, топсаяхаттарда қабылданған жеке ұғымдар «табиғат» деген анағұрлым кең ұғымға бірігеді. Табиғатты оқып білудегі зерттеу әдісі оқушыларды топсаяхаттарда жергілікті жерде бағдарлай білуге, бақылауға, салыстыруға, табиғаттың бақыланатынын заттары мен құбылыстарының арасындағы байланыстарды анықтауға үйретуге мүмкіндік береді, айнала қоршаған болмысты өздігінше зерттеу дағдыларын қалыптастыруға жағдай жасайды. [2, 244]

Топсаяхаттар тікелей табиғатқа, музейлерге, көрмелерге, ботаникалық баққа, зоопаркке, фабрикаларға т.б. жүргізіледі. Олар оқулық (бағдарлама) және оқудан тыс (бағдарламадан тыс) болып бөлінеді. Оқу экскурсияларын тақырыпты өткенге дейін (кіріспе топсаяхаттар, мысалға 3-сыныпта жергілікті жер бетімен таныстыруға арналған топсаяхаттар), немесе тақырыпты өткеннен кейін (қорытынды топсаяхаттар, мысалға 2-сыныпта әрбір жыл мезгілі өткеннен кейін) жүргізуге болады.

Мұғалім әрбір топсаяхатты алдын ала тыңғылықты түрде дайындайды.

Оның өзі алдын ала топсаяхат жүргізілетін жермен танысып, кеңіл аударарлық сипатты объектілерді табады; маршрутты, тоқтатуға қолайлы жерлерді қарап шығып, анықтайды; оқушылардың өздігінше жүргізетін бақылауларының сипатын ойластырады; оқушылар коллекцияға (табиғатқа зиян келтірмеу) не жинайтынын анықтайды; топсаяхатты жүргізу жоспарын жасайды; қорытынды әңгіме негізгі мәселелерді белгілейді.

Топсаяхатқа оқушылар да дайын болуы керек. Мұғалім балаларды топсаяхаттың міндеттерімен және мақсатымен таныстырады; топсаяхат алдындағы сабақта оқушылардың алдын олар топсаяхатта шешуге тиісті мәселелерді қояды; табиғат материалын бақылауға және жинауға тапсырмалар бөледі. [3, 142]

Топсаяхаттың табысты өтуі көпшілік жағдайда оны ұйымдастыруға байланысты. Осы мақсатпен сыныпты шағын топтарға (5-6 адамнан) бөліп, әр қайсысына тәртіпке және тапсырмаларды орындауға жауап беретін басшы тағайындайды. Топсаяхаттың сипатына сәйкес әр топтың тиісті жабдығы; компас, күрек, гербарий папкасы, этикеткалар, кішкене банкілер, сачок, лупа т.б. болады.

Ең бастысы – оқушылар табиғаттан нені және қалай көру, нені тану керектігін білуі керек.

Зерттеу орны мен объектілеріне сәйкес мұғалім топсаяхаттың құрылымын, жүргізу әдістерін анықтайды және жоспар – маршрут жасайды.

Мысалға 2-сыныпта қысқы топсаяхатты былай өткізуге болады.

Топсаяхаттың мазмұны: қыстың белгілерін, қар мен мұздың қасиеттерін, жапырақты және қылқан жапырақты ағаштардың сипаты белгілерін анықтау; қыстайтын құстардың, өсімдіктердің және аңдардың тіршілігін, адамның табиғат қорғауға байланысты әрекетін бақылау.

Жұмыс әдістері мен түрлері: әңгімелесу, мұғалімнің әңгімесі, бақылаулар, практикалық жұмыс, өздігінше, жұмыс, жиналған материалды өңдеу болып табылады.

Маршрут және бақылау объектілері: жол, бөген не көл, орман; қыстайтын құстар (қарға, ұзақ қарға, сауысқан, торғай, сары шымшық, тоқылдақ, қызылбауыр); ағаштар (қайың, жөке, емен, қарағай, шырша); қар астындағы өсімдіктер; қабықтың немесе ескі түбірдің астындағы құрттар мен олардың личинкалары; қардағы іздер.

Топсаяхат кезінде балалар кейбір ағаштар мен бұталардың бұтақтары мен жемістерін, қабық бөлшектерін, шөптердің құрғақ сабақтарын жинайды; қар астынан жасыл өсімдіктерді қазып алады. Егер балалар орманна құстар шоқып тастаған, тиін мүжіген бүрлер немес басқа бір орман тіршілігінің іздерін тапса, онда оларды да сыныпқа алып келу керек. Егер мұғалім, немесе оқушы бірнеше фотосуреттер түсірсе, тіпті жақсы болады.

Оқушылардың адамның табиғат қорғау жөніндегі іс-әрекетін көргені жөн (құстарға үстеме жем беру, жасанды ұялар, құстар мен басқа да хайуанаттарға жем беретін жер т.б.)

Топсаяхат соңында мұғалім мына сұрақтар бойынша әңгіме өткізеді: Қыста жапырақты және

қылқан жапырақты ағаштар мен бұталар қандай күйде болады? Өсімдік тіршілігі үшін қардың қандай мәні бар? Қыста орманда, орманға баратын жолда, бөгенде немес көлде қандай жануарларды көруге болады? Қыстайтын құстар немен шқоректенеді?

Келесі күндері балалар табиғат мүйісінде топсаяхат материалдарынан көрме жабдықтайды. Жиналған материалдарды дүниетанудан заттық сабақтарда, сонымен бірге оқу, сурет, еңбек сабақтарында пайдалануға болады. [3,173б]

Мұндай топсаяхаттар тек білімдік қана емес (балалардың маусымдардың негізі белгілерін және соларға байланысты өсімдіктер мен жануарлар дүниесінде өтетін өзгерістерді ұғуы), сонымен бірге тәрбиелік те міндеттер қояды. 1-сыныптың өзінде – ақ балалардың табиғатқа сүйіспеншілігін тәрбиелеу, олардың қоршаған табиғаттан әсемдіктерді көре білуіне көмектесу, оларға үлкен сезім мен ой әлемін ашу, балады табиғаттың қорғаушыларына, достарына айналдыру қажет.

Бастауыш сыныптарда табиғатпен таныстыру мектеп оқушыларын қуанышқа бөлейді, олар өздерінің табиғатпен біртұтастығын көріп, түсіне отырып, табиғат байлықтарын сақтауға және көбейтуге қамқорлық жасайды және жаны күйеді. В.А.Сухомлинский топсаяхат кезінде, жалпы балалар табиғатпен әрбір жанасқан сайын олар табиғат – біздің үйіміз, табиғат біздің үйіміз, табиғат біздің өзіміздің бір бөлшегіміз, ал табиғатқа селсоқ қарау - өз тағдырымызға қалай болса солай қарау деген шындық екендігі жайында ойланулары үшін оларға әлемді көрсету керек деген болатын.

Топсаяхаттың табысты өтуі көп жағдайда мұғалімге, оның бірлігіне табиғатты сүюне, балалардың көңілін таба білуіне байланысты.

Балалардың көргендері оларды эстетикалық тәрбиелеуге әсер етіп, олардың көз алдына нақтылы бейне елестетіндей, олардың қырағылығын арттырып, ойын, тілін поэзиялық бейнелермен байытатындай болуы керек. Бұл мақсатта табиғатта поэзиялық тұрғыдан сипаттайтын жерлері бар көркем шығармалардан үзінділер оқуды қолдануға болады. Егер балалар топсаяхатта шаршаса, немес мұғалім қайсы бір объектіге көбірек назар аудару керектігін сезсе, ол үшін қызықты сұрақтар мен жұмбақтар пайдалануға болады.

3-сыныптағы топсаяхаттар өз өлкесін, өз жерін зерттеумен байланысты. Әрбір топсаяхаттың алдында мұғалім үлкен дайындық жұмысын атқаруы керек: жергілікті жердің планымен белгіленген маршрут бойынша жеке табиғат элементтерімен танысады өз жерінің өсімдіктері мен жануарлары туралы оқиды, оқушыларға жеке дара тапсырмалар дайындайды т.б. Әсіресе топсаяхаттар кезінде балалардың өздігінше жұмыс істеуіне көңіл бөлу керек.

Топсаяхатта 3-сынып оқушыларының төбе және оның биіктігі, жазық, жыра, жергілікті суаттар (өзен, көл, бөген), олардың орналасуы, еркшеліктері, адамның шаруашылыққа пайдалануы дұрыс түсініктері қалыптасады.

Өсімдік пен жануарлар дүниесімен таныстыруды бәрінен де комплекстік топсаяхаттар кезінде ұйымдастырған жөн. Жануарлар мен өсімдіктер арасындағы байланыстар мен өзара тәуелділіктерді оқушылардың өздері ашатындай жағдайға ұмтылу керек. Мәселен суатқа топсаяхат кезінде бұл байланысты негізінен құрттармен (наксикомдар) қоректенетін көлбақаның мысалынан көрсетуге болады. Көлбақаларды құрту суат маңында маса шіркейлердің орасан зор мөлшерде көбейіп кетуіне апарып соғады. [4,28б]

Топсаяхатта жиналған материал қажетті түрде жабдықталады да әр түрлі сабақтарда пайдаланылады.

Табиғаттағы маусымдық өзгерістермен танысу үшін бақылаулармен қатар бағдарламада топсаяхаттар өткізілу де қарастырылады. Табиғатқа бірінші топсаяхатты мұғалім балаларға күздің бастапқы кезінде табиғатта не болып жатқанын балаларға көрсету мақсатымен өткізеді.

Балаларды топсаяхатқа апармастан бұрын мұғалім топсаяхат өтетін жерді зерттеуге: орманның немес парктің жапырақты және қылқан жапырақты өсімдіктері өсетін жерін таңдап алуға, мектептен баратын неғұрлым қысқа да қолайлы жолды, әңгімелесу және демалу үшін орындарды белгілеуге тиіс.

Топсаяхаттың тақырыбы: «Күздің бастапқы кезіндегі орманның немес парктің көрінісімен танысу».

Топсаяхаттың мақсаты: күздің басталу белгілерін бақылау, жапырақты ағаштармен танысу.

Жабдықтар: өсімдіктеге арналған папкалар, тұқым жинауға арналған қорапшалар.

Оқушыларды топсаяхатқа дайындау. Топсаяхат мұғалім мынадай сұрақтар бойынша әңгіме өткізеді: қандай орман (парк) мектепте ең жақын жерге орналасқан? Ормандағы (парктегі) қандай ағаштарды білесіңдер? Жазда ағаштардың жапырақтарының түсі қандай еді? Жазда шөптің түсі қандай болады? Жазда орманна не жинадыңдар? Қандай саңырауқұлақтарды білесіңдер? Біздің орманда қандай жидектер өседі? Қазір жылдың қай мезгілі?

Мұғалім оқушыларға орманға (паркке) жасалатын топсаяхат туралы хабарлап, оның мақсатын, өткізілетін орнын айтады.

Топсаяхаттың барысы. Топсаяхат басында балалар ауа райын бақылайды. Олар көшеде жылы немес салқын екенін, аспанның қаншалықты бұлтты екенін белгілейді. Содан соң мұғалім балалардың назарын күзгі орманның сұлулығына аударып, алуан түрлі бояуларды атап өтіп, шөптерді,

жолдарға түсіп қалған, аяқ астында сылдырлап жатқан жапырақтарды көрсетіп, орманда (паркте) қандай ағаштар өсетінін сұрайды. Ол ақ қайыңды тауып, ол туралы айтып беруді ұсынады: қайыңның діңінің түсі қандай? Қайыңның жапырақтары қандай? Олардың формасы қандай? Түсі қандай? Мұғалім балалардың назарын қайыңның сырғаларына аударып, оның ішінде тұқымы болатынын, егер олар жерге түссе, одан жаңа ағаш өсіп шығатынын айтып береді. Ол балаларға қайыңдардың жас бұтасын көрсетеді.

Мұғалім жаңа тапсырма береді: еменді табу және «қай ағаш биік – емен бе немес қайың ба?»- деген сұраққа жауап беру (салыстыру үшін үлкен еменді алу қажет). Қай ағаштың діңі жуан? Қайсысының жапырағы үлкенірек, еменнің бе немес қайыңның ба? (Балалар еменнің жапырағын қарап шығып қайыңның жапырағымен салыстырады). Еменнің жапырағының түсі қандай?

Содан соң мұғалім орманда өсіп тұрған бұтаны өзі көрсетеді де ағаштың бұтадан айырмашылығы жөнінде айтып береді (ағаштың діңі біреу, ал бұтаның діңі көп; ағаштың діңі жуан, ал бұтаның діңі жіңішке; ағаш биік, ал бұта аласа).

Топсаяхатта бақылау объектісі жануарлар да болуы қажет. Бірінші сынып оқушылары жәндіктерді де (көбелектерді, араларды, шыбындарды және басқаларды) көруі, құстардың сайрағаны естілмейді деп белгілеуі де мүмкін.

Тыныққан соң балалар өздері топсаяхатта танысқан ағаштар мен бұтақтардың тұқымы мен жапырақтарын жинайды. Мұғалімнің топсаяхат соңында оларға «Күз» деген өлеңін оқып беруіне болады:

Жапырақ төсеп жолдарға, Бітірді күз де бір ісіт. Бұлардан сүңгіп орманға, Ұйқыға аю кірісті. Жапырақтарды жел үрлеп, Шашыққа шашып жатады.	Орманда, жола, тебінде Тұнған су мұз боп қатады. Алтын күз келді қайырлы Алтындап жапырақ, жас талды. Колхозда, міне, байырғы Қырман той тағы басталды.
---	--

Өлең оқып болған соң мұғалім: «Автор жылдың қай мезгілі туралы жазып отыр? Күздің қандай белгілерін ол атап отыр? Деген сұрақтар қояды.

Топсаяхаттан алған білімдерін олар екінші күні әңгімелесу үстінде пысықтайды.

Топсаяхаттың тақырыбы: «Ерте көктемдегі орман».

Топсаяхаттың мақсаты: көктемнің келуімен табиғатта қандай өзгерістер болғанын көрсету, көргендерін қыс пен күзде бақылағандарымен салыстыру.

Жабдықтар: балаларда – күректер, мұғалімде – папка.

Оқушыларды топсаяхатқа дайындау. Алдын ала сыныпта мұғалім балалармен қай мезгілін білесіңдер? Жылдың қай мезгілі аяқталып кееледі? Сендер қыстың қандай айларын білесіңдер? Жылдың қай мезгілі түседі? Біздің жердегі көктем айлары қандай? Қыста ауа райы қандай болады? Қыста жерде не жатады? Неге қыста қар ерімейді? Қазір қар неге ери бастады? Қай кезде жылы – қыста ма немесе көктемде ме? Күн қай кезде ұзарады қыста ма немес көктемде ме? Сендер көктемнің қандай белгілерін байқап қалдыңдар?

Мұғалім топсаяхат кезінде балалардың өздері білетін ағаштарын көрсететіндерін, сондай-ақ шырша мен қарағайды, қайың мен еменді таба білуді үйренулері керегін айтады. Мұғалім бұл өсімдіктерді суреттен көрсетіп, оқушылардың оларды назар салып қарауын сұрайды. Содан кейін ол осы өсімдіктерді кептірілген (гербарийдегі) жапырақтарын көрсетеді.

Орманда балалар ағаштардан басқа бұталарды да көреді. Олар ағашты бұталардан ажырата білуге тиіс. Мұғалім суреттен бұталарды көрсетеді.

Топсаяхаттың барысы. Топсаяхат басында мұғалім оқушылардың назарын ауа райының жайына аударады (биік көгілдір аспан бұлт, күн жарқырап тұр, қысқа қарағанда жылы). Аспанның түсі қандай? Ал қыста оның түсі қандай еді? Күннің көзі оң жақ беттерінің ұшына түсетіндей боп тұрыңдар. Сендер нені сездіңдер? Қазір күн жоғары көтеріліп, қыздырыңқырап тұр, ал бұдан не болады? (Қар ери бастайды). Бұл ерте көктемге тән белгілердің бірі. [5,135б]

Мұғалім балалардан қары еріп, жер көрінген жерлерді көрсетуді сұрайды. Ол бұндай жерлердің ала қар деп аталатынын айтады. Бұл да ерте көктемнің бір белгісі.

Сонымен, ерте көктемге күннің ұзаруы, жылынуы, қардың еру, ала қардың болуы тән екен.

Содан соң оқушылар орманның көктемдегі түрін қыстағы түрімен салыстырып, тірі табиғатта болып жатқан өзгерістерді белгілейді. Кей жерлерде көк шөп қылтияды. Балалар жылдың бұл мезгілінде гүлдеп тұрған өсімдіктерді де табуы мүмкін, мысалы өгейшөпті, оны ерте көктемде тіпті үлкен қалаларда да кездестіруге болады.

Содан кейін мұғалім балаларға қарағай мен шыршаны тауып көрсетуді ұсынады. Шырша мен қарағайдың діңіне көз салыңдар. Олардың түсі қандай екен? (шыршаның діңі боз, ал қарағайдыкі қызғылт-сары). Шырша мен қарағайдың қылқандарын салыстырыңыздар (Шыршаның қылқаны қысқа, ал қарағайдың қылқаны-ұзын). Еменді табыңдар. Оның қабығының түсі қандай? Қайыңды табыңдар. Қайыңның діңінің түсі қандай? Емен мен қайыңның бұтақтарын салыстырыңдар. Олар бірбірінен қалай

ажыратылады? (Қайыңның бұтақтары жіңішке және иіліп тұрады.)

Топсаяхат кезінде жануарларды да бақылау керек, себебі бұл кезде алғашқы құстар қайтып келіп, жәндіктер пайда бола бастайды.

Топсаяхатты қорыта келіп мұғалім балалардың назарын табиғаттың көктемде оянатына аударады. Ол гүл жарған талды көрсетіп, бүршігін қақ бөліп, оның ішіндегі жапырақшаларын талды көрсетіп, бүршігін қақ бөліп, оның ішіндегі жапырақшаларын көрсетеді. Қардың қыста жерді көрпе сияқты жауып, ағаш шөп, бұталарды тоңдырмағанын түсіндіреді.

Мұғалім балаларға жерге жеткенше қарды күреп, қардың астында қыстаған көк шөптерді табуды ұсынады.

Дүниетану бағдарламасында жылдың әр мезгілі бойынша міндетті түрде топсаяхаттар жүрізу қарастырылған. Топсаяхат өткізетін тұрақты бір жер болғаны дұрыс. Топсаяхаттар табиғат құбылыстары мен объектілерінің сан қырын неғұрлым кеңірек және тереңірек зерттеуге, бүкіл осы сан қырлылықты түсінуге, организмдердің өзара және қоршаған жағдаймен байланысын білуге мүмкіндік береді.

Табиғатқа күзгі топсаяхат қыркүйек айында, ағаштардың жапырағы өз түсін, өзгерте бастағанда және түсе бастағанда жасалады.

Топсаяхат мақсаты: балаларды күздің бастапқы кезіндегі өсімдіктермен және жануарлармен таныстыру, күзгі орманның түрін, оның жазғы түрімен салыстыру.

Топсаяхат алдында мұғалім мынадай сұрақтар бойынша әңгіме өткізеді: сендер күздің бастапқы кезінде қандай белгілерін байқадыңдар? Сендер ағаштардан алғашқы сары жапырақтарды қашан байқадыңдар? Күздік түсін бүкіл ағаштар мен бұталардың жапырақтары бірден қабылдай ма? Қандай ағаштардың жапырақтары ерте сарғая бастайды? Қандай ағаштардың жапырақтары ұзақ уақытқа дейін жасыл боп тұрады? «Күз» деген кинофильмнен күздің қандай белгілерін көрдіңдер? (Құстардың ұшып кетуі, жапырақтардың күздік түсі, жапырақтардың түсуі, жеміс пен тұқымдардың пісіп жетілуі).

Топсаяхат өтетін жерге келген соң мұғалім балаларға тыныш тұрып, орманның дыбысын тыңдауды ұсынады. Содан кейін күздік торғайды бақылауды бастауға болады. Егер топсаяхат ағаштар мен бұталар бар жерде өтетін болса, мұғалім ағаштар мен бұталардың ортақ белгілерін және айырмашылықтарын еске түсіруді ұсынады (ағаштың діңі біреу, бұталардың бірнеше жіңішке діңдері бар, олар ағаштікінен неғұрлым жіңішкерек те аласарақ). Содан соң мұғалім жапырақты және қылқан жапырақты ағаштар мен бұталарды қарап, оларды өзара салыстыруды ұсынады.

Күз жемістер мен тұқымдардың пісіп жетілу және таралу кезі болып табылады. Мұғалім бақылау үшін шөп өсімдіктерді (бақбақ, ошаған, қалумен, түйетікен), бұталарды (итмұрын, мойыл, ырғай), ағаштарды (емен, қайың, шырша, қарағай) таңдап алып, бұл өсімдіктердің жемістері мен тұқымдары қандай тәсілдермен жайылатынын көрсетеді. (Калуеннің, бақбақтың жемістерін ұшыра отырып, оқушылар олардың ауадағы қозғалыстарын байқайды.)

Егер топсаяхат өтетін жерге таяу өзен ағып жатса, қияқтың жемісін оқушыларға көрсетуге болады, олар ауа жиналған қапшықтың ішінде тұрады, сондықтан қияқтың жемістері суға батпайды жжәне су арқылы біраз жерге дейін барады.

Топсаяхаттар кезінде мұғалімнің нұсқауы бойынша балалар жемістер мен тұқымдардың таралуының әр түрлі тәсілдерімен, ағаштар мен бұталардың түсі бойынша сан алуан жапырақтарын жинайды.

Мұғалім оқушылардың назарын күзде құстардың азаятынына аударып, мынадай сұрақтар қояды: сендер жазда қандай құстарды көрдіңдер? (Қарлығаштарды, қараторғайларды, тағандарды және т.б.). Олар неге күзде көрінбейді? Олар қайда ұшып кетті? Қысқа қарай олар неге ұшып кетті? (Оқушылар жәндіктердің және құстардың жемдерінің басқа түрлерінің жойылуы жөнінде дұрыс жауап берулері қажет.). Қыста бізде қандай құстар жөнінде дұрыс жауап берулері қажет). Қыста қандай құстар қакладды? (Торғайлар, ұзақтар, қарғалар және басқа).

Мұғалім балаларға өсімдіктердің қысқа қалай дайындалатынын көрсетеді. Қой бүлдіргенді, бақбақты қарай отырып, оқушылар олардың жапырақтарының арасынан жерге дейін тиіп тұрған жасыл бүрді іздеп табады. Мұғалім өсімдіктердің қардың астында жасыл бүрді іздеп табады. Мұғалім өсімдіктердің қардың астында қыстайтыны туралы, көктемде бүрлері жарылып, жапырақтар мен гүлдер шығатыны туралы әңгімелеп береді. [6,356]

Сөйтіп, балалардың топсаяхатқа дейін және одан кейін табиғатқа жасаған бақылаулары оларға күздің негізгі белгілерін: біртіндеп салқындауын, күн ұзақтығының қысқаруын, жиі бүркіген жауынды, көптеген шалшық суды, жапырақтардың түсуін, гүлдеп тұрған өсімдіктердің жоғын, жеміс пен тұқымдардың пісіп, жетілуін құстардың ұшып кетуін, егін жинауды анықтауға мүмкіндік береді.

Топсаяхат кезінде балалар түрлі түстегі жерге түскен жапырақтарды, шөптердің, бұталар мен ағаштардың жемістері мен тұқымдарын жинайды. Жиналған материалдарды олар гербарий, жемістер мен тұқымдардың коллекциясы ретінде дайындап, дүниетану заттық сабақтарда пайдаланады.

Қысқы топсаяхат мүмкіндігінше күзде өткізілген жерде өтуі тиіс.

Топсаяхат мақсаты: оқушыларға қысқа тән белгілер туралы анық түсініктер беру, өлі және тірі табиғатта және адам еңбегінде болып жатқан өзгерістер арасындағы өзара байланысты анықтау.

Топсаяхат алдында мұғалім онда қаралатын бірқатар мәселелерді анықтайды: өсімдіктер өміріндегі қысқы өзгерістерді бақылау, қыстап қалған құстарды бақылау, басқа жануарларды (тиіндерді) бақылау, аңдар мен құстардың ізін табу.

Орманға барар жолда олар қар қаығын көру және оның қалыңдығын өлшеу үшін ашық жерге тоқтайды. Олар қар қабатының өсімдіктер өмірі үшін ашық маңызын анықтап күн көзінің көкжиек сызығынан биіктігін бақылайды.

Орманда оқушылар тиіннің, қайшыауыздың, тоқылдауықтың іс-әрекеттерінің ізін табады, қайшыауыз тоқылдақ шоқыған немесе тиін кемірген бүрлерді жинайды. Бұдан соң мұғалім қысқы орманның үнін естуді және оның күзгі орманның үнімен салыстыруды ұсынады.

Соңында оқушылар қыста суық күздегіден гөрі арта түсті; аспанды жиі бұлт қаптап, қар жауатын боды; күннің ұзақтығы бұрынғыдан да қысқара түседі; жапырақты ағаштар мен бұталардың жапырағы жоқ, көгеріп тұрған тек қылқан жапырақты өсімдіктер ғана; қар астындағы кейбір өсімдіктер де көк күйінде қыстап шығады; жануарлар салқын мен аштықтан індеріне, ұяларына, әр түрлі қолайлы орындарға немес адам қоынысына жақындау тығылып, құстардың көбі жылы жақтарға ұшып кетті; деген қорытындыға келеді.

Жазғытұрым орманға топсаяхат жасау. Топсаяхат алдында мұғалім оқушыларға тапсырмалар береді: 1. Жазғытұрымдағы ағаштардың түрі ерте көктемдегі ағаштардың түрінен қалай рекшеленеді, соны бақылап, салыстырыңдар. 2. Шөптсін өсімдіктерді табыңдар және олардың қазіргі түр-тұрпатын айтып беріңдер. 3. Ерте гүлдейтін өсімдіктерді: ағаштарды, бұталарды, шөптерді табыңдар.

Топсаяхат өтетін жерге келген соң оқушылар алған тапсырмаларын орындайды. Алғашқы тапсырмаларын орындаған соң балалар мұғалімнің жанына жиналады да өз бақылауларының нәтижелерін айтады. Мұғалім ағаштардың жапырақтарының көктемде қолға жабысқыш, хош иісті екені, ал бұтақтарында жапырақтан басқа сырғалары да бар екенін, олар қайыңның гүлі екенін, олардың жапырақтардан бұрын шығатынын атап өтеді, Балалар бүршік жарып, жапырақ шығарғанымен әлі де гүл аспаған мойыл бұталары жайлы әңгімелеп береді.

Екінші тапсырманы орындап балалар жердің жас көк шөп жамылғанын айтады. Ол қар астында қалып, қыстап шыққан, жақсы сақталған түп тамырлардан өсті.

Содан соң оқушылар ерте гүлдеген шөптесін өсімдіктерді; бәйшешектерді (қаз жуа, өгейшөп, балшытыр), гүлдеген бұталардың бұтақтарын (ырғай, мойыл, берескелет және т.б.), гүлдген ағаштарды (қайың, тал, қызыл тал және т.б.).

Үшінші тапсырманы орындар алдында мұғалім балаларға міндетті түрде өсімдіктерді қажетті мөлшерде ғана жинауды (әр топқа бір не екіден) ескертіп және оны қадағалауы керек. Жиналған өсімдіктерден бірден гербарий жасау керек.

Содан кейін мұғалім балалардың назарын көптеген жәндіктер мен құстарға аударады. Ол тыныш тұрып құстардың даусы мен орманның шуылын тыңдауды ұсынады.

Соңында оқушылар көктемгі жылу және өлі табиғаттағы өзгерісетр өсімдіктер мен жануарлардың өміріне ықпал жасады: ағаштар мен бұталардың жапырақтары өсіп жер-жерге жас көк шөптер шыға бастады, жәндіктер оянып, жылы аймаққа ұшып кеткен құстар қайтып келді деп қорытады. [7,2596]

Оқушыларды жылына екі рет, күзде және көктемде, табиғат аясына топсеруенге шығару кезінде, оқушылар өздері бақылап, байқаған табиғаттың жергілікті ерекшеліктері мен адамдардың шаруашылық әрекетінен жер бедерінің өзгеруіне және әр түрлі нысаналар мен аймақтарды салыстыруға үйренеді. Табиғатта өткізілетін топсеруен оқушылардың кеңістік жайындағы түсінігінің дамуына, көзбен және қарапайым тәсілдердің көмегімен қашықтықты және биіктікті анықтаудың әдістерін үйренуіне, сондай-ақ тұсбағдар бойынша және жергілікті жердің белгілеріне қарай сол жерді бағдарлауына аса мол мүмкіндік береді. Топсеруен бағытының жергілікті ерекшеліктерін және оқушылардың әзірлігін ескере отырып, мұғалім жүру бағытының біріншісінен екіншісіне өткенде, кейде жеке аялдамада, сол әдістердің кейбіреуін үйретуді ұйымдастырады. [8,1276]

Оқушыларды топсеруенге шығару, мұғалім мен оқушылардың тыңғылықты әзірлігін қажет етеді. Мұғалімнің әзірлігіне мыналар жатады:

- топсеруеннің мақсаты мен міндеттерін тұжырымдау;
- баратын бағытты белгілеу, жүргізілу жоспарын жасап, жобасызбасын жасап, мектеп басшылығына бекіттіру;
- топсеруен кезінде тоқтайтын аялдамалардың саны мен орнын, әр аялдамада оқушылармен істелетін жұмыстардың мазмұны мен әдісін анықтау;
- топсеруен материалдарын дүниетану сабақтарында пайдалану мүмкіндіктерін анықтау.

Топсеруеннің міндеттері:

1. Жергілікті жердің нақты материалдары негізінде өсімдік пен топырақтың қалыптасуын көрсету.

2. Адамдардың шаруашылық әрекетінен жер бедерінің өзгеруін, қалыптасуын көрсету.

Топсеруенге әзірлік.

Оқушыларды алдын ала топсеруен мақсатымен, тандап алған бағытымен, жол жүру кезіндегі

қауіпсіздік ережесімен таныстыру. Жол жүруге ыңғайлы киімдер киюге және өздерімен бірге қағаз, қалам, дәптер, қарындаш, сызғыш, өшіргіш алу, жол қапшықтарына тамақ салып алуды үйрету.

Топсеруеннің жүргізілуі.

Мектеп ауласына жиналған оқушыларды түгендеп, баратын бағыт бойынша жолға шығу.

Бұл топсаяхатта оқушылар төмендегідей мәліметтермен танысады:

1. ауыл тарихы, ауылды ауыз сумен қамтамасыз етілумен;
2. адамдардың шаруашылық әрекетінен табиғаттың бүлінуі, жер бедерінің өзгеруі (жырлардың пайда болуы);
3. жер асты суларының жинақталуы, оның жер бетіне шығуы;
4. өсімдіктер (шалғын шөптер, балдырлар, жуа), жануарлар (суыр, түлкі, қарсақ, т.б.) дүниесімен танысады;
5. өздері көрген, байқаған дүниелеріне сипаттама жазады.

Оқушыларға берілетін тапсырмалар:

1. Топсеруен кезіндегі көргендері туралы, алған әсерлері туралы үйден әңгіме жазып келу.
2. Оқушыларға топсеруенге шығу кезіндегі алға қойған мақсаттары орындалғандығын, оқу жылы ішіндегі алған білімдерін жинақтап, бүгінгі көргендерімен салыстыру, сипаттама беру тапсырылады.

Бастауыш сыныптардың мұғалімі топсаяхаттарда дүниетану ұғымдарын анықтап, кеңейтуге, логикалық ойды дамытуға, эстетикалық сезімдеді тәрбиелеуге, оқушылардың табиғатты бақылау қабілеттілігіне байланысты жұмыс жүргізуі керек.

Пайдаланылған әдебиеттер тізімі:

- 1.Қазақстан Республикасында білім беруді дамытудың 2005-2010 жылдарға арналған Мемлекеттік бағдарламасы// Егеменді қазақстан. 2004-3б.
- 2.ҚР-ның 2015 жылға дейінгі білім берудің тұжырымдамасы // Қазақстан мұғалімі, 20 қаңтар 2004-б. 3-4.
- 3.«Қазақстан – 2030» Н.Ә.Назарбаевтың халқына жолдауы.
- 4.Жалпы білім беретін мектептің 1-4-сыныптарына арналған бағдарламалары. Алматы. РОНД, 2003ж. -28 б.
- 5.Аймағамбетова Қ., Жүнісова Қ., Олейник З.Ф.. Бірмағанбетова Ә.Б.Дүниетануды оқыту әдістемесі (1- 4 сынып мұғалімдеріне арналған). Алматы, Атамұра 1998 – 135б.
- 6.Аймағанбетова Қ.А. т.б. жалпы білім беретін мектептің 1-4-сыныптарына арналған дүниетану оқулықтары. – Алматы
- 7.Аймағанбетова Қ.. Дүниетануды оқыту теориясы мен технологиясы. – Студенттерге арналған оқулық. Алматы: ҚазМемҚызПИ, 2006. – 259 бет.
8. Аймағанбетова К., Жунусова К, Олейник З.Ф.. Методическое руководство к учебнику «Познание мира» 1 класс. Алматы. Атамұра. 1998-127 с.
9. Аймағанбетова Қ., Махмұтов С.. Табиғаттану кітабы. Алматы.Мектеп. 1976 ж.

УДК 371.315.5:37.017

ОСОБЕННОСТИ ПРИМЕНЕНИЯ ИНТЕГРАЦИОННЫХ ТЕХНОЛОГИЙ НА УРОКАХ ЛИТЕРАТУРЫ В КОЛЛЕДЖЕ

Тарасов С.А. - м.г.н., преподаватель, Костанайский колледж социального образования

Статья посвящена особенностям применения интеграционных технологий, которые делают более эффективным преподавание русской литературы в разноуровневых группах в колледже, воспитывают толерантность, чувство единства основных гуманистических принципов мировых культур.

Ключевые слова: интеграционные технологии, толерантность, диалог культур.

Основными задачами профессионального образования сегодня являются подготовка компетентных специалистов не только в обучаемой области, но и обладающих широким кругозором, позволяющим быстро ориентироваться в различных областях знаний, комплексно подходить к решаемым проблемам и находить наиболее эффективное решение. При этом воспитание будущего специалиста неотделимо от формирования его мировоззрения и морально-нравственных качеств, таких как патриотизм, толерантность, ответственность.

Поскольку студенты поступают в колледж в основном после окончания девятого класса общеобразовательной школы и многие приезжают в город из районов, воспитательный момент приобретает особенно важное значение.

Большую помощь в этом оказывают уроки как русской и казахской литературы, так и, на

некоторых специальностях, уроки зарубежной, детской литературы, литературы стран СНГ.

Поскольку литература является хранилищем не только информации, но и морально-нравственных ценностей разных народов, на уроках литературы важно не только рассматривать проблемы, поднятые русскими или казахскими писателями, но и показывать разные точки зрения, методы решения этих проблем в литературах разных стран, чтобы студент ощущал себя не только гражданином своей страны, но и членом мирового сообщества. Это способствует воспитанию уважения к чужой культуре, пониманию других народов.

Особое значения такие уроки с использованием материалов по истории, философии, казахского, русского, английского языков, и произведений авторов разных национальностей приобретают в преддверии празднования юбилея Победы в Великой Отечественной войне.

Опыт работы в колледже показывает, что при разработке уроков литературы следует учитывать тот факт, что студенты, как правило, в силу недостаточной информированности или слабой успеваемости в предыдущих учебных заведениях, плохо ориентируются во времени и пространстве. Более того, степень понимания текста у них очень различна (это проблема, с которой часто сталкиваются как преподаватели общеобразовательных школ, так и колледжей, и вузов), «многие студенты не способны воспринимать и понимать художественный текст: ответы в большинстве случаев носят репродуктивный характер (I уровень восприятия). Причины здесь множественны: различные учебные планы, программы, методики и т.д., но суть одна - в колледж приходят студенты с разным уровнем литературного образования. Таких уровней можно выделить несколько:

I уровень - отсутствие понимания: студенты пересказывают содержание, произвольно интерпретируют текст;

II уровень - частичное восприятие текста: истолковываются отдельные структуры текста;

III уровень - адекватная интерпретация: студенты раскрывают смысл произведения, учитывая все взаимосвязи компонентов текста (особенности поэтики)»[1].

В результате сложившейся ситуации возникает необходимость разработки технологии, сочетающей в себе принципы гуманитарного и художественно-эстетического образования, развивающей логическое мышление и способность устанавливать логические связи на основе ассоциативного мышления.

«Существующее образование предметноцентрично, т.е. все учебные предметы функционируют как автономные образовательные системы и не в достаточной степени удовлетворяют требованиям времени, и введение интеграции предметов в систему образования позволяет решать многие задачи.

Интеграция как технология и метод обучения, с одной стороны, это способ, помогающий связать в единое целое разрозненные части и элементы, с другой – установить взаимосвязь внутри системы.

Апробируются различные виды интеграции:

а) проблемная интеграция (предполагает обращение на уроке или на ряде уроков к одной и той же ключевой идее, которая становится не объектом для повторения, а примером для обнаружения новых оттенков и граней изучаемого явления);

б) тематическая интеграция (создаётся общей темой урока, одновременно давая возможность развернуть главное содержание при обращении к разным аспектам);

в) межпредметная интеграция (в рамках урока сближаются предметы, близкие по способу познания мира: литература и МХК, музыка и литература, русский язык и литература, литература, музыка и ИЗО).

В форме интегрированных уроков целесообразно проводить обобщающие уроки, на которых будут раскрыты важные проблемы»[2].

Результаты интегрированного обучения проявляются в развитии творческого мышления студентов. Оно способствует интенсификации, систематизации, оптимизации учебно-познавательной деятельности.

К вопросу интеграции в обучении обращались многие классики педагогической мысли: Я.А.Каменский, А.С. Макаренко, Н.К. Крупская, В.А.Сухомлинский, Д.Б. Эльконин - В.В. Давыдов, Дж. Дьюи, Г. Фрезинг, Е. Хофман.

В качестве примера использования межпредметных связей при изучении тех или иных произведений могут служить краткие исторические справки, характеристики изучаемого времени, исторического периода, культурных особенностей, особенностей идеологических течений и т.д.

Примером использования эстетических средств с целью концентрации внимания и стимулирования интереса к изучаемой теме может быть использование видео и аудио материалов, позволяющих погрузиться в изучаемую эпоху, создать необходимый эмоциональный настрой для освоения материала. Например, при изучении темы войны это записи музыки и песен, которые слушали в то время в Германии, Америке, Советском Союзе. Это позволяет проводить параллели, находить точки соприкосновения, показывать, что простым людям война была не нужна, все хотели

жить обычной жизнью и быть счастливыми. Нас сближали общечеловеческие ценности. Война - это игры амбиций политиков. Война - международное зло.

Развитие инициативы студентов достигается включением в занятия элементов самостоятельной исследовательской работы при подготовке сообщений по изучаемым произведениям и их авторам, с последующим обсуждением результатов и выводов этих работ в ходе дискуссии за круглым столом.

При рассмотрении темы «Человек на войне», актуально проводить не только анализ произведений, входящих в школьную программу, например, повести В. Некрасова «В окопах Сталинграда», произведений В. Быкова, А. Твардовского, но и елорусской писательницы С. Алексиевич, номинированной на Нобелевскую премию, в 2014, «У войны не женское лицо», «Последние свидетели. Соло для детского голоса», французского писателя лауреата Нобелевской премии 2014 года П. Мондиано «Дора Брюдер», «Площадь Звезды», повести «Ранние журавли» Ч. Айтматова, произведений Б. Момыш-улы.

Это позволяет дать ретроспективу темы, показать ее с разных сторон. Это и поведение простых русских солдат, выходцев из деревни, как Василий Теркин, имеющих жизненный опыт.

«Теркин встает перед всеми как бывалый солдат, для которого жизнь — это оставшийся от отца дом, милый, обжитой и находящийся в опасности. Он — работник, хозяин и защитник этого дома. В Теркине чувствуется большая душевная сила, стойкость, умение подниматься после каждого удара. Знаменательно то, что Теркин живет как бы в двух измерениях: с одной стороны, это вполне реальный солдат, стойкий боец Советской Армии. С другой стороны, это русский сказочный солдат-богатырь, который в огне не горит и в воде не тонет.

События поэмы происходят на фронте, то есть на той полосе земли, где непосредственно готовились и шли сражения. Сюжет "Теркина" дает ответ на всенародный вопрос: как победить, что для этого нужно? Есть в поэме и героизм, и человечность, и та "скрытая теплота патриотизма", которая была у Льва Толстого при описании другой Отечественной войны — 1812 года. Эта параллель не случайна. Ведь эпический герой Твардовского — русский солдат, наследник своих героических предков»[3].

Герой В. Кондратьева, наоборот, совсем молодой парень, только начинающий жить.

«Тяжелый период войны изображает В. Л. Кондратьев: мы учимся воевать, дорого стоит нам эта учеба, многими жизнями плачено за науку. Постоянный мотив В. Л. Кондратьева: уметь воевать — это не только, преодолев страх, пойти под пули, не только не терять самообладание в минуты смертельной опасности. Это еще полдела — не трусить. Труднее научиться другому: думать в бою и над тем, чтобы потерь — они, конечно, неизбежны на войне — все-таки было поменьше, чтобы зря и свою голову не подставлять, и людей не класть.

Когда у Сашки спрашивают, как же он решился не выполнить приказ — не стал расстреливать пленного, разве не понимал, чем ему это грозило, — он отвечает просто: «Люди же мы, а не фашисты». В этом он непоколебим. И простые его слова исполнены глубочайшего смысла: они говорят о неодолимости человечности. Книга Кондратьева, в которой с таким бесстрашием нарисован жуткий лик войны, в своей основе светлая книга, потому что проникнута верой в торжество человечности»[4].

Две книги приводят к одной мысли: человек может победить, если он всегда будет оставаться человеком, если он имеет моральное право на победу.

Не менее сложную жизнь, требующую мужества и стойкости, показывает С. Алексиевич. Это другой аспект — женщина на войне. О своей книге в интервью она говорит:

«На фронтах Великой Отечественной войны в Советской армии воевало более 1 миллиона женщин. Не меньше их принимало участие в партизанском и подпольном сопротивлении. Им было от 15 до 30 лет. Они владели всеми военными специальностями — летчицы, танкистки, автоматчицы, снайпера, пулеметчицы... Женщины не только спасали, как это было раньше, работая сестрами милосердия и врачами, а они и убивали.

В книге женщины рассказывают о войне, о которой мужчины нам не рассказали. Такой войны мы не знали. Мужчины говорили о подвигах, о движении фронтов и военачальниках, а женщины говорили о другом — как страшно первый раз убить...или идти после боя по полю, где лежат убитые. Они лежат рассыпанные, как картошка. Все молодые, и жалко всех — и немцев, и своих русских солдат.

После войны у женщин была еще одна война. Они прятали свои военные книжки, свои справки о ранениях — потому что надо было снова научиться улыбаться, ходить на высоких каблуках и выходить замуж. А мужчины забыли о своих боевых подругах, предали их. Украли у них Победу. Не разделили» [5].

Вторая ее книга — "Последние свидетели" (100 не детских рассказов) — это воспоминания о войне тех, кому в войну было 7-12 лет. О войне говорят дети. Не политики, не солдаты и не историки. Самые беспристрастные свидетели. Война, увиденная детскими глазами еще страшнее...

О том, что победу для фронта ковали не только старики и женщины, но и дети повесть

Ч.Айтматова «Ранние журавли», книги Б.Момыш-улы. Люди принимали эвакуированных и все делали для победы, независимо от национальностей.

Но война ударила не только по Советскому Союзу. Первой она пришла в Европу. О необходимости помнить это произведения П.Мондиано, и за это ему и дали Нобелевскую премию, за тему памяти. Его документальная повесть «Дора Брюдер» о том, как он искал следы девочки, по объявлению в старой газете. Это воспоминания о времени до оккупации, о простой обычной жизни с катанием на карусели, прогулками, играми, это воспоминания о днях оккупации, когда вначале присвоили номера всем евреям, потом отца девочки отправили в один лагерь, на территории Франции и там отравили газом, потом мать из этого переполненного лагеря отправили в Освенцим. Девочка училась в пансионе, но после бегства монахинь осталась на улице, ее арестовали. Дальнейшие следы теряются. Последний раз она встречалась в лагере с отцом. Для Мондиано все очень реально, потому что происходило на улицах, на которых он жил и живет. Это другая сторона войны, показывающая, что население Европы неоднородно и сохранились еще деятели, которые стараются напомнить молодому поколению о пережитом их страной. Это и другое восприятие войны. В произведении нет описания боев, тяжелого труда в тылу во благо победы. Это попытка реконструировать время через детали жизни, быта людей, оказавшихся в центре Европы в оккупации.

При этом, при анализе произведений необходимо обращать внимание на художественные методы, виды жанров, стиль, характерные для изучаемого времени. Проследить, как и почему они изменились в настоящее время. Выделять характерные особенности каждого. Определять какой оказался наиболее эффективным при раскрытии темы. Необходимо сравнивать произведения социалистического реализма с современным европейским постмодернизмом. Например, прямое описание военных событий у Твардовского и опосредованное, через воспоминания-ассоциации, какие-то сохранившиеся детали- у Мондиано. Это необходимо для расширения культурного кругозора студентов и пониманию ими современного искусства.

Все это позволит не только раскрыть тему, показать ее разные аспекты, эмоционально актуализировать, но и расширит представления студентов о войне в историческом, философском и нравственном контекстах и, конечно, будет способствовать расширению диалога культур.

Литература:

1. М. Г. Заувервальд. Интеграционная технология обучения смысловому чтению на уроках литературы в старших классах.[Электронный ресурс].- режим доступа: http://mzauvervald.narod.ru/m_tch.doc.

2.И.П.Веременикова. Интеграция как современная технология обучения на уроках русского языка и литературы. [Электронный ресурс].-Режим доступа: <http://www.teacherjournal.ru/.../1660>.

3.Русский солдат в поэме Твардовского «Василий Теркин»[Электронный ресурс].- Режим доступа: <http://greatschool.ru/formRefView?m1=4&m2=1&ph=250&pf=4944>.

4.. Человек на войне на примере "Сашки" Кондратьева .../ Л. Лазарев. Самые главные годы (о фронтовых повестях и рассказах Вячеслава Кондратьева).[Электронный ресурс].- Режим доступа: <http://www.bibliofond.ru/view.aspx?id=31022>.

5.С.Алексиевич. В поисках вечного человека [Электронный ресурс].- Режим доступа: <http://www.alexievich.info/-2006>.

УДК 378

ПРОБЛЕМЫ И ПЕРСПЕКТИВЫ РЕАЛИЗАЦИИ ДИСТАНЦИОННОГО ОБРАЗОВАНИЯ (НА ПРИМЕРЕ СИБАЙСКОГО ИНСТИТУТА БашГУ)

Туйсина Г.Р. – к.п.н., доцент кафедры ОТД, Сибайский институт (филиал) ФГБОУ ВПО «Башкирский государственный университет»

Мутагарова Ю. Ю. - студентка 3 курса, технологический факультет, Сибайский институт (филиал) ФГБОУ ВПО «Башкирский государственный университет»

В статье рассмотрены основные вопросы, связанные с дистанционным образованием, раскрыты проблемы дистанционного образования, предложены пути решения

Ключевые слова. Дистанционное обучение, профессиональная подготовка, ФГОС, качество образования.

В современном обществе, остается актуальной проблема получения высшего образования, что предполагает непосредственный контакт студентов и преподавателей. Мы считаем, что на сегодняшний день не только актуально получать высшее (второе и (или) дополнительное)

образование, а можно даже сказать, что это «жизненно необходимо». Любой современный человек, идущий в ногу со временем, понимает, что получать высшее образование – это возможность в дальнейшем трудоустроиться на высокооплачиваемую работу, а также рост по карьерной лестнице.

Однако это связано с определёнными трудностями, а именно: прерывистость учебного процесса; отсутствие постоянной обратной связи; затрудненный доступ к библиотечным фондам. Именно поэтому возникает необходимость совершенствования содержания образовательного процесса и внедрения дистанционного обучения на базе развития компьютерных коммуникаций [1].

Развитие системы дистанционного образования предполагает использование новых средств обучения, которые позволяют обеспечить максимальную пространственную и временную независимость обучаемых и привлечение преподавателей независимо от места жительства. В современной педагогической литературе под дистанционным образованием понимается комплекс образовательных услуг, предоставляемых широким слоям населения с помощью специализированной информационно-образовательной среды на любом расстоянии от образовательных учреждений. Следует отметить, что на данный момент существует огромное количество терминов и понятий, раскрывающих суть дистанционного образования. Например, дистанционное образование – это совокупность технологий, обеспечивающих доставку обучаемым основного объема изучаемого материала, интерактивное взаимодействие обучаемых и преподавателей в процессе обучения, предоставление обучаемым возможности самостоятельной работы по освоению изучаемого материала, а также в процессе обучения [2].

Одним из достоинств дистанционного обучения является возможность совмещения индивидуального обучения с массовым. При этом компьютер выполняет роль организатора учебного процесса и позволяет начать обучение с любого момента в зависимости от подготовки обучаемого. Следует выделить характерные черты дистанционного образования:

1. Гибкость: обучаемые в системе дистанционного образования не посещают регулярных занятий в виде лекций и семинаров, а работают в удобное для себя время, в удобном месте и в удобном темпе.

2. Модульность: в основу программ дистанционного образования положен модульный принцип. Каждый отдельный курс создает целостное представление об определенной предметной области. Это позволяет из набора независимых курсов-модулей формировать учебную программу, отвечающую индивидуальным или групповым потребностям.

3. Параллельность: обучение может проводиться с одновременным осуществлением профессиональной деятельности или учебной в другом заведении.

4. Асинхронность: процесс обучения, осуществляемый с использованием дистанционных технологий, протекает по удобному для обучающего и обучаемого расписанию или графику независимо от времени.

5. Средняя оценка мировых образовательных систем показывает, что дистанционное образование обходится на 50% дешевле традиционных форм образования.

6. Новая роль преподавателя: на него возлагаются такие функции, как координирование познавательного процесса, корректирование преподаваемого курса, консультирование при составлении индивидуального учебного плана, руководство учебными проектами и др. Он управляет учебными группами взаимоподдержки, помогает обучаемым в их профессиональном самоопределении. Асинхронное взаимодействие обучаемых и преподавателя в системе дистанционного образования предполагает обмен сообщениями путем их взаимной посылки по адресам корреспондентов. Это позволяет анализировать поступающую информацию и отвечать на нее в удобное для корреспондентов время. Методами асинхронного взаимодействия являются электронная голосовая почта или электронные компьютерные сети.

7. Специализированный контроль качества образования: в качестве форм контроля в дистанционном образовании используются дистанционно организованные экзамены, собеседования, практические, курсовые и проектные работы, экстернат, компьютерные интеллектуальные тестирующие системы.

8. Использование специализированных технологий и средств обучения: технология дистанционного обучения - эта совокупность методов, форм и средств взаимодействия с обучаемым в процессе самостоятельного, но контролируемого освоения им определенного массива знаний.

9. Опора на современные средства передачи образовательной информации: центральным звеном системы дистанционного образования являются средства телекоммуникации и их транспортная основа. Они предназначены для обеспечения образовательных процессов:

- необходимыми учебными и учебно-методическими материалами;
- обратной связью между преподавателем и обучаемым, а также самих обучаемых между собой;
- обменом управленческой информацией внутри системы дистанционного образования;
- выходом в международные информационные сети;
- включением в систему дистанционного образования зарубежных пользователей.

В соответствии с этими критериями, на сегодняшний день, одним из самых популярных и практически доступных всем желающим самореализоваться, обновить, а также получить дополнительные знания является дистанционное обучение. Изучив источники, определим значение (или понятие) дистанционного обучения.

В настоящее время в дистанционной форме получения образования нуждаются следующие группы населения:

- лица, всех возрастов, проживающие в малоосвоенных регионах страны, удаленных от вузовских центров;
- лица, желающие приобрести новые знания или получить высшее/второе образование;
- обширный контингент потребителей образовательных услуг, готовящихся к поступлению в вузы;
- лица, не имеющие возможности получить образовательные услуги в традиционной системе образования в силу ограниченной пропускной способности этой системы, невозможности совмещения учебы с работой и других специфических условий (сельские жители, спортсмены, вахтовики, кочевники и т.п.);
- лица, проходящие срочную службу в рядах вооруженных сил России, а также увольняющиеся в запас офицеры и члены их семей;
- лица, имеющие медицинские ограничения для получения регулярного образования в стационарных условиях (инвалиды, раненые, находящиеся на излечении в госпиталях, лица, нуждающиеся в обучении на дому и т.п.);
- корпус менеджеров различного уровня, преподавателей и других специалистов, нуждающихся в переподготовке и повышении квалификации;
- субъекты и объекты пенитенциарной системы (осужденные и обслуживающий персонал исправительных колоний);
- лица, желающие получить образование в зарубежных образовательных учреждениях;
- уволенные и сокращенные лица, зарегистрированные в службах занятости;
- иностранные граждане, желающие получить образование в России, но не имеющие возможность приехать для учебы по различным причинам.

Все категории потребителей дистанционных образовательных услуг, так или иначе, не имеют возможности обучаться в традиционной системе и для них дистанционное образование – это нередко единственный способ получить образование.

Можно много говорить о достоинствах такого вида обучения – в первую очередь, это конечно малые финансовые затраты, проведение обучения без отрыва от работы и семьи. Бытовой комфорт. Как известно, даже при заочном обучении временные затраты могут составлять до 40-50 дней в год. В этом смысле дистанционное образование еще более удобно, чем заочное. Далее, это гибкий график сессий, а также Экономия на стоимости обучения и накладных расходах; Приобретение студентом серьезных навыков информального обучения – самостоятельного поиска информации и работы с ней, освоение материала может происходить в индивидуальном темпе. Возможность осуществлять разнообразные совместные проекты с учащимися из других регионов. Но, стоит отметить и его недостатки - отсутствие «живого» общения с преподавателями. Кроме того, в некоторых регионах определенные трудности связаны с низким качеством интернет - соединения [3].

Возможности современных технологий дистанционного обучения позволяют успешно применять их для обучения практически всех категорий слушателей [4].

Учитывая все рассмотренное выше, в Сибайском институте (филиал) ФГБОУ ВПО «Башкирский государственный университет» разрабатывается и внедряется система дистанционного обучения. На данный момент у нас в институте осуществляется дистанционное обучение по следующим направлениям, как:

Высшее образование.

Экономический факультет:

38.03.01 направление “Экономика”

профиль “Бухгалтерский учет, анализ и аудит” (3; 3,5 лет обучения)*

профиль “Финансы и кредит” (3; 3,5 лет обучения)

Юридический факультет:

40.03.01 направление “Юриспруденция” (3,5 года обучения)

Педагогический факультет:

44.03.01 направление “Педагогическое образование”

профиль “Дошкольное образование” (3,5 года обучения)

* сроки обучения: 3 года – на базе высшего образования; 3,5 года – на базе среднеспециального образования;

Курсы дополнительной квалификации

“Менеджмент в сфере образования”

“Учитель биологии”

- “Учитель технологии”
- “Учитель географии”
- “Учитель физической культуры и спорта”
- “Учитель истории, обществознания и культуры РБ”

Курсы повышения квалификации

- “Менеджмент туризма и гостиничного бизнеса”
- “Перевод и переводоведение”
- “Практическая психология”
- “ИКТ в образовательной деятельности педагога в сфере требований новых ФГОС”
- “Финансовый менеджмент”
- “Организация культурного досуга в детских оздоровительных лагерях”
- “Информационные технологии в экономике: “1С: Бухгалтерия””
- “Тренер по избранному виду спорта” [5].

Исходя из вышеизложенного, нельзя не согласиться, что «актуальность дистанционного обучения с каждым годом становится все более значимой, поскольку открывает огромные перспективы для всех слоев населения. Обучаясь данным образом, любой желающий сможет окончить один из престижных вузов страны, не покидая стены родного дома. Впоследствии устроиться на работу и реализовать на практике полученные знания. Это стало возможным благодаря тому, что в большинстве институтов электронное обучение происходит с использованием современных и эффективных методических программ, которые позволяют не только ознакомиться с теоретической базой, но и получить практические навыки работы в той или иной области» [6].

Список использованных источников

1. http://www.vfmgiu.ru/sovremennaya_sistema_obrazovania_591/gosudarstvennoe_visshee_obrazovanie_v_rossii_592/Aktualnost-vysshego-obrazovaniya-1226/index.html
2. http://www.web-learn.ru/index.php?option=com_content&view=article&id=12&Itemid=17
3. <http://vuz.edunetwork.ru/reviews/77>
4. http://www.web-learn.ru/index.php?option=com_content&view=article&id=12&Itemid=17
5. <http://dl.sibsu.ru/specialty.html>
6. http://studynote.ru/studgid/abiturientu/distantionnoe_vysshee_obrazovanie_besplatno_aktua

ӨӨЖ 342.7

БАЛА ТӘРБИЕСІ – АТА-АНАНЫҢ БІРДЕН-БІР МІНДЕТІ

Тулбаева А.С. - з.ғ.м., «Заңтану және халықаралық құқық» кафедрасының оқытушысы «Тұран» университеті, Алматы қ.

Мақалада Қазақстан Республикасында ана мен баланың құқықтарын қорғау мәселесі шет мемлекеттердің құқықтық тәжірибесімен салыстырмалы негізде зерттелген. Отбасы тәрбиесі жағдайында балалар бойында қарым-қатынас мәдениетін қалыптастыруды теориялық тұрғыда негіздіп, әдістемесін ұсыну.

Негізгі ұғымдар: ана, бала, бала құқығы, бала тәрбиесі, ата-ананың міндеттері, отбасы

Ана мен бала құқығы қоғамда күрделі әлеуметтік-саяси құбылыс болып есептеледі. Оларды моральдық, діни, мәдени, әлеуметтік, экономикалық, саяси, құқықтық және ғылыми факторлардың өзара қатынасының нәтижесінде пайда болған жеке тарихи феномен ретінде қарастыруға болады.

Ана мен бала құқығы өзара байланысты, әрі бірін-бірі толықтырып отырғанымен қиын тұстары да жоқ емес, яғни кейбір жағдайларда олардың арасында қарама-қайшылықтар мен шиеленістер де көрініс табады. Мысалы: әйел адамдардың өз сырт келбетін сақтау маңызды ма, әлде баланың дүние есігін ашу құқығы маңызды ма? Бұл сұрақ заң ғылымы саласында толық зерттелмеген және де тәжірибеге сүйене отырып әр түрлі ғылым салаларының ғылыми негіздерін пайдалана отырып түбегейлі зерттеуді талап етеді.

Біз білетініміздей, ана мен бала құқығы осыған дейін олардың біршама әлсіз тұстарын ескере отырып тек әлеуметтік кепілдіктер аясында зерттеліп келді. Ана мен бала арақатынасының теориялық негіздеріне жеткілікті көңіл бөлінбеді, сондықтан да бұл мақаламның мақсаты ана мен баланың құқықтарын олардың өзара әрекеттесу, сіңісу, оларды бір-бірімен салыстыру тұрғысынан қарау болып табылады.

Қоғамда құдіретті әйел затының дүниеге нәресте әкелумен байланысты ерекше қызығушылықтары, ойлау өрісінің ерекшелігі секілді қасиеттері бар екендігі қашаннан айтылып келеді. Әрине, барлық әйел-ананың ойында ең алдымен баланың денсаулығын қорғау, құқығын қамтамасыз ету

сияқты әлеуметтік тұрғыдағы сұрақтар тұрады. Әрбір бала отбасында немесе оны алмастыратын ортада өсіп жетіледі. Барлық жақсы нәрселер, оң әдеттер мен қасиеттер ең алдымен отбасынан бастау алады. Еңбекқор, адал, қайсар азамат, әрі өз отанының патриоты болуға осы бала кезінде қалыптасатын негізгі іргетас себепкер болады. Отбасы бұл – қоғамның алғашқы ұяшығы. Халықтың әлеуметтік-экономикалық және рухани өмірінде оның рөлі зор. Әрбір адам өзінің дамып жетілуіне, жалпы бүкіл өміріне отбасының ықпалы зор екендігін біледі. Алайда бұл ықпал оң және теріс те болуы мүмкін. Әр отбасының өмірінде өзара объективті және субъективті қиыншылықтары болатыны ғажап емес. Толық емес отбасылардың проблемалары мен осындай отбасыларында балаларды тәрбиелеу мәселелері ерекше назарда.

Қай елде, қай кезде болмасын, бала тәрбиесін ерекше дамытушы да, ілгері апарушы да – балалар, яғни бүгінгі ұрпақ – ертеңгі елдің болашағы. Шығыс ғұламасы Әл-Фараби: «Адамға ең бірінші білім емес, тәрбие берілуі керек, тәрбиесіз берілген білім-адамзаттың қас жауы, ол келешекте оның барлық өміріне апат әкеледі» деген. Атақты ғұлама ғалым, әлемнің екінші ұстазы Әл Фарабидің де «Тәрбиесіз берілген білім – адамзаттың қас жауы» деген аталы сөзінен – ақ тәрбиенің адам өміріндегі маңызын көруге болады. Осы тұрғыдан келгенде қазақ халқының ұлы ақыны Абай Құнанбайұлының өлеңдері мен қара сөздері халыққа ерекше тәрбие береді, адамгершілікке үндейді.

Ана – қай халықта болмасын, шаңырақтың тірегі, баланың қорғаны, ердің сүйеніші. Абай атамыздың өзі қазақ әйелінің, ананың отбасындағы орнын ерекше жырлайды. Ұлы ғұлама жетінші қара сөзінде былай дейді: "Жас бала анадан туғанда екі түрлі мінезбен туады. Біреуі ішсем, жесем, ұйықтасам деп туса, біреуі – білсем екен демектік. Екi көрсе соған талпынып, жалтұр-жұлтұреткен болса, соған қызығып, аузына салып, дәмін татып, тамағына, бетіне басып қарап, сырнай, керней болса дауысына ұмтылып, онан ер жетіңкірегенде ит үрсе, мал шуласа да, біреу күлсе де, біреу жыласа да тұра жүгіріп, "ол немене", "ол неге үйтеді", "бұл неге бүйтеді" деп, көзі көрген, құлағы естігеннің бәрін сұрап, тыныштық көрмейді. Мұның бәрі өмірге жаңа келген нәрестенің жан құрамы, білсем екен, көрсем екен, үйренсем екен дегені". Жалпы, "адам бойындағы барлық қасиеттер ананың ақ сүтінен жаралған" деген ғұламалық ойды тарата келе, осы қасиеттердің міндетті түрде тәрбиеленуі қажеттігі туралы айтады [1].

Адамзат қоғамы ылғи да тәрбие мәселесіне мән берді. Әлеуметтік функцияда тәрбие, аға ұрпақтың іні ұрпаққа қалдырған дүниетанымы, білімділігі, іс – тәжірибесімен іспеттес. Ең бастысы адамға әсер ететін ол тәрбие, ал тәрбиені адам қоршаған ортадан, айналасындағы қоғамнан алады.

Бала тәрбиесінде отбасының орны ерекше. Оны қоғамдық тәрбиенің қандай саласы болса да алмастыра алмайды. Отбасының негізі баланы өмірге келтіру ғана емес, оған мәдени – әлеуметтік ортаның құндылығын қабылдату, ұрпақтың, ата-бабалардың, ұлылардың ақыл-кеңес тәжірибесін бойына сіңіру, қоршаған орта, адамзатқа, өз қоғамына пайдалы етіп тәрбиелеу. Алдыңғы ұрпақтың тәжірибесі, өмірдегі беделі, ақыл-кеңестері, ата-ананың өз борышын мүлтіксіз орындауы, бір-бірін құрметтеуі – үлкен тәрбие мектебі. Бала дүниеге келген күннен бастап ата-ананың ықпалында болып, өмірге бағыт беруші тәрбие мектебінен нәр алады. Дегенмен де салыстырып қарасақ, ана баласына жұмсақ қарайды: баласы құлап қалса жаны бірге ұшып кетердей, ал әке керісінше қаталдық танытып жатады, яғни баланы жазалап бұрышқа тұрғызу, ренжіткен адамға қарсы тұру, ешуақытта жыламау сияқты қатаңдыққа үйретеді. Ақырында, ата-аналар арасында жанжал туындап, ең жаманы – баланың көзінше кімдікі дұрыс, кімдікі бұрыс екендігін шеше алмай дауласуы. Ал егер де тәрбиелеу барысында ата-әжелері араласа бастаса жағдай одан ары шиеленісіп кетері ғажап емес.

Қазіргі кезде балалар психологиялық тұрғыдан ерекше сезімтал, жаны нәзік, жараланғыш келеді. Кішкентай нәрсенің өзін олар шешімі жоқ үлкен проблема ретінде қарайды. Мазасын алған сол бір түйткіл проблеманың шешімін табуда кейбірі тығырыққа тіреліп, тұйықталып, өзінен-өзі ішкі жан күйзелісіне түсіп жатса, кейбірі өзін қорғау мақсатында әдепсіздікке тән іс-әрекеттер жасап, ересектерге қарсылық білдіруі арқылы жан айқайын қоғамға жеткізгісі келіп жатады.

Бала құқығы – бұл бір мезгілде балалардың ата-аналарының өз қалауларымен ерікті түрде жасай алатын құбылыс және де ата-аналарының тарапынан біршама міндеттер жүйесі болып табылады. Мысалы, мектеп оқушысында сабақ оқу уақытын өз бетінше шешетін құқығы бар. Ал жалпы баланың қанша құқығы бар? Олар қандай құқықтар?

Шын мәнісінде баланың ешқандай құқығы жоқ. Баланың тек қана үлкендер тарапынан берілетін құқықтары ғана бар (қоғамда туындаған мәдени нормаларға сәйкес ата-аналары өздері береді немесе сыйлайды). Нашар отбасыларда балалар өздері өз құқықтарын иеленіп ата-аналарының мойнында отырады, ал бертін келе бүкіл қоғамға масыл болуы ғажап емес.

Ешбір адамзат баласының өзіне тән «құқықтары» болмауы секілді табиғи «бала құқықтары» да жоқ деуге болады. Өз құқықтарын қорғауға ұмтылған адамдар тобы бар, сондай-ақ осы топтың талаптарымен келісетін топ немесе келіспей өз саясатын жүргізуге құмар топтар да бар. Алып күш ата-аналардың, жалпы үлкендердің қолында болған сәтте баланың құқықтарын солар белгілейді. Дегенмен өркениетті қоғам бала құқықтары жөніндегі Декларацияда бекітілген құқықтарын сыйлауды жөн көрді. Бұл табиғи құқықтар емес, бұл балаларға байланысты өз саясаттарын жүзеге асыратын үлкендердің шешімі. Әлбетте, балалардың барлық міндеттерін ата-аналары белгілейді. Дегенмен

бала отбасында тек ойыншық ретінде немесе ұрыс-көрістің негізі ғана емес қуаныш пен берекенің көзі болуы қажет. Қайырымды ата-ана ең бірінші балаға пайдалы міндеттерді белгілейді және де оның болашағына алаңдайды. Анасы асүйдің тірлігін бір өзі жасай алады, ал ақылды ана қызын да көмекке шақырады, оның сыры келешекте тамақ әзірлеу сияқты асүй жұмысы ананың емес қызының міндетіне айналу қажет деп есептейді. Өйткені ақылды ата-ананың балалары бәрін өздері жасай біледі, ал ата-ана тек оларды үйретіп еңбекке баулушы ғана. Ал негізгі күш балада болса (қазіргі таңда көп отбасылар осындай жағдайды бастан кешіруде), бала өз құқықтарын да, ата-анасының құқықтарын да өзі белгілейді. Күрделі отбасыларында бала мен ата-ана қарым-қатынасының екі шарықтау шегі бар: бірі – ата-аналары балаларына ешбір құқық берместен тек міндеттер жүктейді, ал екіншісі – барлық міндеттерді өздері атқарып, балаларына көп құқық беріп қояды. Бұл – баланы еркелету, бетімен жіберу деп аталады. Үлгілі отбасыларында үлкендер жағы балаларына біршама міндеттер мен жауаптылықтар жүктей отырып оның орнына алмастыру түрінде құқықтар береді. Бұл балаларды жауаптылыққа үйретудің негізгі педагогикалық тәсілі болып саналады [2, 113 б.].

Балаларға жақсы тәрбие беру үшін оларға құқықтарын түсіндірудің қажеті жоқ деген пікір бар. Кейбір ата-аналар бұл жағдайда балалар мүлдем басқарусыз қалады деп есептейді. Дегенмен, өз адамгершілігінді бұзу оны қайта қалпына келтіруден әлдеқайда оңай. Балалар өз құқықтары туралы білулері қажет, бұл олардың жеке тұлға болып қалыптасуына негіз болады. Сонымен қатар оларға тән міндеттерді де теріс айналып өтуге болмас – бұл оларға жауапкершілікті сезінуге көмектеседі. Яғни бала өз құқықтарымен қатар міндеттерін де білуі тиіс. Ол айналасындағы адамдардың да бұзуға болмайтын құқықтары бар екендігін сезіну қажет. Ана тынығуға құқылы, яғни оған үй шаруасында көмектесу керек, ал досының дөрекі сөздерді естімеуге құқығы бар, бұл оны ренжітуге болмайды деген сөз. Балаға тән міндеттерінің легі оның сәби кезінен қалыптасуы қажет. Ойнап болған соң ойыншықтарын жинастыру, тамақтан соң ыдысын жинау, - орындауға болатын аса қиын емес міндеттер. Ең бастысы, ұдайы ешбір күштеусіз орындалып тұруы керек. Бала өсе келе оның міндеттері де арта түседі, бірақ бала ешбір қиындықсыз үйрену үшін бұл үрдіс біртіндеп өзгеруі тиіс. Баланың анда-санда орындайтын бір топ міндеттерінен гөрі бір ғана толық атқарылатын міндеті болса да жетерлік. Ол өз ісіне жауапкершілікті сезіну қажет. Себебі жауапкершілікті сезіну – педагогикалық тұрғыдан қарағанда ең маңызды міндеттердің бірі болып табылады.

Отбасындағы сыйластық – тәрбиенің ең негізгі шарты болып саналады. Баласының еркін жақсы ниетпен болса да қысып тастайтын ата-ана тек сырттай мойынсұнушылыққа ғана ие болады. Бала мен жалпы адамның құқықтарын білу – оларды орындау деген сөз емес. Барлық отбасы мүшелерінің өзара сыйластықтары, тек баланың емес үлкендердің де құқықтарын бұзбау, міндеттерді үлкендермен қатар балалардың да орындауы, - міндетті түрде ұстануға қажетті ережелер. Үлкендерінен кішісіне дейін барлық отбасы мүшелерінің міндеттерін нақты айқындау қажет. Бұл бірін-бірі және айналасындағыларды сыйлай білетін ұрпақ тәрбиелеуге көмегін тигізеді. Дегенмен де қатал тәртіп жақсы тәрбиеге кепіл бола алмайды, сондай-ақ балаларға толық еркіндік беру де дұрыс емес. Тәртіпке үйрету маңызды, бірақ көп міндет жүктеп қоюға да болмас. Қаталдықты тек өтірік айтқанда, ұрлау, озбырлық кезінде ғана таныту қажет. Қайырымды адал, заманға лайықты азамат тәрбиелеп шығару үшін махаббат пен түсіністік қана қажет деседі. Ата-ананың барлық ерік-жігері тек осыған бағытталуы тиіс. Бала өсе келе ата-анадан қандай тәрбие алса соның жемісін береді [3, 47-48 бб.].

Отбасында бала құқығы бұзылмаған жағдайда ғана баланың құқығы туралы сөз қозғалуы қажет. Алайда ата-аналар өз әрекеттерімен өз балаларының құқықтарын сақтауына кедергі болып тұрғанын түсінбей жатады. Көбінесе ата-аналардың іс-әрекеттерінде балаларымен сөйлесу, оларды өздерін сыйлауға тәрбиелеу барысында кедергі келтіретін тұстары да болады. Мысалы: бұйрықтар беру, ескертулер айту баланы сыйламауды білдіреді; ұдайы қоқан-лоқы жасау барысында бала оған үйреніп соңында сезінуден қалады; ақыл айту, ылғи да құлақ етін жеу баланың ішін пыстырып жібереді; кез келген жағдайдың дайын шешімін тауып беріп отырса, бұл баланың өз бетінше шешім қабылдай алмайтынын көрсетеді және де оны сыйламауға жатады; сын айту, айыптау баланың өз-өзіне деген сенімін жоғалтады; үздіксіз сұраулы сөйлемдер өзін тәуелсіз сезінуге бөгет болады; сөз барысында аяныш білдіру, ақыл айтып жұбату, әртүрлі жағдайда бір ғана сөзбен жауап беру нәтижесінде бала ата-ана тарапынан немқұрайлылықты сезінеді. Баламен сөйлесу барысында айқай-шудан, ұрысудан, тіл тигізуден, өз билігінің жоғары екендігін білдіруден, қоқан-лоқы көрсетуден аулақ болған жөн. Бұрыннан келе жатқан бір ақиқат бұл, - өзгелермен өзіңмен қалай сөйлесуін қалайсың солай сөйлескен жөн дегенді білдіреді, яғни балалармен сөйлесуде де осы кеңесті ұстану қажет.

Қазіргі таңда балаларды тәрбиелеумен дамыту жүйесі, оның әдіс-тәсілдері өте көп, бірақ әрбір бала жеке тұлға, сондықтан ата-аналарға әр жүйеден ең дұрысын таңдау қажет. Осы орайда отандық бала тәрбиесі мәселесімен қатар шетелдік нұсқаға да тоқталып өтейік. Тәрбиелеудің немістік тәсілі бізге мүлдем қарама-қайшы: әрбір проблеманың шешімі бар және әрбір күн нақты әрі ұйымдасқан нысанда өтеді. Балалардың өмірі қатаң тәртіпке бағынады: оларға теледидарды ұзақ уақыт көруге немесе ұйқыға кеш жатуға рұқсат бермейді. Асыра қамқорлық таныту неміс әйеліне тән емес: бір жағынан балаларға бәріне рұқсат етілген, бірақ олар бұл еркіндікті пайдаланбайды. Егер бала құлап қалса – анасы немесе апаларының көмегімен емес ол өзі тұрады, үсті-басын былғап қойса – ештеңе

етпейді, үйге барып тазартамыз дейді, ал ыдыс сындырып алса – сынық шишаларды жинауға өтініш білдіреді. Балалар бөлмесі – бұл оның жеке территориясы, ал күн тәртібі – мүлтіксіз орындалуы қажет. Көптеген отбасылар балаларына осы тұрғыда өз күн тәртібін реттеп отыру үшін қойын дәптерлері немесе күнделіктер сыйға беріледі. Сондай-ақ неміс балалары философияға аса көңіл бөледі, олар өз қоғамының бір мүшесі және оларға ешкім міндетті емес. Немістерде анасы өз баласын аулаға ойын алаңына тастап, өзі емін-еркін құрбыларымен әңгіме-дүкен құруға, тіпті жақын маңдағы асханаға да кіріп шыға алады. Балаларын көршілерімен немесе әжесімен тастап кету деген мүлдем жоқ, яғни жас аналар балаларын өздерімен бірге жеңіл арбаға отырғызып алып жүреді. Аналардың да жеке шаруалары барын бала түсіну қажет деп есептейді. 3 жасқа дейін сәби бала күтушімен болады, кейін – міндетті түрде балабақшаға орналасады. Балаларды тәуелсіз болуға, өз бетінше шешім қабылдап оған жауап беруге, қоршаған ортаға орай өз-өзін лайықты ұстауға үйретеді.

Ал Қытайда дүниеге баланың келуі бүкіл отбасы үшін зор бақыт болғанымен, бала тәрбиесіне өте қатал қарайды. Ұл балалар – бұл ұрпақ жалғастырушылар, яғни оларды қыз балаларға қарағанда көбірек қалайды және олардың тәрбиесіне аса зор көңіл бөлінеді. Қыз балаларға бастапқы негізгі білім мен үй шаруасын жақсы игеріп алса да жеткілікті, ал ұлдарын жан-жақты даму үшін түрлі оқу орындарына жіберіп отырады. Егер де баланың таланты болса олардың аналары қатарының алды болу үшін барын жасайды: мысалы, ондай ата-аналардың ойынша, егер бала ең үздік орындаушы болып шықпаса музыкалық аспапқа жақындаудың да қажеті жоқ. Дегенмен бұл талап та жақсы шығар, себебі бұндай балалар 16 жасында зор жеңістерге жетеді екен, ал біздің елдің балалары шаңына да ілеспес. Айтып кеткендей, бұл елде тәрбие өте қатал, балаларға азды қанағат тұтуға үйретеді, соның нәтижесінде олар еуропалықтармен теңдей жан-жақты дамып әлемнің үздік оқу орындарын жарып шығады. Балаларды қосымша сабақтарға, секцияларға баулып, өз күн тәртіптерін қатаң орындауға үйретеді. Ал 1,5 жасында балаларды санауға, сурет салуға, жазуға баулиды. Бұл жерде тыңдау, бағыну маңызды: егер анасы «мені дүкеннің алдында күт» десе, баласы міндетті түрде бес минут болсын, екі сағат болсын отырып күтеді, ал біздің балалар осы уақыт ішінде не істеп үлгеретінін елестетудің өзі қорқынышты. Ал Жапонияда 5-6 жасқа дейінгі балаларға бәріне рұқсат берілген, яғни не істесе де, нені бұлдірсе де оларға шыдамдылықпен, мейіріммен қарайды. Жапондықтар ерте балалық кез олардың өмірден рахат алатын кезеңдері деп есептейді. Балаларға сыпайылықты үйретіп, қоғамның бір мүшесі болуға баулиды. Ал бала мектеп жасына жеткен кезде оған деген қарым-қатынасы өзгереді, яғни ата-аналары қаталдық танытады, себебі 15 жас деген жапон халқының түсінігі бойынша кемелденген тәуелсіз шақ болып саналады. Жапондық ата-аналар балаларына айқайламайды, екі сағат бойына ақыл айтып отырмайды да, олардың ең жаман қорқынышы – жалғыз қалу, өйткені балаларды кішкентай кезінен қошаған ортаға сіңісіп әңгімелесуге, көпшілік ортасына үйретеді. Адам жалғыз болса өмір сүре алмауы мүмкін. Жапондық аналар балаларына қоқан-лоқымен үстемдік етіп отырмайды, реніштерін жасырып, өздері бірінші барып сөйлесуге тырысады. Сондықтан да болар жапон балаларының ата-анасына жақын болуы. Ерте кезінен балаларды бала бақшаға беру қалыптаспаған, ол үшін нақты себептер болуы шарт. Оқу орындарында балалар арасында бақталастық, бірін-бірі басып озу деген мүлдем байқалмайды, яғни барлық балалар өзара тең. Ұл балаларды болашақ отағасы ретінде қайсар, батыл етіп тәрбиелейді. Бұл ежелгі самурай кезінен келе жатқан дәстүр болып табылады және оны қатаң берік ұстанады. Ал қыз балалар – болашақ аналар, оларға ұл балалар сияқты аса көңіл бөліне бермейді. Дегенмен де ұлттық мерекелері қатарында Аналар күні де, Әкелер күні де теңдей аталып өтіледі[4, 22-23 бб.].

Мемлекетіміздің келешегі жастардың қолында деп мемлекетіміз жастарға көп сенім артуда, яғни ол жастардың дұрыс білім алуына, баланың жан-жақты дамуына ата-ананың тәрбиесі ықпалын тигізбей қоймайды. Ата-аналарының балаларды тәрбиелеуге құқығы ата-аналық құқықтарының ішіндегі ең маңыздыларының бірі. Табиғаттың ата-анаға берген міндеті ол өз балаларын қорғау, баланың өмірге деген көзқарасы немесе оның денсаулығының қалыпты болуы, баланың жеке тұлға ретінде толық қалыптасуы, ол яғни ата-ананың балаға берген тәрбиесіне және материалдық – тұрмыстық жағдайына тікелей байланысты екені бәрімізге мәлім. Барлық құқық түрлері сияқты әйелдер мен балалардың жеке бастарына қатысты заңдардың да ерекше тақырып ретінде қаралуы немесе әйелдер мен кәмелеттік жасқа толмағандардың құқығы мен соларға байланысты мекемелер арасындағы қатынастар тарихы жағынан ортаға жаңа шығып келе жатқан ұғым екені белгілі.

Жаңа құқық жүйесінде жасөспірімдер құқығы негізгі екі қағидаға сүйенуде. Атап айтқанда, біріншісі - жасөспірім бір адамзаттың баласы екендігі. Осы қағиданың негізіне байланысты жасөспірімдерге адам ретінде қажетті қамқорлық пен мейірім көрсету. Екіншісі - бірлік қағидасы, яғни, жасөспірімдерді мемлекет пен қоғамның айырылмас құрамы ретінде тану.

Қоғамның басты байлығы адам болып есептелетін қоғамда зорлық-зомбылық ұғымы біздің қазіргі тұрмыс деңгейімізбен үйлеспейтіні анық. Құлаққа тосын естіледі, кейбіреулер бұл сөзді күнделікті өмірде тіпті пайдаланбауы да мүмкін. Әсіресе зорлық-зомбылық сөзінің нәзік жандылармен үш қайнаса сорпасы қосылмаса керек. Соған қарамастан осындай теріс құбылыс бізбен қатар өмір сүруде дегенді амалсыз мойындауға тура келеді. Әсіресе, отбасындағы зорлық-зомбылық құлаққа түрпідей естіледі. Бірақ, өкінішке орай бұл қоғамның өзекті проблемасы болып тұр. Сирек болса да

қоғамымызда кездесіп тұратын бұл мәселе біз ойлағаннан әлдеқайда күрделі әрі жиі кездеседі екен. Үй-ішілік дұрыс қарым-қатынас орната алмау, тұрмыстық кикілжіңдер адам өмірінің сәнін кетіріп, өмір сүруді қиындатады. Нәтижесінде талай тағдыр бүлініп жатады. Отан отбасынан басталады десек, егер отбасында жайлы жағдай болмаса ар жағын бағамдаудың өзі қорқынышты.

Дегенмен де 2013 жылы Мемлекет басшысы, Ұлт Көшбасшысы Н.Ә.Назарбаевтың Жарлығымен Қазақстан Республикасындағы кәсіптік және өзге де мерекелер тізіміне қыркүйектің екінші жексенбісінде аталып өтетін отбасы күні енгізілді. Бұл күнді белгілеу қоғамның назарын көптеген отбасы мәселелеріне және отбасы құндылықтарын нығайтуға аудару мақсатында болып отыр. Еліміздегі әрбір отбасының жағдайы жақсы болса мемлекет те дамып нығаяды, халықтың әл-ауқаты артады. Отбасы қоғамның негізгі элементі бола отырып, адами құндылықтардың, мәдениеттің және ұрпақ сабақтастығының сақтаушысы және тұрақтылық пен дамудың негізгі факторы болып қала береді. Барлық кезеңде елдің дамуына қоғамдағы отбасының жағдайына және оған мемлекеттің көзқарасы бойынша баға берген.

Сонымен қатар, отбасы маңызды әлеуметтік бірлік ретінде Заңмен қорғалады. Қазақстан Республикасы Конституциясының 27 бабында:

1. Неке мен отбасы, ана мен әкежәне бала мемлекеттің қорғауында болады;
2. Балаларына қамқорлық жасау және оларды тәрбиелеу ата-ананың етене құқығы әрі міндеті;
3. Кәмелетке толған еңбекке қабілетті балалар еңбекке жарамсыз ата-анасына қамқорлық жасауға міндетті деп атап көрсетілген [5, 27 б.].

Адам өмірі отбасынан басталады және оның азамат ретінде қалыптасуы да отбасында өтеді, ал әйел отбасының тірегі, ендеше, мемлекеттің де тірегі болып саналады. Ата-аналардың баланы тәрбиелеуге құқығы мемлекеттің көмегінің арқасында ғана емес, ең бастысы өздерінің бала тәрбиесіне байланысты міндеттерін қалай орындауына байланысты. Бұл міндеттердің қатарына баланың денсаулығын, физикалық, психикалық, рухани дамуын қамтамасыз ету де жатады. Ата-ананың маңызды міндеттер реті осындай және олар екі топқа теңестіріледі. Оның бірі баланың физикалық дамуына тікелей қатысты, ал ол баланың дұрыс тамақтануы әсерінен болса, екіншісі психикалық, рухани дамуына байланысты. Қазіргі таңда осындай міндеттерді орындауда ата-ананың рөлі зор екені дәлелденіп келеді. Баланың рухани жан дүниесі, басқаларымен қарым-қатынасы, білімге ұмтылуы, өз ақылы мен сезіміне билік ете алуы осы ата-аналық міндеттермен байланысты. Ата-аналық міндеттерін орындау ата-ана құқығын жүзеге асыруға мүмкіндік туғызады. Баланы тәрбиелеуде тек ата-аналар ғана емес отбасының басқа да мүшелері рөл ойнайды. Дегенмен де олардың да рөлі болғанымен ең басты жауапкершілік, яғни басымдылық құқығы әрине ата-ананың еншісінде. Бұл дегеніміз ата-аналар мен үшінші тұлғалар арасындағы баланы тәрбиелеуге байланысты дауларды сот арқылы шешу барысында шешім ата-ананың пайдасына шешіледі. Сондай-ақ қорғаншылық және қамқоршылық органдарына да қатысты даулар жөнінде де осылай деуге болады.

"Баланың бас ұстазы-ата-ана" деп халқымыз бекер айтпаған. Ата-ана бала тәрбиесіне ерекше мән беруі қажет. Ана – бала тәрбиесіндегі ерекше тұлға. Тәрбиенің негізі "ананың әлдиінен" басталады емес пе?! Осы орайда мемлекет басшысының Қазақстан халқына арнаған «Қазақстан-2050» Стратегиясы: қалыптасқан мемлекеттің жаңа саяси бағыты» атты Жолдауында мықты қоғам құруда әйелдердің рөліне ерекше маңыз берілген.

«Мемлекет үшін және менің жеке өзім үшін де ананы қорғау – ерекше мәселе», - деді Нұрсұлтан Назарбаев өз Жолдауында. Рас ана да, бала да қашаннан қорғанды, қамқорлықты қажет етеді. Біріншіден, егер ата-ана адамгершілік, әделеттілік тәрбиесімен айналыспаса, оқуы мен қалыпты дамуына қажетті жағдай жасамаса, онда ол баласын тәрбиелеудегі өзінің міндетінен қашқандыққа жатады. Екіншіден, мұндай жағдайда ата-аналар өздерінің құқығын теріс пайдаланған (оқуға баруына бөгет жасау, сабаққа дайындалуына мүмкіндік бермеу, қайыр сұрауға мәжбүр ету, баланы басқа да теріс қылықтарға ұрындыру) болып табылады. Үшіншіден, егер ата-ана баласын ұрып-соқса, қорқытса, тамақ бермесе, үйден қуып жіберсе, қадір-қасиетін қорласа, төртіншіден, ата-ана өзінің адамшылыққа жатпайтын, қоғамға қарсы қылығымен зиянды түрде ықпал етсе, бесіншіден — үнемі маскүнемдікке, қорлыққа салынса, ондай ата-аналарды ата-аналық құқықтан айырады. Ал ата-анасының қамқорлық жасауынан айрылған баланы тәрбиелеп, мәпелеу — мемлекеттің, қоғамның қасиетті борышы. Жетімдерге қамқор болу — кез келген халықтың қалыптасқан дәстүрі. Бұл жұмыспен арнайы айналысатын мемлекеттік органдар бар. Бұлар — білім беру, денсаулық сақтау, әлеуметтік қорғау органдары. Ата-анасыз қалған балалар болса, осы органдарға хабарлау керек. Олар панасыз қалған балаларды өз қарамағына алады, оларға қамқорлық жасайтын адамдар тағайындайды. Балалар өздерін өздері қорғай алмайтын болғандықтан, оларға қамқор болып, қорғайтын мүдделерін жақтайтын адам белгіленеді. Қамқоршы не қарауына алушы болып өз міндеттерін өз еркімен орындауға дайын тұратын баланың туысы немесе басқа адам белгіленеді [6].

Сонымен қатар мемлекетіміз өскелең ұрпақты қолдау үшін барлық жағдай тудыруда. Баланың мектепке дейінгі шағынан аяғынан тік тұруына дейін түрлі бағдарламалар мен нормативтік құқықтық құжаттар бекітілген. Атап айтқанда, Қазақстан Республикасында білім беруді дамытудың 2011-2020

жылдарға арналған мемлекеттік бағдарламалары, Интеллектуалды мектептер, ата-анасының қамқорлығынсыз қалған балаларды қорғауға бағытталған Үкіметтің қаулылары, т.б.

Сондай-ақ мемлекет өскелең ұрпақтың озық білім алуы үшін де мүмкіндік тудыруға көп күш жұмсап отыр. Осы орайда «Балапан» бағдарламасы жүзеге асып, Зияткерлік мектептер, Назарбаев Университеті, «Болашақ» бағдарламасы жұмыс жасап жатыр. Бұл келешек ұрпаққа жасалынып жатқан серпінді шаралар болып табылады. Біздің мемлекет жасөспірімдерді осы заманға сай білімді де білікті, жан жақты дамыған, қазіргі заман техникасымен қаруланған келешек азаматтарын тәрбиелеу жолында тынбай ізденіп келеді. Қазақстан - қазіргі заманғы мемлекет. Біздің мемлекетіміз кемелдікке жетті. Сондықтан да бүгінгі күн тәртібі мемлекеттің қалыптасуы кезеңіндегіден өзгеше.

Ал ана мен бала мәселесіне қайта оралатын болсақ, оларды қорғау өзін сыйлайтын адамның басты міндеті, ең бастысы мемлекеттің міндеті. Қазіргі таңда әйелдер мен балаларға қарасты зорлық-зомбылық деректері көбейіп кетті. Әлеуметтанушылардың айтуынша, Қазақстанда әр бесінші бала мен ана жәбірлеудің түрлі жағдайына тап болады: үйде де, қоршаған ортамызда да. Республикамыздың ІІМ мәліметтеріне сәйкес, жыл сайын елімізде 15 мыңнан астам адам тұрмыстық жәбірлеудің құрбаны болып, әр төртінші адам өлімі тұрмыстық жағдайда болып жатады. Өкінішке қарай, осындай қайғылы оқиғалар бала тәрбиеленіп жатқан отбасыларында болып жатады. Бала осы оқиғалардың куәгері, кейде құрбаны да болады. Мемлекеттік қызметтердің мәліметтеріне жүгінсек, елімізде 3 мыңнан астам бала жәбірлеу, зорлық-зомбылықтан зардап шегеді. Ата-аналар өздерінің балаларын тәрбиелей отырып, оны қорғауға міндетті. Әлі жасы жетпегендіктен, әлі қабілеті толық қалыптаспағандықтан балалар өз мүдделерін өздері қорғай алмайды. Сондықтан ата-аналар, біріншіден, балаларының құқығын қорғауға міндетті. Бұл оның мүлкіне де, жеке басына да қатысты. Екіншіден, балалардың мүддесін қорғауға заң жүзінде белгіленетін құқық, мысалы, баланың мұрагер болу құқығы да жатады. Құқықты қорғауға, баланың құқығын бұзуға жол бермеу үшін күресу мәселесі де қосылады.

Ана мен баланы қолдау халықтың өмір сүру сапасы мен деңгейін, мәдениетін, білімін, экономикалық жағдайын нақты баяндайтын көрсеткіш болып табылады.

Отбасы тәрбиесінің ата-ананың әлеуметтік-жауапкершілік қызмет-әрекеті ретінде басты құқықтық негізі бар. 1989 жылдың 20 қарашасында БҰҰ Бас Ассамблеясы қабылдаған «Бала құқығы туралы конвенция» маңызды негізгі құжат болып табылады. «Балаға, дене жағынан және ақыл-ойының жетілмегендігінен, арнайы қорғау мен қамқорлық, соның ішінде, туылғанға дейінгі және туылғаннан кейінгі тиісті құқықтық қорғау керек», – деп жазылған Конвенцияда. Баланың өмір сүру, тіршілік ету және салауатты даму құқығын жариялай отырып, Конвенция баланың жеке тұлғалық дамуында өзінің дербестігін, даралығын сақтау құқығына ерекше көңіл бөледі. Сондай-ақ баланың ата-анаға деген құқығы да ескеріледі. Ата-ана «баланың мақсат-мүддесі үшін қажетін» орындамаған жағдайда ғана өз құқықтарынан айырылады. Осы Конвенцияға қол қойған мемлекеттер мына міндеттерді орындауы тиіс: ақысыз және бәріне міндетті бастауыш білім беруді енгізу, орта және кәсіби білім алуға жағдай жасау, жоғары білім алуға жол ашу. Сонымен қатар Конвенцияның 28 тарауында «мектептегі тәртіп баланың адами қадір-қасиетіне құрмет көрсететін әдістер арқылы жүргізілуі тиіс» деп, ерекше аталып кеткен [7].

Конвенция, сондай-ақ БҰҰ Бас Ассамблеясының 1959 жылдың 20 қарашасында қабылдаған «Бала құқығының декларациясы», «Адам құқықтарының жалпы декларациясы» және басқа да көптеген халықаралық құжаттар ҚР Конституциясының ішкі жанұялық қатынастарын, баланың жанұя мен қоғамдағы тәрбиесі және ағартушылығы мәселелерін қамтитын тарауларына негіз болды.

Балалар - әлемнің болашағы, әрбір ұлттың және елдің сенімі. Олар кінәсіз, таза, сонымен қатар осал және тәуелді жандар. Сондықтан да олардың Қазақстан Республикасының Конституциясында көрініс тапқан құқықтары мен бостандықтары толыққанды қорғалып, жүзеге асырылуы қажет.

Кез келген мемлекетте, кез келген қоғамда ең алғашқы кезекте отбасында бала өзін-өзі жақсы сезінсе - оның отбасындағы жағдайдың түзулігіне байланысты. Сондықтан да бала тек қана өз отбасында жақсы тәрбие мен қамқорлықты ала алады, тек қана отбасы баланы болашақ үлкен өмірге дайындай алады.

Әдебиеттер:

1. «Абайдың қара сөздері» Қазақ әдебиеті. Энциклопедиялық анықтамалық//Алматы, «Аруна Ltd» ЖШС, 2010 -[ISBN 9965-26-096-6](#).
2. Нечаева А.М. Семья как самостоятельный объект правовой охраны//Государство и право.- 1996.-№ 12.
3. Грачева В.А. Супруги, родители, дети: их права и обязанности//М., 2000.- 47-48 бб.
4. Табанов С.А. Общество, родители, дети//Алматы.-1986.- №15.-22-23 бб.
5. Қазақстан Республикасы. 30 тамыз 1995 жылғы Конституциясы//Қазақстан Республикасы Парламентінің Жаршысы.- 1996.- N 4,217 құжат (Қазақстан Республикасы Парламентінің басылымы).
6. Нұрсұлтан Назарбаевтың 14 желтоқсан 2012 жылғы «Қазақстан — 2050» стратегиясы - қалыптасқан мемлекеттің жаңа саяси бағыты» атты Қазақстан халқына Жолдауы//Егемен Қазақстан.-

№ 218-220.-2012.- 28 желтоқсан.

7. Біріккен Ұлттар Ұйымы. 20 қараша 1989 жылғы Бала құқықтары туралы Конвенциясы, Нью-Йорк//Ақпараттық портал “Параграф”.

УДК 37.022:81'243

ЭТНОЛИНГВОДИДАКТИКА КАК ТЕОРЕТИКО МЕТОДОЛОГИЧЕСКАЯ ОСНОВА ПОЛИЯЗЫЧНОГО ОБРАЗОВАНИЯ

Чудинов И.И. – м.г.н., преподаватель кафедры иностранной филологии, Костанайский государственный университет им. А. Байтурсынова

Статья подробно обосновывает необходимость обращения к этнолингводидактике, как к теории единого процесса параллельного формирования языковой личности на базе родного языка и вторичной языковой личности на базе неродного языка в условиях двунаправленности полиэтнического пространства.

Ключевые слова: этнолингводидактика, полиязычное образование, поликультурная личность.

Полиязычное образование – это целенаправленный, организуемый, нормируемый триединый процесс обучения, воспитания и развития индивида как полиязыковой личности на основе одновременного овладения несколькими языками как «фрагментом» социально значимого опыта человечества, воплощенного в языковых знаниях и умениях, языковой и речевой деятельности, а также в эмоционально-ценностном отношении к языкам и культурам.

В содержательном аспекте единицами полиязычного образования являются строго языковые учебные дисциплины: родной язык, казахский язык как государственный язык, русский язык как язык межнационального общения и иностранный язык (в основном английский) как язык интеграции в мировую экономику.

В сфере высшей профессиональной школы организационные основы полиязычного образования сохраняются, но приобретают свою специфику. К примеру, в этой сфере не функционируют языки, соотносимые со статусом родного языка. При полновесной организации кредитной системы обучения студенту как полиязыковой личности не важно, на каком языке читается необходимый для него курс, ему важен сам курс, кроме того, для него в большей степени значимым представляется профессиональный уровень преподавателя, нежели язык предъявления курса.

Итак, организационной основой полиязычного образования, направленной на овладение новыми когнитивно-коммуникативными комплексами (язык обучения в рамках предметов изучения), выступают принципы и способы учебной деятельности. В таком случае оно относится к интегрированному типу содержания образования, в которой равноправно представлены и деятельностьная, и системно-мыследеятельностная, и практически все известные на сегодня течения культурологической парадигмы педагогической деятельности.

Системный анализ изучаемого феномена в плане выявления социально-педагогических условий его становления потребовал определения семантической нагрузки понятий «условия», «педагогические условия» и «социально-педагогические условия». В обобщенном виде педагогические условия можно трактовать как совокупность внешних требований, детерминирующих характеристику всех системообразующих компонентов педагогической деятельности. Вместе с изменением всей совокупности этих требований или их части (в любом случае произойдет трансформация совокупности) обязательно должна быть преобразована (кардинально или локально) содержательная характеристика тех или иных (не исключено, что всех вместе взятых) компонентов педагогической деятельности.

Тогда, социально-педагогические условия представляют собой совокупность требований, предъявляемых к системе образования со стороны всех уровней структурной иерархии человеческого сообщества. Эти требования, в свою очередь, детерминированы определенными факторами. Сложность педагогического анализа условий и факторов становления и развития изучаемого нами феномена заключается в его междисциплинарности, которая репрезентирует языковую ситуацию, представляющую собой концентрацию социо-лингво-культурологических явлений и фактов.

Исходя из этого, социально-педагогические условия становления полиязычного образования выявляются на основе анализа языковой ситуации в современном Казахстане, когда основные векторы ее развития направлены на формирование лингвистического плюрализма и языковой толерантности внутри полиэтнического пространства (направленность «вовнутрь») и интеграцию в мировое сообщество (направленность «вовне»). [1]

Таким образом, понимая под социально-педагогическими условиями полиязычного

образования совокупность определенных внешних требований, было установлено, что его формирование обусловлено необходимостью: усиления консолидирующей роли и расширения сферы функционирования казахского языка как государственного (направленность «вовнутрь»); сохранения политической стабильности с учетом исторически сложившегося доминирования казахско-русского и национально-русского двуязычия (направленность полиэтнического пространства «вовнутрь»); учета этнолингвистической составляющей языковой ситуации для реализации принципов приоритетного развития казахского языка как языка титульного этноса, равноправного развития миноритарных языков, учета языковых интересов этнических групп, реализации языковых прав личности (направленность полиэтнического пространства «вовнутрь»); признания диалектического единства интеграционных и дифференцирующих процессов в формировании современного мирового сообщества (направленность полиэтнического пространства «вовне»); поиска лингвистического средства построения целостного коммуникативного пространства, вызванная нарастающими темпами глобализации социально-экономических взаимодействий, эту роль может выполнять один из мировых языков, на сегодня таковым является язык английский (направленность полиэтнического пространства «вовне»); учета экономической целесообразности в сохранении лингвистической активности русского и английского как языков научной и специальной информации, а также международного сотрудничества (направленность полиэтнического пространства «вовне»).

С теоретико-методологической концептуализацией полиязычного образования, которая, на наш взгляд, должна соответствовать общей структуре научных знаний, где традиционно выделяются три уровня: философия, формальная логика и частные науки.

Первый уровень связан с тем, что его научные исследования направлены на решение исторического противоречия между потребностями общества в условиях переходного периода и состоянием системы образования. На этом уровне мы определили свою мировоззренческую позицию: языковое образование должно обогатиться новыми методологическими подходами как совокупностью принципов, позволяющих повысить познавательные возможности его субъектов. Поскольку современная языковая ситуация в Республике Казахстан определяется как полилингвальное коммуникативное пространство, то актуализируется проблема полиязычного образования. [2]

Научные знания второго уровня, будучи представлены математической логикой, кибернетикой, общей теорией систем, а также синергетикой, не могут давать педагогике исходные понятия, поэтому они для педагогики не являются базисными теориями, но позволяют обосновать научную теорию и дать ее количественную интерпретацию в виде идеальных объектов и элементов математических моделей. В связи с этим мы определили следующие методологические позиции: обоснование и построение теории полиязычного образования будут обеспечены в наибольшей степени при использовании комплекса методологических подходов, среди которых основными являются системный, структурно-функциональный и лингвистический.

На третьем уровне формальная логика и частная наука в своем единстве образуют логику науки, которая определяет структуру понятийной системы, ее эмпирические и теоретические элементы. В основу тезауруса, детерминирующего обоснованность выбора категорий, понятий и терминов, необходимых для разработки теоретико-методологических аспектов полиязычного образования, положена структура педагогической системы как совокупности компонентов, упорядоченных относительно цели, которая в теории целеполагания трактуется как ожидаемый результат.

Целью и ожидаемым результатом полиязычного образования выступает полиязыковая личность.

Поскольку межкультурность предполагает взаимодействие нескольких культур, то закономерно обращение к понятию поликультурной личности. Анализ дефиниций данного понятия привел к выводу, что оно в отечественной педагогической науке зародилось и сформировалось в контексте этнокультурного образования, которое коррелирует с этнопедагогическими концепциями. Здесь ключевые позиции занимают категории субъекта этноса и субъекта этнокультуры.

Если сущность поликультурной личности предполагает многокультурность (больше, чем бикультурность), то определения языковой и вторичной языковой личности не отражают взаимодействия нескольких (кроме родного и иностранного) языков. Это значит, в контексте полиязычного образования зарождается необходимость введения новой категории, которая отражала бы новый тип личности, параллельно овладевающей несколькими языками. Это не билингвальная личность и не вторичная языковая личность.

В результате анализа выяснилось, что содержание полиязычного образования должно включать систематизированные знания, умения и навыки в области родного языка, государственного и других языков, функционирующих в данном сообществе, а также в области одного или нескольких иностранных языков в соответствии с межкультурной парадигмой современного языкового образования.

Выбор средств осуществления полиязычного образования должен быть основан на научно-педагогических концепциях. В этом смысле наиболее значимыми представляются разработки в

области лингводидактики, дидактики иностранного языка, методики обучения конкретному языку (частной методики), мультилингводидактики. Анализ положений вышеназванных отраслей наук позволяет утверждать, что общей точкой их соприкосновения является идея, обозначенная в педагогике как средовой подход (языковая, культурная, образовательная, монокультурная, поликультурная, монолингвальная, билингвальная и т.д. среды). Иными словами, ведущую роль в усвоении языков играет, прежде всего, языковая среда. Признавая, что в современном мире практически отсутствует монокультурная, а, следовательно, монолингвальная среда, нельзя не признать и то, что для одних языков она является естественной, для других ее необходимо целенаправленно создавать. В последнем случае принято говорить об образовательной (языковой) среде. [3]

Независимо от того осваивается ли язык в родной (естественной) или искусственной (целенаправленно организованной образовательной) среде, он всегда является этническим, поэтому есть полное основание говорить об этнолингвистических особенностях процесса передачи и усвоения языка, т.е. об этнической специфике лингводидактики. Эта специфика характеризует образовательную среду как этнокультурную. Естественная среда и специально организованная образовательная среда в своей совокупности создают образовательное пространство. Тогда целесообразно говорить об этнокультурном образовательном пространстве. В связи с этим актуализируется проблема выделения этнолингводидактики как отрасли лингводидактики, изучающей теорию параллельного овладения несколькими языками в этнокультурном образовательном пространстве.

Итак, разработанный педагогический тезаурус полиязычного образования, представляет собой терминологический фонд для его теоретико-методологической концептуализации, потому что:

- категории, понятия и термины, имеющие непосредственное отношение к полиязычному образованию, упорядочены в соответствии со структурой педагогических систем;
- категории, понятия и термины, включенные в данный тезаурус, отобраны в соответствии с методологически значимыми для полиязычного образования теориями в области педагогических и лингвистических наук;
- категории, понятия и термины, систематизированные в данном тезаурусе, в своей совокупности рассматриваются нами как более сложная структура по отношению к полиязычному образованию.

Следующая часть теоретико-методологической концептуализации полиязычного образования закономерно вытекает из канонов диалектической логики, в частности изучающей переходы от одной системы знания к другой, более высокой. При этом неизбежно выявляются диалектические противоречия, возникающие на «границах» такой теории, которая исчерпала свои объяснительные возможности, и требуется переход к новой. Этот переход предполагает разрешение противоречий между известной теорией и системой неизученных фактов. В контексте полиязычного образования такую систему новых фактов выдает реальная языковая ситуация, которая требует ответа на многие вопросы, связанные с проблемами одновременного изучения разных языков. Иными словами, эти проблемы в силу своей многомерности, многоаспектности и объективной сложности порождают потребность в новой научной дисциплине, которая может быть актуализирована на стыке таких наук, как дидактика, лингвистика, лингводидактика, этнопедагогика, этнодидактика и этнолингвистика: так как речь идет об обучении, то это вопросы дидактики; обучение языку невозможно без знания языка, а это лингвистика; поскольку речь идет об обучении языку, то правомерно говорить о лингводидактике; любой субъект обучения есть представитель определенного этнического сообщества, следовательно, есть основания говорить об этнопедагогической действительности, тогда это этническая педагогика; обучение как часть этнической педагогики есть этнодидактика; поскольку язык всегда имеет этническое начало, является «планом содержания» этнической культуры и этнической психологии, то это этнолингвистика.

Вместе с тем, в плоскости пересечения с новой языковой ситуацией эти науки сближают свои предметы к полиязычному образованию. Дело в том, что одновременное и параллельное изучение и овладение данными языками должно учитывать их принадлежность к разным группам: казахский язык относится к тюркским языкам, русский – к славянским, английский – к германским. Во-вторых, независимо от принадлежности к той или иной группе все языки по природе своей этничны. Это значит, что первый из названных аспектов проблемы является предметом изучения лингводидактики, а второй аспект находится в фокусе исследования этнодидактики. В этом случае правомерно говорить об этнолингводидактике как новой научной отрасли, которой становится тесно в рамках существующих дисциплин. Это позволяет предположить возможность отмежевания ее от вышеупомянутых педагогических и лингвистических наук.

Выделение объекта этнолингводидактики основывается на теоретическом сопоставлении объектов смежных наук. Так, объектом лингвистики является язык, дидактики – способы обучения и учения, объектом лингводидактики выступает языковое образование, этнодидактики – научно-эмпирические знания этнопедагогики. В таком случае, объектом этнолингводидактики является полиязычное образование как целенаправленный процесс формирования полиязыковой личности на

основе параллельного овладения тремя и более языками. Основанием для такого расклада служит мысль о том, что в языковом образовании как объекте лингводидактики четко вырисовываются контуры языковой личности. Однако не оговаривается, что языковая личность есть результат ее формирования на базе родного или не родного языка. Ведь человек приобретает свойства языковой личности, приобщаясь к любому естественному языку, независимо от того, является ли он родным или нет. Поэтому напрашивается потребность четко и ясно прописать эти положения. Также при одновременном обучении языкам есть необходимость выяснения последовательности их изучения. Эти вопросы также специально не исследуются в теории языкового образования. Кроме того, как уже говорилось, любой язык этничен. И если этническое начало языка никак не обозначивается в номинации лингвистических и лингводидактических теорий, изучающих языки и связанные с ними педагогические проблемы, то правомерно полагать, что их внимание должным образом не фиксируется на этническом составляющем языка. В реалиях же педагогической действительности это неотъемлемая ее часть. Потому нужна такая теория, которая бы при обучении языкам могла дать научные предписания по поводу целостного и единого процесса параллельного изучения нескольких языков.

Объект этнолингводидактики, сгущая фокус своего внимания, концентрирует полиэтничное пространство до контура полиэтничной образовательной среды, которая нацелена на формирование полиязыковой личности, способной осуществлять общение в условиях диалога культур. Тогда, предметом этнолингводидактики является формирование полиязыковой личности как субъекта диалога культур в условиях полиэтничной образовательной среды.

Наиболее сложным вопросом в построении теории является разработка ее понятийной системы. Логика науки выдвигает два принципа построения понятийной системы: принцип аспектной чистоты и принцип предметной определенности. Так, в соответствии с первым принципом нами определены понятия «полиязычное образование», «полиязыковая личность» и «этнолингводидактика».

Их обоснование и формализация построены на теоретических концепциях педагогической лексикографии и лексикологии, согласно которым в языке педагогики различаются две лексические группы: терминология и номенклатура. При этом их различия не являются абсолютными. В зависимости от тех или иных научных или практических задач номинативное обозначение может стать терминологическим, номен может стать термином. Так обстоит дело с понятием полиязычное образование. Появилось оно вначале в лексике общественности как педагогический номен, затем, оказавшись в поле научных интересов и получив необходимую степень обоснованности, оно приобрело терминологический статус. Немного иная ситуация с понятиями «полиязыковая личность» и «этнолингводидактика». Здесь налицо терминообразование, основанное на принципе аналогии (языковая личность, лингводидактика, этнодидактика) с терминами из других, в том числе смежных областей научных знаний, а также учитывающее особенности морфологического и синтаксического строя языка.

Все три термина в становлении своего нового статуса прошли соответствие на основные признаки принципа аспектной чистоты: а) их взаимосвязь и взаимоотношения определяются возрастающим уровнем абстракции: от полиязычного образования как факта педагогической и лингвистической практики до полиязыковой личности как теоретического концепта педагогической и лингвистической наук; этнолингводидактика в этой иерархии занимает промежуточное звено, цементирующее связь двух предыдущих понятий по схеме «процесс – результат»; б) находясь во взаимоотношенности и взаимодополняющих связях и отношениях, они позволяют понять сущность нового педагогического явления; в) в этой системе связей и отношений полиязыковая личность закономерно выделяется предметом научного познания из сложного объекта, каковым является полиязычное образование. Если разработка понятий «полиязычное образование», «полиязыковая личность», «этнолингводидактика» основана на принципе аспектной чистоты, то второй принцип – принцип предметной определенности – во многом обуславливает заимствование категорий и понятий из других наук. [4]

Как известно, ни одна из наук не может претендовать на исчерпывающую и абсолютную самодостаточность. Поэтому, формируя и развивая свою понятийную систему, любая (частная) наука вводит в свой оборот наработанные категории и понятия, как правило, из смежных наук. При междисциплинарном обмене понятиями научные области непременно должны быть сопряжены на проблеме исследования. Тогда, для этнолингводидактики решающее значение приобретают категории, разрабатываемые в педагогике и этнопедагогике, в лингвистике и этнолингвистике, а также в лингводидактике и этнодидактике. [5] Кроме того, при отборе категорий следует учитывать их концептуальный контекст, точнее те теории, в рамках которых они зародились и развивались, а именно:

- идея «школы родного языка» (из этнопедагогике);
- теория контрастивной лингвистики (из лингвистики);
- коммуникативно-ориентированная теория, когнитивно-ориентированная теория, теория линг-

вистической относительности, теория соотношения языка и культуры, теория связи языка и этноса (из этнолингвистики);

- теория языкового образования, теория иноязычного образования, теория интеркультурного образования (из лингводидактики);

- теория содержания этнопедагогике как учебной дисциплины (из этнодидактики).

Соответственно, центральные понятия данных теорий составляют круг заимствованных категорий этнолингводидактики.

Поскольку этнолингводидактика, несмотря на свою междисциплинарность, в своем содержании преобладающее место отдает педагогике, то законы, закономерности, принципы педагогики для нее имеют методологически ориентирующее значение. Поэтому проектирование понятийной системы этнолингводидактики было начато нами с категорий педагогики.

Из вышесказанного следуют выводы о том, что:

1) научной областью, исследующей проблемы полиязычного образования, является этнолингводидактика как теория единого процесса параллельного формирования языковой личности на базе родного языка и вторичной языковой личности на базе неродного языка в условиях двунаправленности («вовне» и «вовнутрь») полиэтнического пространства;

2) как теория полиязычного образования этнолингводидактика относится ко второму уровню, соответствующему философской категории «особенное», т.е. в структуре педагогики она является «продолжением» одного из ее главных «отделов» - дидактики;

3) как теория этнолингводидактика содержит в себе и методологические знания, направленные на разработку и систематизацию принципов и методов преобразования практики полиязычного образования как части современной педагогической действительности и которые представляют собой:

4) по уровню – междисциплинарное методологическое знание;

5) по предметному содержанию – знания о целях и задачах, предмете и понятийном строе этнолингводидактики, ее взаимосвязи с другими отраслями научных знаний;

6) по характеру – «узкие» методологические знания, т.е. знания, непосредственно связанные с совершенствованием познавательных средств, а также практических методов действия в области полиязычного образования.

Литература:

1. Методологические аспекты полиязычного образования // Поиск. – Серия гуманитарных наук. – 2008. – №3(2). – С.298-304.

2. Концепция развития полиязычного образования в Республике Казахстан. – Караганда: Изд-во КарГУ, 2008. – 19 с. (В соавторстве с Кубеевым Е.К., Шкутиной Л.А., Сырымбетовой Л.С., Жанкиной Б.Ж.).

3. Социально-педагогические условия становления полиязычного образования в Республике Казахстан // Ұлағат. – 2008. – № 6. – С.16-24.

4. К построению понятийной системы этнолингводидактики // Этнопедагогика в системе образования. – 2009. – № 1. – С. 17-21. (В соавторстве с Кожаметовой К.Ж.).

5. О категориях этнолингводидактики // Вестник развития науки и образования. – М.: Изд-во Наука, 2008. – № 6. – С. 42-50.

ӘОЖ 24.584 (574)

ҚАЗАҚТАРДЫҢ САЛТ-ДӘСТҮРЛЕРІ ЖӘНЕ ИСЛАМ НОРМАЛАРЫНЫҢ ҰШТАСУЫ

Шаукенов Ж.А. – т.ғ.к., А.Байтұрсынов атындағы Қостанай мемлекеттік университеті

Ислам діні әлемдік дін болған соң оның негізгі міндеті Құран Кәрімге жазылған міндеттер мен діни парызды орындауға адамды шақыру және түсіндіру болып табылады. Сондықтан да дінге сенушілер исламды жүрегімен қабылдайды. Бұл жағдайда Ислам діні өзі тараған ұлттар мен мемлекеттердің салт-дәстүрлері және әдет-ғұрыптарына ешқандай да өзгеріс жасауды міндет етіп қоймайды, керісінше оларды сақтауға жәрдем етеді.

Негізгі ұғымдар: ислам діні, Құран Кәрім, сүрелер, салт-дәстүр, әдет-ғұрып, Конституция, хиджаб.

Ислам діні қандай ұлтқа тарамасын сол ұлттардың киім үлгілері, дәстүрі, әдет-ғұрпы, тұрмысы, білім беру және ғылымды жетілдіру мәселелері сол күйінде қалады. Егер Ислам оларды өзгертсе, қай бағытта өзгереді, арабтық бағытқа ма, әлде парсылық бағытқа ма, әлде басқа бір бағытта өзгерте ме

деген сұрақ туындамайды. Сондықтан да Ислам дінін қабылдаған әрбір ұлт немесе мемлекет өзінің бұрынғы дәстүрлі жолын жалғастыра береді.

Ислам дінінің негізгі кітабы Құран Кәрім араб тілінде түскенімен ол тек арабтарға арналмаған. Ол бүкіл ислам қауымына немесе әлемдегі барлық мұсылмандарға ортақ кітап. Сол себепті де Құран Кәрімнің басқа ұлттар мен мемлекеттердің тарихи дәстүрлерін бұзып, оның арабтандыру немесе парсыландыру міндеті ешқашанда қойылмаған және ойылуы да мүмкін емес қағида болып табылады.

Қазіргі кезде Қазақстанда исламдық бағытты жамылып адасып жүрген әртүрлі ағымдар өздері түсінбегендіктен қазақтардың салт-дәстүрін, әдет-ғұрпын арабтандыру немесе қандай да бір жалпыға ортақ исламдандыру бағытында адасып жүр.

Теріс ағымдағы исламдық бағыттар қазақтардың тарихи дәстүрлері: бата беру, құда түсу, қыз ұзату, беташар жасау, қайтыс болған кісінің жетісі, қырқы, жылын беру, жеті нан пісіру, әруақтарға құрмет ету, қасиетті жерлерге зиярат ету, қажет десеңіз қазақтардың ұлттық киімі мен қазіргі жалпы адамзатқа тән киім кию үлгілерін және басқа да ұлттық сипаттағы қасиеттерін тәрк етіп, жоққа шығаруда. Оның орнына араб парсылардың киім үлгілерін, салт-дәстүрін тағы басқа қасиеттерінендіру үшін әрекеттенуде.

Салт-дәстүрімізді, дәстүрлік исламды жоққа шығару әрекеттерінің бірі - хиджаб кию, қаба сақал қойып, қысқа балақты шалбар кию.

Бүгінде елімізде хиджаб киген қыз-келіншектер көбейе түсуде. Хиджаб, оны жақтаушылар айтып жүргендей, күнделікті тұрмыста кеңінен қолданылып келе жатқан орамал болса, онда кімнің шаруасы бар?! Мәселе оның күнделікті, дәстүрлі орамал болмауында. Сондықтан да, хиджаб кию саяси-әлеуметтік мәселеге айналып отыр.

Қасиетті Құранда хиджаб сөзі төрт рет қолданылған. Атап айтқанда, «әл-Әғраф» сүресінің 46-аятында: «Жұмаққа кіретіндер мен тозаққа баратындар арасында перде тартылады. Құран Кәрім Алматы «Жазушы» 1991 жылы 127 бет Ратбек қажы Нысанбайұл және Уа-Һап Қыдыранұлының аудармасы [1]. «Фуссилат» сүресінің 5-аятында: «Біздің жүрегімізде сен насихаттаған нәрселер үшін перде ұсталған, құлағымыз қағыз, сенімен біздің арамызда перде бар» [2]. Аш-Шура сүресінің 51-аятында: «Кімге болса да, Алла әуелден айтатынын аян арқылы білдірген немесе (көрінбей перде сыртынан үн қатқан),...» [3].

«Әл-Ахбаз» сүресінің 53-аятында «Егер Пайғамбардың әйелдерінен бірдеңе сұрап алмақшы болсаңдар, перде сыртында тұрып сұраңдар» [4].

«Нұр» сүресінің 31-аятында «Муъмын әйелдерге айт: жат еркекке көз сүзбесін, абиырларын жапсын. (Бер, қол, аяғынан басқа) ішкі (тән) көріністерін көрсетпесін. Көкіректерін желектерімен жауып жүрсін. Сырт мүсіндерінен басқа көріктерін жасырып, ерлерінен, әкелерінен, қайын аталарынан, өз ұлдарынан, өгей ұлдарынан, өзінің аға бауырларының ұлдарынан, апа-сіңлілерінің ұлдарынан, діндес әйелдерден, қарамағындағы күндерден немесе әйелдерімен әуесі жоқ қызметшілермен, әйтпесе, әйелдің ұятты жерін түсінбейтін балалардан, басқа да адамдар алдында ашық-шашық жүрмесін» [5].

Бұл сүрелерден перде (хиджаб) сөзінің бір нәрседен екінші нәрсені бөліп тұратын жалпы перде екендігін көреміз. Парсы дінтанушы, зерттеушісі Мұртаза Мутаххари «Хиджаб» атты кітабында «Хиджаб сөзі жамылғы, сондай-ақ перде деген мағынаны білдіреді. Бірақ көбіне перде ретінде қолданылады. Ал жамылғы сөзі пердені бір нәрсені жабу ретінде қолданылады. Терминологияға сәйкес әрбір жамылғы сөзі хиджаб деген мағынаны білдірмейді. Тек перденің аржағында тұрған жамылғы хиджаб бола алады» [6]. Одан әрі осы автор хиджаб сөзі әйелдердің жамылғысы ретінде тек жақын арадағы тарихта пайдаланылуда. Бұрынғы кездерде әйелдердің жамылғысын факихтер сатр (жабу немесе жартылай жабу) деп атаған [7]. Осылай Мұстафа Мутаххари хиджаб сөзінің орнына сатр сөзін қолданған дұрыс болар дейді [8]. Себебі, хиджаб перде, жамылғы деген мағынаны білдірсе, әйел перденің аржағында тұрған болар еді. Осындай түсініктен көп адамдар Ислам діні әйелдерді перденің аржағына немесе үй ішіне қамап қою болар еді дейді. Сонымен қатар осы автор Ислам ер азаматтардың да әйелдерге сұқтана қарамауын талап етеді және әйелдердің еркектердің алдында қандай да бір түрде өздеріне сұқтанбауына мүмкіндік бермеуі тиіс деп талап етеді.

Ал киімге келетін болсақ перде (хиджаб) сөзінің бұл жерде қолданылмағанын да көріп отырмыз. Құран Кәрімдегі «Нұр» сүресінің 31-аятында жалпы мұсылман әйелдерінің киім кигенде ұятты жерлерін көрсетпейтін киім кию қажеттігі айтылған. Мұнда әйел киімінің түр түсі, формасы туралы айтылмаған. Сондай-ақ ол кімнің қандай ұлттың киім үлгісі негізінде пайда болатын туралы да ешқандай сөз жоқ. Бұдан шығатын қорытынды мұсылман әйелінің киімі оның «Бет, қол, аяғынан басқа» жерлерін жауып тұратын кез келген үлгідегі киім бола алатындығында деп ойлаймын. Мәселен, қазақтың ұлттық киімдері дәл осы талаптарға толық жауап бере алады [9].

Міне, біз көріп отырғандай, Құранның бұл аятында «хиджаб» сөзінің әйелдердің бетін орамалмен тұмшалау ұғымымен ешқандай байланысы жоқ.

ҚР Президенті-Елбасы Н.Ә. Назарбаев Шымкентте халықпен кездесу кезінде хиджаб мәселесіне тоқталды. Хиджабтың тіптен араб сөзі емес екендігін айта келіп, оның қандай да бір перде екендігін түсіндірді. Хиджабтың қазақ әдет-ғұрпы, салт-дәстүріне қатысы жоқтығын және хиджабты қазақ қыздарның киіп жүруінің қате екендігін ұғындырды.

Жуырда студенттер арасында хиджаб туралы көптеген кездесулер өткіздік. Мыңнан астам жас қамтылды. Сонда әр кездесуде 10-20 хиджаб киген қыздар отырды. Олар сұрақты өте көп қойды. ЖОО-ларда және мектептерде хиджаб киюдің заңды екендігін барынша дәлелдеуге тырысты. «Сізге хиджаб қажет пе, университеттегі оқу қажет пе?» деген сауалға қыздар «хиджаб» деп ойланбастан жауап қайтарды.

Облыстың аудандарында, облыс орталығында «қызым хиджаб кимесе мектепке жібермейміз» дейтін ата-аналар баршылық. Астанада екі жігіттің студент қыздарын ЖОО-ға кіргізбеуге қарсы аштық та жариялағаны белгілі. Хиджаб киген қыздар ад өз құқықтары үшін күресуге даяр екендігін байқатып отыр. Осының бәрі қоғамды жікке бөлетін әрекеттер екені анық.

Енді хиджабпен мемлекеттік оқу орындарында еркін жүрудің құқықтық және тарихи жағдайларына тоқтала кетейік. Заңдарымызда не айтылған?

Ата Заңымыздың тек дінге қатысты нормаларын түгелдей бекерге келтіріп отырған жоқпыз. Конституцияның бұл нормаларының «ең жоғарғы заң күші бар және олар бүкіл республика аумағында тікелей қолданылады».

Енді Конституцияның осы баптарына түсінік беріп көрейік. Мемлекеттің зайырлығы ұғымы нені білдіретініне тоқталайық.

Біріншіден, діннің мемлекеттен немесе мемлекеттік саясаттан бөлек екенін білдіреді. Осыған орай діни ұйымдар сайлауға қатыса алмайды. Діни орындарда сайлауалды үгіт жүргізуге жол берілмейді. Діни қызметкер өкілді органның депутаты болып тіркеле алмайды. Діни бірлестіктер мемлекеттен бөлінген және қаржыландырылмайды. Мемлекет діни бірлестік қызметіне тән заңдар бұзылғанда ғана араласады.

Екіншіден, зайырлы мемлекет ар-ождан бостандығын білдіреді. Бұл дегеніміз, әркімнің дінді өзі таңдайтынын, діни рәсімдерді ұстау немесе ұстамауды өзі таңдайтынын мегзейді.

Үшіншіден, білім беру және тәрбиелеу діни бірлестіктерден бөлінген және зайырлы сипатта болады. Мемлекеттік және мемлекеттік емес оқу орындарында діни пәндер оқытылмайды. Мемлекеттік білім беру мен тәрбиелеудің діни бірлестіктерден бөлінгені «Білім туралы» заңда да бекітілген.

Енді осы нормалардың хиджаб киюге қатысы қандай деген сұраққа келейік. Хиджаб - діни сенімнен туындайтын киім үлгісі. Оны әрбір хиджаб киюші қыз-келіншек айтады. Діни киім болғандықтан, хиджабтың зайырлы сипаты жоқ. Оның үстіне хиджаб алыстан ментұндалап, иесінің діни өзгешелігін көрсетіп тұрады. Хиджабтың діни киім екендігін кез келген адам, тіптен балалар да бірден айырады.

Хиджаб оны киюшінің басын, шашын, мойнын, құлағын, кейде бетінің жартысына дейін тұмшалап жауып тұрады. Хиджабты көбіне ілмекпен бекітіп қояды. Оны әйел баласы шымқай қара немесе сұр бір түсті етіп, ұзындығын тобығына дейін, жеңін алақанына түсіріп киеді. Бұл киімдердің қазақтың дәстүрлі киіміне ешбір ұқсастығы немесе қатысы жоқ. Керісінше, хиджабтың араб-парсылардың ұлттық дәстүрлі киіміне қатыстығы бірден білініп тұрады. Хиджаб киген қыздар бір студенттік топта біреу, кейде екеу болуы мүмкін. Олар басқа қыздардан оқшауланып жүреді. Сақал қойып, қысқа балақты шалбар киген жігіттермен ғана сөздері жарасады.

Хиджаб киген қыздар мұсылманға, соның ішінде қазақ қыздарына тән ибалық пен мәдениетті мойындай бермейді. Олардың ибалығы мен мәдениеті бөлектеу. Керек десеңіз олар зиярат жасау, аруақтарға құран оқу, жеті нан пісіру, келіннің бетін ашу сияқты ұлттық дәстүрлерді ислам дініне қарсы санайды. Қазіргі кезде ислам дініндегі осындай ағымдар елімізде баршылық.

Енді хиджаб киген қыздардың мемлекеттік оқу орындарында еркін-жүріп тұру мәселесіне оралайық. Конституция мен заңдар бойынша білім және тәрбие беру мекемелері діннен бөлінгендіктен, оқу-тәрбие жұмыстары тек зайырлы сипатта жүруі тиіс. Хиджаб діни киім болғандықтан, оны киген қыздарды мемлекеттік білім беру орындарына кіргізу заңды сақтау емес, керісінше бұзу болып табылады. Бұл талапты хиджаб киген қыздар жақсы түсініп қана қоймай, оны сақтауы және құрметтеуі тиіс.

Айталық, білім беру мекемесінде хиджаб киюге рұқсат берілді делік. Онда елімізде тіркелген барлық конфессия өкілдері әрқайсысы өз киімімен келуі әбден мүмкін. Сондықтан заң бәрінен жоғары тұруы тиіс.

Ислам дінін қабылдағаннан бері қазақ тарихындағы деректемелерде, суреттерде, тарихи әдебиеттерде, өнер туындыларында, эпостық жырларда, археологиялық қазбаларда хиджаб киген қыз бейнесі кездеспейді. Сонда хиджабтың қазақ ұлтына тарихы, дәстүрлік, діни киім ретінде ешқандай қатысы жоқ.

Тарихи, ұлттық-дәстүрлі тұрғыдан да қазақ қыздары мен әйелдері ашық-шашық жүрмеген, есесіне эстетикалық тұрғыдан өте жарасымды ұлттық киімдер киген, бірақ бетін ешқашан тұмшаламаған. Әрине, қазіргі интеграция мен урбанизация заманында әйелдердің киімдер өзгерді. Діни киімдер де, ұлттық киімдер де екінші қатарға ысырылды. Бүкіл әлем халықтары ұқсас киімдер киюге көшті. Әйелдердің діни дәстүрлі киім киюі тек таза ислам мемлекеттерінде сақталып қалды.

Әлем әйелдері мен қыздарының бір бөлігі сән қуып, жартылай жалаңаш киімге көшті. Оларға

қарсы екінші бөлігі діни хиджаб, никаб киюге бет бұрды. Осы тұрғыдан хиджаб кию жартылай жалаңаш киім киюшілерге табиғи қарсылық ретінде пайда болып отырған сыңайлы. Оның үстіне хиджаб діни сипатты білдіреді. Шынында, хиджаб араб-парсы әлемінің тарихи, ұлттық және мәдени үлгісі екені белгілі.

Осыдан кейін хиджаб кимеген немесе зайырлы киінген қазақ қыздары мұсылман емес пе, болмаса жартылай мұсылман ба деген сұрақ туындайды. Бірақ олар өздерін толық мұсылман санайды. Мұсылман әйел болу үшін тұмшаланып хиджаб кию шариғат бойынша шарт емес.

Біздің айтарымыз - мемлекеттік оқу орындарында хиджаб киюге тиым салатын арнайы заң қабылдаудың ешқандай қажеті жоқ. Мұндай талаптың қазіргі заңнамада бар екендігін жоғарыда айттық. Мәселе оларды қолданудың жолдары мен әдістерін анықтап беру ғана.

Қазақтардың салт-дәстүрі, әдет-ғұрпы, дүниеге көзқарасы радикалдық діни ағымдардың талаптарына ашық қайшы келеді. Мысалы, қыз ұзату, беташар жасау, құда түсу, шілдехана, бесік той, тұсаукесер, сүндетке отырғызу, құда шақыру ертеден келе жатқан ұлттық дәстүрлер. Бұлардың исламға ешқандай қайшылығы жоқ. Неге қазақтар уахабшылар, сала-филер т.б. кереғар діни ағым талап етті екен деп осыншама ұлттық құндылықтарынан айырылуы тиіс. Болмаса, қайтыс болған адамның жетісін, қырқын өткізу, оның киімдерін мәйітті жуған адамға таратып беру сияқты басқа да ұлттық рәсімдердің исламға қандай қайшылықтары бар? Егер қазақтар өзінің тұрмыстық, мәдени тағы басқа салт-дәстүрінен айырылса, онда күндердің күнінде ұлттық киімдерін т.б. әдет-ғұрыптарын жойып толығымен араб-парсының салт-дәстүр, әдет-ғұрпына өтіп кету қажет болар. Бұндай жолға қазақтардан өзге ұлттар түсуі тиіс болып шықпайды ма? Әрине, қазақтар да, өзбек, татар, қырғыз т.б. толып жатқан ұлттар мұндай жолға еш уақытта түспейді және түсуге жол бермейді. Бұндай әрекеттер діни негіздегі ұлтаралық қайшылықтарды, қақтығыстарды тудырған болар еді. Мысалы, қазақтардың бір рудың ішінде жеті атаға дейін қыз алыспау мәңгілік дәстүр. Ал сырттан келген қандай да бір діни секта осы дәстүрді бұза алма? Бұл мүмкін емес. Егер олай болса, немесе қазақтар жеті атаға дейін қыз алысып кетсе, олар қазақ болудан қалады немесе басқа ұлтқа айналып кетуі мүмкін.

Әдебиеттер:

1. Құран «Әл-Әғраф» сүресінің 46-аяты.
2. Құран «Фуссилат» сүресінің 5-аяты.
3. Құран «Аш-Шура» сүресінің 51-аяты.
4. Құран «Әл-Ахзаб» сүресінің 53-аяты.
5. Құран «Нұр» сүресінің 31-аяты.
6. Мұртаза Мутаххари «хиджаб». 61 б.
7. Мұртаза Мутаххари «хиджаб». 62 б.
8. Мұртаза Мутаххари «хиджаб». 62 б.
9. Маймақов Ф. «Хиджаб». //Егемен Қазақстан, 2011 ж.

УДК 371.3

РОЛЬ ИННОВАЦИИ В ПЕДАГОГИЧЕСКОМ ОБРАЗОВАНИИ

Шаукенова З.Ж. - учитель казахского языка и литературы, основная общеобразовательная школа №14, г. Костанай

Данная статья освещает тему современных технологий в системе образования в нашей стране и зарубежом. Появление новых информационных технологий, которые имеют непосредственное отношение к развитию компьютерных достижений и средств коммуникаций, дает возможность создавать качественные информационные и образовательные базы – как основу для развития и улучшения образовательной системы. Интерес студентов к использованию инновационных технологий может являться основным инструментом для развития деятельности студентов на занятиях.

Ключевые слова: инновация, образование, информация, инновационные технологии, практика.

Специфика образования в начале третьего тысячелетия предъявляет особые требования к использованию разнообразных технологий, поскольку их продукт направлен на живых людей, а степень фармализации и алгоритмизации технологических образовательных операций вряд ли когда-либо будет сопоставимо с промышленным производством. В связи с этим наряду с использованием современных новых технологий в образовательной деятельности столь же неизбежен процесс ее гуманизации, что сейчас находит все более широкое распространение в рамках личностно-деятельностного подхода. Глубенные процессы, происходящие в системе образования и в нашей стране, и за рубежом, ведут к формированию новой идеологии и методологии образования как

идеологии и методологии инновационного образования. Иновационные технологии обучения следует рассматривать как инструмент, с помощью которого новая образовательная парадигма может быть предворена в жизнь.

Задай иновационной технологии как науки является выявление совокупности закономерностей целью определения и использования на практике наиболее эффективных, последовательных образовательных действий, требующих меньших затрат времени, материальных и интеллектуальных ресурсов для достижения какого-либо результата.

Одним из эффективных путей решения этих проблем является информатизация образования. Совершенствование технических средств коммуникаций привело к значительному прогрессу в информационном обмене. Появление новых информационных технологий, связанных с развитием компьютерных средств и сетей телекоммуникаций, дало возможность создать качественно новую информационно-образовательную среду как основу для развития и совершенствования системы образования.

Инновация (англ. Innovation – нововедение) – внедрение новых форм, способов и умений в сфере обучения, образования и науки. В принципе любое социально-экономическое нововедение, пока оно еще не получило массового, т.е. серийного распространения, можно считать инновациями.

Главной целью инновационных технологий образования является подготовка человека к жизни постоянно меняющемся мире. Сущность такого обучения состоит в ориентации учебного процесса на потенциальные возможности человека и их реализацию. Образование должно развивать механизмы инновационной деятельности, находить творческие способы решения жизненно важных проблем, способствовать превращению творчества в норму и форму существования человека.

Целью инновационной деятельности является качественное изменение личности учащегося по сравнению с традиционной системой. Это становится возможным благодаря внедрению в профессиональную деятельность не известных практике дидактических и воспитательных программ, предполагающему снятие педагогического кризиса. Инновационная деятельность в образовании как социально значимой практики, направленной на нравственное самосовершенствование человека, важна тем, что способна обеспечивать преобразование всех существующих типов практик в обществе.

Учитывая переход к глобальному информативному обществу и становлению знаний, об адекватности образования социально-экономическим потребностям настоящего и будущего можно говорить лишь о том случае, если что модернизация будет основываться не только и не столько на организационных нововведениях, сколько на изменениях по существу – в содержании и технологиях подготовки кадров и подготовке научных исследований. Как социальный институт, воспроизводящий интеллектуальный потенциал страны, образование должно обладать способностью к опережающему развитию, отвечать интересам общества, конкретной личности и потенциального работодателя.

Использование информационно-коммуникационных технологий дает возможность значительно ускорить процесс поиска и передачи информации, преобразовать характер умственной деятельности, автоматизировать человеческий труд. Доказано, что уровень развития и внедрения информационно-коммуникационных технологий в производственную деятельность определяет успех любой фирмы. Основой информационно-коммуникационных технологий являются информационно-телекоммуникационные системы, построенные на компьютерных средствах и представляющие собой информационные ресурсы и аппаратно-программные средства, обеспечивающие хранение, обработку и передачу информации на расстояние.

Современная школа должна стать передовой площадкой в части информационных технологий, местом, где человек получает не только необходимые знания, но и проникает духом современного информационного общества. Без применения информационно-коммуникационных технологий (ИКТ) образовательное учреждение не может претендовать на инновационный статус в образовании. Ведь инновационным считается образовательное учреждение, широко внедряющее в образовательный процесс организационные, дидактические, технические и технологические инновации и на этой основе добивающееся реального увеличения темпов и объемов усвоения знаний и качества подготовки специалистов. Слово «инновация» (от латинского «иннове») появилось в середине XVII века и означает вхождение нового в некоторую сферу, вживление в нее и порождение целого ряда изменений в этой сфере. Инновация – это, с одной стороны, процесс нововведения, реализации, внедрения, а с другой – это деятельность по вхождению новации в определенную социальную практику, а вовсе – не предмет.

Нововведения, или инновации, характерны для любой профессиональной деятельности человека и поэтому естественно становятся предметом изучения, анализа и внедрения. Инновации сами по себе не возникают, они являются результатом научных поисков, передового педагогического опыта отдельных учителей и целых коллективов. Этот процесс не может быть стихийным, он нуждается в управлении.

В контексте инновационной стратегии целостного педагогического процесса существенно возрастает роль руководителя учебного заведения, школы, учителей и воспитателей как непосредственных участников инновационного процесса.

редственных носителей новаторских процессов. При всем многообразии технологий обучения: дидактических, компьютерных, проблемных, модульных и других реализация ведущих педагогических функций остается за учителем. С внедрением в учебно-воспитательный процесс современных технологий учитель и воспитатель все более осваивают функции консультанта, советчика, воспитателя. Это требует от них специальной психолого-педагогической подготовки, так как в профессиональной деятельности учителя реализуются не только специальные, предметные знания, но и современные знания в области педагогики и психологии, технологии обучения и воспитания. На этой базе формируется готовность к приятию, оценке и реализации педагогических инноваций.

В понимании сущности инновационных процессов в образовании лежат две важнейшие проблемы педагогики – проблема изучения обобщения и распространения передового педагогического опыта и проблема внедрения достижений психолого-педагогической науки в практику. Следовательно, предмет инноватики, содержание и механизмы инновационных процессов должны лежать в плоскости объединения двух взаимосвязанных между собой процессов, рассматриваемых до настоящего времени пока изолированно, т.е. результатом инновационных процессов должно быть использование новшеств, как теоретических, так и практических, равно и таких, которые образуются на стыке теории и практики. Все это подчеркивает важность управленческой деятельности по созданию, освоению и использованию педагогических новшеств. Речь, следовательно, идет о том, что преподаватель может выступать в качестве автора, разработчика, исследователя, пользователя и пропагандиста новых педагогических технологий, теорий, концепций. Управление этим процессом обеспечивает целенаправленный отбор, оценку и применение в своей деятельности опыта коллег или предлагаемых наукой новых идей, методик. Необходимость в инновационной направленности педагогической деятельности в современных условиях развития общества, культуры и образования определяется рядом обстоятельств.

Во-первых, происходящие социально-экономические преобразования обусловили необходимость коренного обновления системы образования, методологии и технологии, технологии организации учебно-воспитательного процесса в учебных заведениях различного типа. Инновационная направленность деятельности учителей и воспитателей, включающая в себя создание, освоение и использование педагогических новшеств, выступает средством обновления образовательной политики.

Во-вторых, усиление гуманитаризации содержания образования, непрерывное изменение объема, состава учебных дисциплин, введение новых учебных предметов требуют постоянного поиска новых организационных форм, технологий обучения. В данной ситуации существенно возрастает роль и авторитет педагогического знания в учительской среде.

В третьих, изменение характера отношения учителей к самому факту освоения и применения педагогических новшеств. В условиях жесткой регламентаций содержания учебно-воспитательного процесса учитель был ограничен не только в самостоятельном выборе новых программ, учебников, но и в использовании новых приемов и способов педагогической деятельности. Если раньше инновационная деятельность сводилась в основном к использованию рекомендованных сверху новшеств, то сейчас она приобретает все более избирательный, исследовательский характер. Именно поэтому важным направлением в работе руководителей школ, органов управления образованием становится анализ и оценка вводимых учителями педагогических инноваций, создание условий для их успешной разработки и применения.

В-четвертых, вхождение вузов, общеобразовательных учебных заведений в рыночные отношения, создание новых типов учебных заведений, в том числе и негосударственных, создают реальную ситуацию их конкурентоспособности.

Таким образом, образование по своей сути уже является инновацией. Применяя данные технологии в инновационном обучении, преподаватель делает процесс более полным, интересным, насыщенным. При пересечении предметных областей естественных наук такая интеграция просто необходима для формирования целостного мировоззрения и мировосприятия инновациям относятся внедрение информационно-коммуникативных технологий в учебно-воспитательный процесс, программное обеспечение поставляемые в школы интерактивные электронные доски, проекты модернизации. В современных условиях, учитывая большую и серьезную заинтересованность учащихся информационными технологиями, можно использовать эту возможность в качестве мощного инструмента развития мотивации на занятиях.

Литература:

1. Клименко Т.К. Инновационное образование как фактор становления будущего учителя. Автореферат. дис. Хабаровск, 2000.
2. Бычков, А.В. Инновационная культура /А.В. Бычков //Профильная школа, 2005.-№6.
3. Кваша В.П. Управление инновационными процессами в образовании. Дис. канд. пед. наук. М., 1994.
4. Клименко Т.К. Инновационное образование как фактор становления будущего учителя.

Автореферат дис. Хабаровск, 2000. -289 с.

5. Алексеева Л.Н. Инновационные технологии как ресурс эксперимента/ Л.Н.Алексеева //Учитель, 2004. -№3 -с.78.

6. Пахомова Ю. Компьютер в работе педагога М., 2005.

УДК 398 (574)

**ЕЛ АУЗЫНДА ЖҮРГЕН ФОЛЬКЛОРЛЫҚ ТУЫНДЫЛАР
(МАҚАЛА «ТОБЫЛ-ТОРҒАЙ ӨҢІРІНІҢ ФОЛЬКЛОРЫ» ҒЫЛЫМИ ГРАНТЫ ЖОБАСЫ
БОЙЫНША ЖАЗЫЛДЫ)**

Ақылбек Шаяхмет - ф.ғ.к, профессоры, А.Байтұрсынов атындағы Қостанай мемлекеттік университеті

Мақалада кезінде Шоқан Уәлиханов хатқа түсірген Жаманқұл ақынның ел аузынан жазып алған айтысы туралы және Шоқанның кіндік қаны тамған Күнтимес ауылында тұратын Жанкүміс әжейдің жырлары туралы айтылады.

Кілт сөздер: Шоқан, Күнтимес, Жаманқұл, Жанкүміс.

2015 жылы Шоқан Уәлихановтың туғанына 180 жыл толды. Оның кіндік қаны тамған Күнтимес ауылының іргесі қаланғанына да 180 жыл толды. Қостанайға келген қонақ болса, ең алдымен Күнтимес пен Қараобаға ат басын тіреп, Шоқанның ізімен жүріп, тарихымызды зерделеуі керек. Күнтиместегі Шыңғыс қыстауы мен мешіті, медіресе түгелдей қалпына келтіріліп, құрылысқа қаржы бөлініп, ел мерейін асыратын игілікті шаралар жүйесін тапса, айтылған сөз иесін тапса, дұрыс болар еді.

Күнтимес ауылының тұрғындары мен қариялар бастап, жастар қоштаған хат жергілікті газетте жарияланды. Олар Шоқанның кіндік қаны тамған жерге ерекше қамқорлық қажет екенін жазды. Одан кейін де бірнеше мәрте жоғарғы жаққа хат жазды. Газеттерде мақалалар жарық көрді, теледидардан хабар берілді. Алайда, «баяғы жартас бір жартас» күйінде тұр», –дейді мұғалім Үмітжан Сәбитқызы. Ауыл тұрғындары Бақытжан Игіліков пен Қорғанбек Ғабдолов ауылды меншігіне алған компанияның тарапынан көрсетілетін жәрдем жоқтың қасы екенін баса айтты. Зейнеткер Ибраһим Баймұхамбетовтың айтуына қарағанда, жерді сатып алғандар оны ауыл іргесіне дейін жыртып тастаған, сөйтіп, жекеменшік шаруалардың мал жаятын өрісі тарылып қалған.

Еділбай Ахметов бізге сол кездегі облыс әкімі Сергей Кулагинге және «Нұр-Отан» партиясының облыстық филиалына ауыл тұрғындары жолдаған хаттың көшірмесін көрсетті. Хат авторлары 2010 жылы Шоқанның туғанына 175 жыл, іргесін Шыңғыс сұлтан қалаған Күнтимес ауылына да 175 жыл толатынын, хан ұрпағының ордасы болған қонысқа назар аудару қажет екенін айтып, Шоқанның мерейтойы қарсаңында әкімдік тарапынан қандай шаралар жоспарланғаны туралы сұрау салған екен. Облыстық ішкі саясат басқармасы берген жауапта ұсақ-түйек мәдени-бұқаралық шаралар ғана көрсетілген, оның біразы Шоқан табаны тиген Әулікөл ауданында өтетіні айтылыпты. Күнтимес туралы бір ауыз сөз жоқ.

2009 жылы тамыз айының орта шенінде Күнтимес ауылында тұрғындар жиыны болып өтті. Онда көтерілген негізгі мәселелер: ауылды туристер келетін мекенге айналдыру, Шоқан туған мекенді көркейту. Бұл үшін ауылдағы мектепті сақтап, сырттан келетін оралмандар үшін жағдай туғызу керек. Айтылған сөздерде мүмкіндігіне қарай ұлттық киім тігетін кәсіпорын, шағын шұжық зауытын, тауық өсіретін фабрика ашып, ауыл тұрғындарын жұмыс орнымен қамтамасыз ету, ауылға келетін жолды жөндеу секілді күрделі жоспарды жүзеге асыру туралы ұсыныстар бар. Ауыл тұрғындары бұл тілектерін облыс әкімі Сергей Кулагиннің сөзіне сүйеніп айтып отыр екен. Өйткені, ол 2004 жылы тұрғындардың жазған хатына байланысты негізгі мәселелер Шоқанның 175 жылдық мерейтойы қарсаңында жүзеге асады деп уәде берген. Бұл бас қосуға қатысқан Сарыкөл аудандық әкімдігінің ішкі саясат бөлімінің бастығы Елена Бауэр және Краснодон селолық әкімі Николай Казюмский Шоқан мерейтойын аудандық деңгейде ғана өткізуге мүмкіндік бар, барлық жағдайды түсіндіріп, нақты шараларды өткізу үшін облыс басшылығына шығамыз деген пікірлерін білдірді. Қазіргі уақытта тұрғындардың біразы басқа жаққа қоныс аударуда. Ауыл мектебі жабылып қалуы мүмкін деген қауесет бар. Клуб қыста жылытылмайды. Аудан орталығына қатынайтын тас жолдың тозығы жеткен. Мектептегі Шоқан мұражайы ғана ғалым өмірінен сыр шертеді. Биылғы жылы мектепке күрделі жөндеуге қаржы бөлінсе де, ол жүзеге аспаған. Орталау қазақ мектебінде 25 оқушы ғана бар. Мектеп директоры Берік Игіліков мектеп жабылса, ауылдың тең жартысы көшіп кетеді деп аландаулы. Содан бері бес жыл өтсе де, баяғы жартас сол жартас қалпынан мызғымай тұр.

Өлеңдерін жатқа оқитын жетпіс жастан асқан Жанкүміс Әбішевадан ауылдағы әкім-қаралардың өзі сескенеді. Жанкүміс әжейдің билікті сынап жазған кейбір жырларын жұрт жаттап алып, ел арасында қанатты сөздерге айналып кеткен. Сарыкөл ауданындағы Күнтимес елді мекеніндегі Шоқан

Уәлиханов атындағы орта мектептің директоры Берік Игілікөв жасы жетпістен асқан Жанкүміс Әбішеваны «бұл әжей біздің ауылдың ақыны» – деп таныстырды. Қарияны облыс, аудан жұртшылығы көп біле қоймайды, алайда, ауылдастары біздің ақынымыз деп құрметтейді.

Қазақтың ұлы ғалымы Шоқан Уәлихановтың кіндік қаны тамған қасиетті ауылға келін болып түскен әжей кенже баласы мен келінінің қолында тұрады. Құдай қосқан қосағы осыдан біраз жыл бұрын ол дүниелік болып кеткен. Жанкүміс әжейдің ұлы Жолболсын осы ауылда клуб меңгерушісі, келіні Айман мұғалім болып қызмет атқарады.

Бізді қатты таң қалдырған жайт, хат танымайтын әжей өлең шығарып, оларды жатқа соғады екен. Жатқа болғанда да құр тапқақтап оқымайды, шығарма өлеңдерін баяғы халық ауыз әдебиеті үлгілері секілді белгілі мақамға салып, әнге қосып айтады. «Бұл кісінің хат танымай қалуына жасыңда көзінің нашар көруі себеп болды ма, әлде жастай келін болып түсіп, күнделікті шаруа күйбеңінен қолы тимеді ме, ол жағын кесіп айту қиын. Бірақ, жадына барлығымыз таң қаламыз. Осыдан көп жыл бұрын айтылған, ел аузында қалған Ықылас бидің «Күнтимес, күндік жерден көрінесің, балқытып тұла бойды жібересің» деп басталатын өлеңін ең алғаш осы кісінің аузынан естіп едік. Әсіресе, «Күнтиместей жер қайда-ай, керей-уақтай ел қайда-ай!» – деген қайырмасын айтқанда, елдің бәрі жылайтын» – дейді ауыл тұрғындары. «Бұл кісі орысша да жақсы сөйлейді. Анда-санда ауылға келген кезімде «сен әкіммін деп шірәнбе. Әкім болсаң, халыққа жақын бол! Біздерге анау керек, мынау керек!» – деп екі аяғымды бір етікке тығады» – дейді селолық округтың әкімі Николай Иванович Козюмский.

Қостанай облысының Ұзынкөл ауданында туып-өскен әжей төркініне барғанда ауылда мешіт салғызып, көпшілікті намазға жыққан Есенгелді имамға ырза болып: «Есенкелді қарағым, алдыңнан жансын шырағың, бала-шағаң аман боп, Балықты болсын тұрағың» – деп өлеңмен батасын берген. Ал осы ауылдағы келеңсіз көріністерді көзі шалғанда ыза болып: «Алтын бесік – ел іші» деп айтады бабалар, сол бесікте тербелген

Адасып жүр балалар.Көтере алмай тойғанын, біреулер жүр семіріп.Қатқан нанның қалдығын біреулер жүр кеміріп» – деп қапа болған. Ақын әженің бұл өлеңін жергілікті мектептің мұғалімдері компьютерге түсіріп, көбейтіп, елге таратыпты.Күнтиместегі зиратты бұзып, кірпішін алған, кейін көзінен айырылған адамның оқиғасына байланысты ақын ана толғау шығарған. Толғау «зират бұзған уәкіл өз жазасын алыпты, жанарынан айырылып, көзі көрмей қалыпты» деген жолдармен аяқталады.

Ал оның өзінің сөздерімен айтсақ, «жаз жайлауын жайлаған, қыс қыстауын қыстаған, суы бал, жері май» қоңыс туралы ақын әже былайша толғанған: «Шоқан туған ел қандай, Жайқалып тұрған бел қандай, Әруақ қонып, нар шөккен, Күнтиместей жер қайда-ай? Күнтимес – алтын бесігім, Келін боп аштым есігін.Осы өлеңді шығарған Жанкүміс менің есімім».Ауылды көзден таса қылған әкімқараларға Жанкүміс әже қара қазандай өкпесін де жасырмайды. «Күнтимес – елім ардақты, егін салып, мал бақты, қандай әкім келсе де, көрмей жүр ғой ел жақты» – дейді.

Жанкүміс әжейге газет-журналдар мен кітаптарды немерелері оқып берсе, өзі радио тыңдап, теледидар көргенді ұнатады. Сондықтан да елде болып жатқан жаңалықтарды қалт жібермейді. «Ара-тұра Азаттық радиосын тыңдаймын. Алайда, байланыстың нашарлығынан күріл мен сырыл көбейіп кетіп, көбінесе сөздерін аңғару қиын болатын жайлар бар» – дейді ақын әже.

Біз Шоқанның кіндік қаны тамған ауылда осы жайларды көріп, хат танымаса да жыр шығаратын Жанкүміс әжей ескінің жұрнағы, асылдың сынығы деген ой түйіп қайттық. Яғни, әдебиетшілер фольклорлық шығарма деп жүрген ауыз әдебиеті үлгілері қазіргі уақытта да кездеседі екен.

Жас кезінде Шоқанды қатты таң қалдырған осы өңірде өмір сүрген Жаманқұл Сатыпалдыұлы Қостанай облысының Сарыкөл ауданында туып-өскен. Жаманқұл Сатыпалдыұлы туралы көрнекті жазушы Сәбит Мұқанов пен белгілі әдебиеттанушы ғалым Балтабай Адамбаев «Қазақ әдебиеті» газетінің 1965 жылғы 12 қарашадағы 46-шы санында «Жаманқұл жайы көп нәрсені аңғартады» деген мақала жариялаған болатын. Бұл жарияланымның аса құндылығы сол, онда мақала авторлары Қостанай жерін аралаған сапарында Жұмақұл деген ақынды іздестіріп жүріп, оның Жаманқұл деген ақын екенін анықтағанын жазған.

Жаманқұл ақын қазақтың ұлы ғалымы Шоқанның әкесі Шыңғыспен тұстас, сол кезеңде өмір сүрген кісі. Бірақ, Шоқанның жазбаларында оның есімі Жұмақұл деп көрсетілген. Ал Жұмақұл есімді ақын бұл өңірде болған емес. Ендеше Шоқан оның есімін қате жазып алған.

Сәбит Мұқанов «Ғабит Мүсірепов туралы» мақаласында Елтіңжал атты құтты қоңыс туралы сөз ете келіп: «Елтің – Қыпшақтың Күрлеуіт руынан шыққан адам екен. Өзі Есенейдің туған апасын алған жездесі екен. Елтіңнің әкесі Нияз:

Абылай аспас Арқаның сары белі,

Қуандық пен Сүйіндік жайлайды елі.

Қырық мың жылқы өтсе де ылайланбас,

Нияздың Аюлы мен Қаракөлі – деген өлеңіндегі Нияз. Нияздың Қаракөлі Баян мен Ереймен тауларының арасында екені мәлім. Қалың Күрлеуіт елі де сол маңайда деседі. Есеней Елтіңді қасына содан көшіріп алған. Артынан басқа күрлеуіттер де келе бастап, жеріне сыймайтын болған соң Есеней оларға Қостанай облысының қазіргі Урицкий ауданынан жер берген. Қазір ол арада үш колхоз

күрлеуіт бар. Шоқан Уәлиханов 1841 жылы «Едіге батыр» жырын жазып алған күрлеуіт Жаманқұл (Шоқанда қатеден Жұмақұл аталған) ақын осы арадағы күрлеуіттен шыққан...» – деп атап өтеді.

Жаманқұл ақынның туыстарының айтуына қарағанда, тоқсан екі баулы Қыпшақтың бір бұтағы Бұлтыңнан тарайтын Күрлеуіт деген іргелі ру. Күрлеуіт руынан шыққан атақты Нияз батырдың кіші әйелі қаракесек Қазыбек бидің қарындасы Кенжесары деген кісі екен. Кенжесары жеті ұл туған. Соның бірі Байқожа. Байқожадан Сатыбай мен Сатыпалды деген екі ұл туады. Сатыпалдыдан Жаманқұл туады.

Атақты «Едіге» жырының бір нұсқасын Шоқанның әкесі Шыңғыс осы Жаманқұл ақынның аузынан жазып алған дедік. Шоқан Уәлихановтың өзі: «мен бұл жырды ең алғаш рет 1841 жылы Аманқарағай дуанында көшіп жүретін (ол кезде Аманқарағай дуаны орталығы Сарыкөл ауданы аумағында орналасқаны тарихтан белгілі) күрлеуіт қыпшақ Жұмақұл ақыннан естідім (Сәбит Мұқанов газетте дұрысы Жаманқұл деп ескертпе жасайды). ХҮ ғасырда шыққан деп шамаланатын бұл жырдың (рапсодия) жақсы сақталуы мені аса қайран қалдырды» деген.

Жаманқұл ақынның зираты Сарыкөл ауданына қарасты бұрынғы Чехов атындағы кеңшардың Қарасу деген ауылының жанында екен. Бұл зиратты мақала авторлары Сәбит Мұқанов пен Балтабай Адамбаев,сыншы Есмағамбет Ысмайылов үшеуі арнайы іздеп барып, өз көздерімен көрген. Құлпытаста «руы бұлтың қыпшақ күрлеуіт Байқожа Сатыпалды баласы Жаманқұл» – деп жазылған.

Құлпытастың орнатылған мерзімі 1961 жыл деп көрсетілген. Құлпытасты Сейтен Жоламанов деген азаматтың басшылығымен сол маңайда тұратын ел кейінірек орнатқан. Мақалада жазылған және Жаманқұл ақынның туыстары айтқан деректерді сұрыптай келгенде, ақын Сұлуағаш деген қоңыста 1780 жылы туып, 1896 жылы қайтыс болған деген қорытынды жасауға болады.

Сейтен Жоламановтың айтуына қарағанда, Жаманқұлдың баласы Көбен әкесі қайтыс болғанда 38 жаста болған. Көбен де жасынан ақын атанған. Оның:

«Қуғанмен жеткізбейді көп қашаған,

Қашқанмен жібермейді бала-шағаң.

Біреуді бай, біреуді кедей қылмай,

Бірдей қып жаратпадың, ей, жасаған!» – деген секілді шумақтары ел аузында сақталған.

Мақала авторлары Жаманқұл ақынның аталас туысы Сейтенді жолықтыра алмағанын, бірақ, оның қолында Жаманқұлдың Әйкел қызбен айтысы бар екенін естігенін жазыпты.

Арада жылдар өткенде осы айтыстың қолжазбасымен танысуға мүмкіндік туды. Оны Сейтен ақсақалдың (толық есімі Сейдахмет) баласы Аманкелді Жоламанов (Қостанай қаласының тұрғыны) көзінің қарашығындай сақтап келіпті. Аталған айтыстың бір ерекшелігі, түп-түгел діни тақырыпқа құрылған, яғни, шариғат туралы діни айтыс, білім жарысы десе де болады. Мысалы:

Әйкел:

Асыл нұр дүнияға келді ме екен,

Тілегін ер жігіттің берді ме екен.

Пайғамбар жүз жиырма төрт мың өткені рас,

Бұлардың бәрі бірдей өлді ме екен ?

Жаманқұл:

Сүлеймен пайғамбардың бірі болар,

Мал, шіркін жуған қолдың кірі болар.

Төртеуі пайғамбардың тірі болса,

Басқасы пайғамбардың өлі болар.

Әйкел:

Орта жүз, өнеріңнің қуанышын көр,

Ұстазға қол тапсырған сіз де бір ер.

Өзгесі өлі, төртеуі тірі дейсің,

Солардың атын маған тәмәмдап бер!

Жаманқұл:

Ғайса көкте, Ыдырыс ұжымақта,

Ілияс суда жүрер бұл уақытта.

Сүйікті пендесіне пәруардігер

Ер Қызыр жолығады әр уақытта.

Әйкел:

Мұхамбет пайғамбардың арты ма екен,

Бұл сөзім менің айтқан жарты ма екен.

Пайғамбар жүз жиырма төрт мың өткені рас,

Қайсысы қайсысынан артық екен?

Жаманқұл:

Сөйлеуге болар ма екен әртүрлі кеп,

Артық қылып жаратқан құдіреті көп.

Пайғамбар жүз жиырма төрт мың өтсе-дағы,

Бәрінен артық екен Нұр-Мұхамбет.

Қайым айтыс түрінде өткен бұл айтыста екі ақын біраз жерге шабады. Сауал қоюшы қыз болса, жауап беруші ақын жігіт бәрінің жауабын табады. Бір ғажабы, сұрақ қоюшы да, жауап беруші де ғылымнан және шариғаттан хабары мол білімір ақындар екенін көрсетеді.

Әйкел:

Ақ қайың кесіп алып кез қылайық,
Ақ мата базардағы бөзге лайық.
Орта жүз, қара өлеңді былшылдамай,
Пайғамбардың хадисін сөз қылайық.

Жаманқұл:

Қыз Әйкел, сен де тосын, мен де тосын,
Жүргенде тосын қуып келді қосың.
Қыз Әйкел, осы айтқан сөзіңде бол,
Болса да қырық жыл қырғын, сөз сол болсын.

Әйкел:

Орта жүз, сөзіңіз бар насихатты,
Көңілің нұр періште жазған хатты.
Баласы екі жүздің бас қосқан жер,
Әуелі патша Құдай не жаратты?

Жаманқұл:

Бар шығар, рас, сөзім насихатты,
Көңілім нұр періште жазған хатты.
Айтқаны ұстазымың рас болса,
Әуелі пайғамбарға нұр жаратты.

Әйкел:

Орта жүз, өнеріңнің қуанышын көр,
Ұстазға қол тапсырған сіз де бір ер.
Әуелі пайғамбарға нұр жаратты,
Содан соң не жаратты, дәлелін бер!

Жаманқұл:

Әуелі пайғамбарға нұр жаратты,
Астында дарияның көп жыл жатты.
Ол нұрды дариядан шығарған соң,
Жеті қат көк, жеті қат жер жаратты.

Әйкел:

Орта жүз, бұл сөзіңді тең көрейін,
Сөзіңді біліп айтқан жөн көрейін.
Тағы да жер-көктен соң не жаратты?
Ұстаз қып, мұны тапсаң, қол берейін.

Жаманқұл:

Әуелі пайғамбарға нұр жаратты,
Астында дарияның көп жыл жатты.
Ол нұрды дариядан шығарған соң,
Нұрдан бөліп ай менен күн жаратты.

Әйкел:

Орта жүз, бұл сөзіңді тең көрейін,
Сөзіңді біліп айтқан жөн көрейін.
Сол ай мен күннен кейін не жаратты,
Ұстаз қып, мұны тапсаң, қол берейін.

Жаманқұл:

Әуелі пайғамбарға нұр жаратты,
Астында дарияның көп жыл жатты.
Ол нұрды дариядан шығарған соң,
Нұрдан бөліп төрт періште құл жаратты.

Әйкел:

Орта жүз, өнеріңнің қуанышын көр,
Ұстазға қол тапсырған сіз де бір ер.
Төрт періште болады құл десеңіз,
Солардың атын маған төмемдап бер.

Жаманқұл:

Аты еді біріншінің Мекайыл,
Екіншісі аты дүр Ысырайыл.

Жаныңды алып кетер Өзірейіл,
Төртінші Жебірейіл құрар сейіл.

Әйкел:

Аллаға шыбын жаның аманат-ты,
Сөзі бар Орта жүздің балдан тәтті.
Жаманқұл, ақын болсаң, ойланбай айт,
Содан соң патша Құдай не жаратты?!

Жаманқұл:

Алысты Өзірет-Әлі дұшпанменен,
Ұрысты неше үлкен арыстанмен.
Ала аяқ, ала мойнақ жалғыз торғай
Жаралды дүнияда толған дәннен.

Әйкел:

Ғалымның айтқан сөзі сара болар,
Бір Құдай иманды ерге пана болар.
Жаралған дүниядағы жалғыз торғай
Неліктен аяқ-мойны ала болар?!

Жаманқұл:

Жары еді пайғамбардың Ғұмар, Ғұсман,
Ғалидың шерлікпенен қайраты асқан.
Төрт мұхараб періште намаз осып,
Аяғын тасбих тартқан тасқа басқан.

Әйкел:

Аллаға шыбын жаның аманат-ты,
Сөзі бар Орта жүздің балдан тәтті.
Жаманқұл, ақын болсаң, мұны да тап,
Содан соң патша Құдай не жаратты?!

Жаманқұл:

Бар шығар, рас, сөзім насихатты.
Көңілім нұр періште жазған хатты.
Айтқаны ұстазымның рас болса.
Дене-балшық, жаңбырдан жан жаратты.

Әйкел:

Бұл жалған дүнияда қапыл қалма,
Орта жүз тосылған деп әпіл қалма.
Балшық пенен жаңбырдан жан жаратты,
Қосылған одан басқа нәрсе бар ма?

Жаманқұл:

Келеді асқан жүйрік шығанақтан,
Құдайдан айналыңыз берген бақтан.
Жаралды төрт нәрседен деп айтады,
От пен су, жел менен топырақтан.

Бірақ, айтыстың аты айтыс, ақыр аяғында ол қыз бен жігіт айтысына айналып, екеуі әзілге көшеді. Әзіл артында зіл бар, Әйкел қыз жеңілгенін білген соң жылап тынады.

Мұны айтысты жазып алушы былай суреттейді:

«Әйкел қыз жылап тұрды орынынан,
Айтыста жеңген жақтың зорлығынан.
Абырой ашылмаған қалмады деп,
Қарсы айтқан Жаманқұлдың қорлығынан».

Жаманқұл ақынның суырыпсалма шеберлігі мен сөзге тапқырлығы оның есімі белгісіз құдашамен шағын айтысынан да айқын көрінеді. Құдашаға ақын әуелі өзі тиіседі:

«Құдаша, мойныңды бұр, бері қара,
Бозбала тамағыңа салған жара.
Маған да ақ бетіңнен бір сүйгізші,
Гүлденбек жігіт сүйсе, жүзің сара».
Сонда құдаша да қарап тұрмай:
«Қай тепсең, мына тепсең, тепсең-тепсең,
Тепсеңге шығар ма еді мейіз сепсең.
Қайырылып ақ бетімнен сүйгізейін,
Аузыңды қатын сүйген шайып төксең », – десе керек.

Жаманқұл ақын:

«Қай тепсең, мына тепсең, тепсең-тепсең,

Тепсеңге шығар ма еді мейіз сепсең.

Құдаша, айтқан сөзің бола қалсын,

Дүниеда қатын болмай осылай өтсең» – деп жеңіп шығады.

Әрине, осыған ұқсас қара өлең үлгілері ауыз әдебиетінде де жиі кездеседі. Біз жазып алушының қолжазбасына сүйеніп, беріп отырмыз.

Жаманқұл ақынның көптеген жырлары қағазға түспеген, түскендерінің өзі кешегі солақай саясат тұсында қолды болған, жыртылған, құртылған деп айтуға негіз бар.

Ол кезінде «Ер Назар – Бекет» дастанын жырлаған деген де дерек бар. Ақынның Әйкел қызбен айтысы және құдашамен айтысы 2001 жылы Қостанай қаласында Баспа үйінде жарық көрген «Ескіден қалған есті сөз» деген жинақта жарияланды. Бірақ, кітаптың таралымы өте аз, небәрі 500 дана. Сондықтан да Жаманқұл ақын шығармалары әлі де іздестіріліп, жинақталып, халыққа ұсынылса, нұр үстіне нұр болар еді.



Пайдаланылған әдебиеттер:

1. Шоқан Уәлиханов. Бес томдық. Алматы: КСЭ, 1984 жыл, 3 том.
2. Сәбит Мұқанов, Балтабай Адамбаев. «Жаманқұл жайы көп нәрсені аңғартады». «Қазақ әдебиеті» газеті, №46, 12 қараша, 1965 жыл.
3. Сәбит Мұқанов. «Сәбит Мүсірепов туралы». Сәбит Мүсірепов туралы естеліктер. Алматы: «Алаш жолы», 2012 жыл.
4. «Ескіден қалған есті сөз». Қостанай: «Баспа үйі», 2001 жыл.

УДК 167

ТЕОРЕТИКО-ПЕДАГОГИЧЕСКИЕ ПРЕДПОСЫЛКИ РАЗВИТИЯ ПРОБЛЕМЫ ФОРМИРОВАНИЯ ПРОФЕССИОНАЛЬНОЙ КОМПЕТЕНТНОСТИ ПЕРЕВОДЧИКОВ В СИСТЕМЕ НЕПРЕРЫВНОГО ПРОФЕССИОНАЛЬНОГО ОБРАЗОВАНИЯ

Ярошенко О.Н. - к.п.н., доцент кафедры английского языка факультета лингвистики и перевода, ФГБОУ ВПО Челябинский государственный университет

Данная статья посвящена теоретико-педагогическому обобщению проблемы профессиональной подготовки переводчиков и развития их коммуникативной компетентности.

Ключевые слова: профессиональная компетенция переводчика, коммуникативная компетентность, межкультурная коммуникация, совокупность знаний, умений и навыков.

Проблема подготовки специалистов к профессиональной деятельности всегда была актуальна в отечественной педагогике. Значительное число психолого-педагогических исследований посвящено вопросам развития профессиональной компетентности. Общие положения компетентностного подхода в образовании разрабатывались Э.Ф. Зеером, Д.А. Ивановым, Н.В. Кузьминой, А.К. Марковой, К. Г. Митрофановым, А. В. Хуторским и др., развитие профессиональной компетентности исследовалось Ю.В. Варданян, А.М. Кочневым, Н.С. Сахаровой, А.Л. Фатыховой и др., особенности коммуникативной компетентности изучались Г.К. Борозинец, Ю.Н. Емельяновым, О.Ю. Искандаровой, А.П. Панфиловой, Г.С. Трофимовой и др., развитие межкультурной компетентности у студентов языковых специальностей рассматривалось Е. Б. Быстрой, Н.Д. Гальсковой, В.В. Сафоновой и др.

В работах Э.Ф. Зеера, В.А. Кальней, А.К. Марковой и др. профессиональная компетентность рассматривается как интегративная характеристика субъекта труда, включающая знания, умения и личностные качества, необходимые для выполнения определённого вида профессиональной деятельности, и отражающая уровень её эффективности [4; 6; 10].

А.К. Маркова, рассматривая профессиональную компетентность специалиста в целом, безотносительно к профессии, выделяет:

- специальную компетентность – владение собственно профессиональной деятельностью на достаточно высоком уровне, способность проектировать своё дальнейшее профессиональное развитие;
- социальную компетентность – владение совместной (групповой, кооперативной) профессиональной деятельностью, сотрудничеством, а также принятыми в данной профессии приёмами профессионального общения; социальная ответственность за результаты своего профессионального труда;
- личностную компетентность – владение приёмами личностного самовыражения и саморазвития, средствами противостояния профессиональным деформациям личности;
- индивидуальную компетентность – владение приёмами самореализации и развития индивидуальности в рамках профессии, готовность к профессиональному росту, способность к индивидуальному самосохранению, неподверженность профессиональному старению, умение организовать рационально свой труд без перегрузок времени и сил, осуществлять труд ненпряжённо, без усталости и даже с освежающим эффектом [10, С.82].

Причём, А.К. Маркова подчёркивает, что названные виды компетентности означают по сути дела зрелость человека в профессиональной деятельности, в профессиональном общении, в становлении личности профессионала, его индивидуальности.

Э.Ф. Зеер выделяет несколько иные компоненты профессиональной компетентности:

- социально-правовая компетентность – знания и умения в области взаимодействия с общественными институтами и людьми, а также владение приемами профессионального общения и поведения;
- специальная компетентность – подготовленность к самостоятельному выполнению конкретных видов деятельности, умение решать типовые профессиональные задачи и оценивать результаты своего труда, способность самостоятельно приобретать новые знания и умения по специальности;
- персональная компетентность – способность к постоянному профессиональному росту и повышению квалификации, а также реализации себя в профессиональном труде;
- аутокомпетентность – адекватное представление о своих социально-профессиональных характеристиках и владение технологиями преодоления профессиональных деструкций [4, С.53].

Как показывает анализ психолого-педагогической литературы, все авторы выделяют в структуре профессиональной компетентности – компетентность в общении или коммуникативную компетентность.

Изучению коммуникативной компетентности специалистов и проблеме её развития посвящены

многочисленные исследования отечественных и зарубежных учёных (М. Байрам, Ю.Н. Емельянов, А.А. Леонтьев, Р. Хилз, В.Д. Ширшов и др.).

Социально-психологический аспект коммуникативной компетентности будущих специалистов рассматривается в работах Ю.Н. Емельянова, Т.И. Липатовой, Л.А. Петровской, Е.В. Руденского и других.

Так, в исследовании Л.А. Петровской коммуникативная компетентность понимается как система внутренних ресурсов личности, необходимых для построения эффективной коммуникации в определённом круге ситуаций [11]. В этом случае развитие коммуникативной компетентности предусматривает усвоение этно- и социально-психологических стандартов и стереотипов поведения, овладение техникой общения, правилами вежливости и нормами поведения .

Ю.М. Жуков рассматривает коммуникативную компетентность как коммуникативную технику, которая понимается как совокупность средств (приёмов), используемых людьми для вызывания желательных эффектов в процессе общения. Автор относит сюда словесную технику, состоящую из способов организации текста и риторических приёмов, и невербальную технику, включающую в себя мимику, пантомимику, контакт глаз, тон, темп и интонацию речи, а также пространственно-временную организацию коммуникативной ситуации [3] .

Е.В. Руденский определяет коммуникативную компетентность как «знание норм и правил общения, владение технологией и т.д.» [12, С. 107], выделяя при этом в ней три уровня: соционормативный, сигнификационный, акциональный. В совокупности они характеризуют степень сформированности коммуникативной компетентности личности как субъекта общения.

В исследовании Ю.Н. Емельянова коммуникативная компетентность трактуется как «конгломерат знаний, языковых и неязыковых умений и навыков общения, приобретаемых человеком в ходе естественной социализации, обучения и воспитания» [2, С.55].

А.В. Хуторской относит коммуникативную компетентность к ключевым, наряду с ценностно-смысловой, общекультурной, учебно-познавательной, информационной, социально-трудовой и личностного самосовершенствования. Коммуникативная компетентность включает знание необходимых языков, способов взаимодействия с окружающими и удалёнными людьми и событиями, навыки работы в группе, владение различными социальными ролями в коллективе [14].

Д. Хаймс понятием «коммуникативная компетентность» объединяет грамматическую (правила языка), социально-лингвистическую (правила диалектной речи), дискурсивную (правила построения смысла высказанного) и стратегическую (правила поддержания контакта с собеседником) компетенцию [13].

Ряд авторов включает в это понятие также правила этикета общения, обусловленные культурными нормами. Значительным компонентом коммуникативной компетентности является информативная, то есть владение содержательным предметом общения [36, 183]. Таким образом, большинство психологов рассматривают коммуникативную компетентность как коммуникативную технику, выделяя при этом различные ее составляющие. Компетентность в общении имеет, несомненно, инвариантные общечеловеческие характеристики и в тоже время характеристики, исторически и культурно обусловленные. В целом, коммуникативная компетентность выступает показателем информированности субъекта общения в области человеческой коммуникации, овладения определёнными правилами, нормами поведения, общения, и требует целенаправленного развития.

Проблема развития коммуникативной компетентности активно разрабатывается также в отечественной и зарубежной педагогике и методике обучения иностранным языкам (И.А. Зимняя, В.П. Кузовлев, Е.И. Пассов, У. Литлвуд, Г. Уидсон и др.).

Так, И.А. Зимняя понимает под коммуникативной компетентностью совокупность знаний, умений и навыков в области вербальных и невербальных средств, необходимых для понимания чужих и порождения собственных программ речевого поведения, адекватных целям, сферам и ситуациям профессионального общения [5].

Н.И. Гез коммуникативную компетентность рассматривает как усвоение этно – и социально – психологических эталонов, стандартов и стереотипов поведения, овладение техникой общения, правилами вежливости и норм поведения [1].

В последние годы появилось значительное число исследований, посвященных непосредственно развитию профессиональной компетентности переводчиков (О.Г. Оберемко, Е.Р. Поршнева, В.М. Хальзова и др.).

Так, В.Н. Комиссаров вводит понятие профессиональная компетенция переводчика, которую определяет как «совокупность знаний, умений и навыков, опыта, позволяющих успешно решать профессиональные задачи» [8, С.56]. Ее структуру составляют языковая, текстообразующая, техническая, коммуникативная компетенции и личностные качества.

Л.К. Латышев [9] в структуре профессиональной компетенции переводчика выделяет базовую, в которую входят концептуальная и технологическая, и прагматическую, которую составляют специфическая и специальная.

В исследованиях А.В. Гребенщиковой, Л.М. Демчук Н.В. Комиссаровой выявлены структурно-

содержательные особенности профессионально-коммуникативной компетентности переводчика: лингвистический, социокультурный и социально-психологический, объединяющий перцептивную и интерактивную компетенцию; определена и обоснована модель формирования профессионально – коммуникативной компетентности будущих переводчиков в системе высшего лингвистического образования.

Таким образом, как показал анализ литературы по подготовке переводчиков, недостаточной оказывается теоретико-методологическая база исследования проблемы и теоретико-педагогическое обобщение получаемых результатов в отношении проблемы профессиональной подготовки переводчиков и развития их профессиональной компетентности. Профессия переводчика предполагает умение осуществлять сложный вид умственной деятельности, требующий специфических знаний, умений и навыков. Профессиональная компетенция переводчика – это не только знание двух языков, но и умение находить и соотносить коммуникативные средства этих языков с учетом особенностей конкретного акта общения, а также знание принципов, методов и приемов, создающих такое умение.

Осуществляя межъязыковую, межкультурную, межличностную профессиональную коммуникацию переводчик должен:

- обеспечить адекватное понимание участниками межкультурного общения передаваемой информации;
- достичь определенного коммуникативного эффекта, создавая у общающихся желаемое эмоциональное отношение к передаваемой информации, вызывая соответствующие ассоциации;
- побудить участников межкультурной коммуникации к конкретным действиям, вызывая у них определенную практическую реакцию;
- использовать перевод с целью достижения «экстрапереводческого» результата, решения идеологических, политических или бытовых задач, не имеющих ничего общего с адекватным воспроизведением оригинала [6, С.114].

В.Н. Комиссаров подчёркивает, что переводчик должен понимать особенности участников межкультурной коммуникации, их опыт, знания, возраст, социальный и профессиональный статус [8]. Поэтому особого внимания требует подготовка переводчика в плане не только восприятия информации, но и личности коммуникантов. Однако этому аспекту в профессиональной компетентности переводчика не уделено должного внимания.

Таким образом, **актуальность** исследования определяется:

1) необходимостью подготовки квалифицированных переводчиков, способных в современных условиях обеспечивать партнерам по общению достижение взаимопонимания на основе правильного восприятия друг друга, культур, самого процесса общения; 2) нереализованным потенциалом высших учебных заведений в подготовке высококвалифицированных специалистов в области межъязыковой, межкультурной и межличностной коммуникации; 3) повышением требований к уровню профессиональной компетентности переводчиков; 4) недостаточной разработанностью научно-методического обеспечения процесса целенаправленного развития профессиональной компетентности в ходе подготовки переводчиков.

На основании анализа существующих исследований и собственного опыта преподавательской деятельности определена **проблема** исследования, которая состоит в необходимости разрешения **противоречия** между новой ролью переводчика как квалифицированного консультанта в области межкультурной коммуникации, обладающего высоким уровнем профессиональной компетентности, и недостаточной теоретической и практической разработанностью путей подготовки специалиста такого профиля в условиях динамично развивающегося профессионального образования.

Выводы

1. Анализ состояния проблемы развития профессиональной компетентности будущих переводчиков в системе высшего образования показал, что наибольший интерес к этой проблеме проявлен в последние годы, что объясняется новыми требованиями к профессиональной компетенции переводчика, владеющего как иностранным языком, так и комплексом форм поведения, психологии, культуры.

2. Солидаризируясь с мнением Э.Ф. Зеера, В.А. Кальней, А.К. Марковой, мы определяем компетентность как интегративную характеристику субъекта труда, включающую знания, умения и личностные качества, необходимые для выполнения определенного вида профессиональной деятельности, и отражающую уровень ее эффективности.

3. В ходе анализа теоретических и экспериментальных исследований по проблеме подготовки будущих переводчиков в педагогической теории и практике, мы пришли к выводу, что специальных исследований, посвященных проблеме развития профессиональной компетентности будущих переводчиков не проводилось. До настоящего времени не определены содержание и структура компетентности переводчиков, не разработаны пути ее развития в высшей школе.

4. Профессиональная компетентность переводчика – интегративная характеристика специа-

листа, которая включает знания, умения, личностные качества, позволяет обеспечивать достижение взаимопонимания на основе адекватного восприятия как иноязычной информации, так и субъектов межкультурной коммуникации и получать ценный личностно значимый опыт диалога культур в условиях решения профессиональных переводческих задач.

Библиографический список:

1. Гез, Н.И. Формирование коммуникативной компетенции как объект зарубежных методических исследований [Текст] / Н.И. Гез // Иностранные языки в школе. – 1985. – №2. – С. 17 – 24.
2. Емельянов, Ю.Н. Теория формирования и практика совершенствования коммуникативной компетентности [Текст]: дис. ... д-ра психол. наук./ Емельянов Юрий Николаевич. – Л., 1990. – 403 с.
3. Жуков, Ю.М. Диагностика и развитие компетентности в общении [Текст]: практическое пособие / Ю.М. Жуков, Л.А.Петровская, П.В.Растяжников. – Киров: ЭНИОМ, 1991. – 94 с.
4. Зеер, Э.Ф. Психология профессий [Текст]: Учеб. пособие для студ. Вузов / Э.Ф. Зеер. – М.: Академ. Проект: Фонд «Мир», 2005. – 330 с.
5. Зимняя, И.А. Психология обучения иностранным языкам в школе [Текст] / И.А. Зимняя. – М.: Просвещение, 1991. – 222 с.
6. Кальней, В.А. Мониторинг качества образования [Текст] / В.А. Кальней, С.Е. Шишов. – М.; Вологда, 1998. – 203 с.
7. Канаев, В.И. Дистанционное обучение: технологические аспекты [Текст] / В.И. Канаев. – М.: Владос, 2004. – 218 с.
8. Комиссаров, В.Н. Современное переводоведение [Текст]: учебное пособие / В.Н. Комиссаров. – М.: ЭТС, 2002. – 424 с.
9. Латышев, Л.К. Технология перевода [Текст]: учебное пособие по подготовке переводчиков / Л.К. Латышев. – М.: НВИ – Тезаурус, 2000. – 278 с.
10. Маркова, А.К. Психологический анализ профессиональной компетентности учителя [Текст] / А.К. Маркова // Сов. педагогика. – 1990. – №8. – С. 82 – 88.
11. Петровская, Л.А. Компетентность в общении: Социально-психологический тренинг [Текст] / Л.А. Петровская. – М.: Изд-во Моск. Ун-та, 1998. – 222 с.
12. Руденский, Е.В. Социальная психология [Текст]: курс лекций. / Е.В. Руденский. – М.: ИНФРА-М; Новосибирск: НГАЭ и У, 1998. – 224 с.
13. Хаймс, Д.Х. Этнография речи [Текст] Д.Х. Хаймс // Новое в лингвистике. – М.: Прогресс, 1975. С. 15 – 23.
14. Хуторской, А.В. Ключевые компетенции как компонент личностно-ориентированной парадигмы образования [Текст] А.В. Хуторской // Школьные технологии. – 2003. – №2. – С. 58 – 64.

УДК 373.1 (575.2)

**О РАЗВИТИИ ДВУЯЗЫЧИЯ В ОБЩЕОБРАЗОВАТЕЛЬНЫХ ШКОЛАХ
КЫРГЫЗСТАНА**

Абдулбакиоглу М. – аспирант, Бишкекский гуманитарный университет им. К. Карасаева

В статье рассматриваются проблемы взаимосвязанного развития родной и русской речи учащихся национальной школы, вопросы взаимодействия контактирующих языков в учебно – воспитательном процессе в условиях кыргызско – русского двуязычия.

Ключевые слова: кыргызско – русское двуязычие, контактирующие языки, взаимосвязанное развитие родной и русской речи, сопоставительно-типологический метод, национальная школа.

На современном этапе развития нашего общества необходимый и достаточный уровень коммуникативного потенциала не может быть обеспечен знанием только одного языка, поэтому требуется создание таких условий, при которых коммуникативные возможности представителей разных народов обеспечивали бы установление их диалогов друг с другом, что может быть реализовано только массовым двум – или многоязычием.

Соответственно для решения проблемы предупреждения и преодоления возможной интерференции учеными предлагаются и различные подходы: моделирование явлений интерференции и конвергенции (В. Ю. Розенцвейг); анализ структуры обоих языков, их элементов и взаимодействия на разных уровнях языка: стилистическом, фразеологическом, лексико – семантическом, морфологическом, синтаксическом, фонетико – фонологическом.

Все авторы, выделяя одну и ту же основную лингвистическую проблему двуязычия – характер взаимодействия структур контактирующих языков, в качестве важнейших моментов этого взаимодействия указывают на различные его аспекты.

При определении двуязычия в социологическом аспекте правомерно ориентироваться на основной признак – умение человека, народа или части его, так или иначе, использовать два языка в речевой коммуникации или способность отдельного человека, народа или его части общаться, «добиваться» взаимного понимания на двух различных языках. Как минимум это предполагает:

1. умение понимать высказывание на втором языке;
2. умение образовывать понятийные устные или письменные высказывания на втором языке.

Как максимум это отношение к обоим языкам как к родным, хотя в речи билингва на одном из языков могут быть еле заметные нарушения на каком – либо уровне языковой системы, что согласуется с теорией языковых контактов и билингвизма, ибо двуязычия не бывает без интерференции.

Следует учитывать также одну очень важную педагогическую особенность при изучении второго языка: процесс развития двуязычия в сознании не русского школьника происходит во взаимодействии двух языков. На начальном этапе освоение русского языка идет на основе уже прочно закрепившегося в памяти ребенка родного, материнского языка. Дети приходят в школу, обычно полностью овладев разговорным родным языком, и, самое главное, такое владение родной речью происходит механически, бессознательно, а второй язык в школе учащиеся обычно изучают осознанно.

Соотношение контактирующих языков в учебном процессе в условиях двуязычия определяется характером двуязычия, местом каждого из языков в социальной, общественной и образовательной системе региона, целью обучения каждому из языков в конкретной национальной школе

Сопоставительное изучение языков воспитывает интерес к языкам, способствует более глубокому усвоению особенностей каждого из них. Оно помогает правильно строить методику обучения, так как область различий в языках есть область интерференции, то есть истинных учебных «трудностей и вероятных ошибок». Сопоставительно – типологический метод позволяет выявить общее и специфическое, сходства и различия в сопоставляемых языках:

1. сходные или тождественные факты в обоих языках;
2. факты, свойственные обоим языкам и языковому сознанию носителей каждого из них, но разные с точки зрения способов, средств формального выражения;
3. факты, присущие одному из языков, но не характерные для другого языка.

Используя эти факторы, методисты могут разработать методику обучения второму языку, подобрать различные виды упражнений, способствующие выработке навыков владения устной и письменной речью на втором языке.

Работа над взаимосвязанным развитием речи должна быть постоянной, проводиться в связи с изучением всего программного материала на всех этапах обучения. Для этого необходимо:

1. четко представлять весь теоретический материал с целью уяснения чему учить в течение года по родному и русскому языкам, каков объем лексического материала программы, какие речевые умения и навыки требуется сформировать, а какие совершенствовать у учащихся на данном языковом материале. Продумать пути и средства осуществления преемственной связи с достигнутым уровнем знаний, умений и навыков.

1. весь этот языковой материал программы рассмотреть с целью определения максимальной полезности каждой темы для формирования, развития и совершенствования речевых умений и навыков, рекомендуемых программой в разделе «Развитие связной речи».

2. виды работ по развитию речи соотнести с каждой грамматической темой, чтобы определить, какой грамматический материал наиболее удобен для выработки тех или иных речевых умений и навыков, то есть содержание раздела «Развитие связной речи» распределить по грамматическим темам. Это позволит обеспечить органическое сплетение языкового материала программы и видов речевых умений и навыков, которые требуется выработать на данном языковом материале в процессе изучения;

2. постоянно исходить из того положения, что любому языку мы учим для того, чтобы научить говорить на данном языке грамотно и свободно, логично, эмоционально. Речь позволяет общаться с людьми, делиться мыслями, переживаниями, чувствами. Надо только хорошо владеть словом (родным и русским).

Вся работа, проводимая на уроках родного и русского языков в связи с изучением школьного курса, подчинена одной цели – развитию речи, связанному с овладением учащимися языковыми нормами (произносительными, лексическими, морфологическими, синтаксическими). А также умением выражать свои мысли в устной и письменной форме, пользуясь нужными языковыми средствами в соответствии с целью, содержанием речи и условиями общения.

Эта задача значительно сложнее решается в национальной школе, потому что в русской школе развитие речи учащихся происходит на базе лексики, приобретенной в окружении постоянной русской языковой среды, выработка и закрепление навыков, умений устной и письменной речи

происходит все в той же естественной языковой среде. Поэтому вполне справедливо мнение методистов, которые считают, что «главное на уроке русского языка (в русской школе) – постижение красоты языка, удивление перед его возможностями. Когда же ученик научится чувствовать язык, понимать, почему так, а не иначе говорят и пишут, тогда придет и желание “через постижение красоты языка, его богатство, неисчерпаемых возможностей формированию навыка, грамотной устной и письменной речи”. Надо приучать детей «всматриваться» и «вдумываться» в средства, представляемые языком для выражения мысли». И, что не менее важно, нельзя забывать, что в русской школе изучаемый на уроках русский язык — единственное средство общения и мышления. А в национальной школе учащиеся сталкиваются с первых шагов, на первых же уроках с трудностями, объективно обусловленными: незнанием русского языка. Это объясняется отсутствием русской языковой среды в данном населенном пункте. А в таком случае русскую речь учащиеся слышат только на уроках. Осложняет дело и тот факт, что изучаемый (русский) язык не является единственным средством общения, и учащиеся не ощущают жизненной потребности в овладении им. Общение и мышление они осуществляют на родном языке. Поэтому развитие русской речи учащихся национальной школы происходит на базе ограниченной лексики, приобретаемой в основном тут же на уроке. Основная цель обучения русскому языку в национальной школе – научить школьников практическому владению русским языком с тем, чтобы учащиеся, окончившие среднюю национальную школу, могли свободно пользоваться русской речью в ее устной и письменной форме.

Важно, чтобы учащиеся осознали практическую ценность русского языка. Для этого необходимо приспособлять реальные жизненные ситуации к нуждам развития речевых умений детей на материале изучаемой языковой категории. При этом следует помнить о том, что

овладение вторым языком представляет собой двуединый процесс, в котором усвоение новых языковых явлений идет через преодоление в этом новом явлении старого. Реализация этого двуединого процесса во многом зависит от того, насколько глубоко изучено соотношение

фонетических, лексических и грамматических явлений родного и русского языков, четко выявлена степень их соответствия, удачно осуществляется научно-методическое руководство развитием речи. Отметим, что любая методическая рекомендация может принести наибольшую пользу только в том случае, если она применяется осознанно с учетом конкретных условий работы, уровня знаний и общего развития обучаемых.

В целях развития и углубления кыргызско -русского двуязычия необходимо принять конкретные меры по дальнейшему совершенствованию изучения кыргызского и русского языков, создавать необходимые условия для активного функционирования кыргызского языка в различных сферах государственной, общественной и культурной жизни; по уточнению перечня и объема материала родного и русского языков, по экономному их построению, по устранению перегрузки программы и учебников за счет освобождения усложненного, второстепенного и несущественного материала, которые были препятствием в формировании и развитии кыргызско - русского двуязычия.

Понимание двух учебных предметов в качестве паритетных компонентов целостного процесса формирования двуязычия позволит выделить и решить целый комплекс сложных, пока еще нерешенных, но имеющих большое теоретическое и практическое значение проблем:

1) выработка единых подходов к формированию механизмов речевой деятельности на родном и русском языках, унификация методов и приемов организации учебной деятельности по управлению указанными;

2) разработка рекомендаций по управлению функциями изучаемых языков в учебной деятельности; мотивации выбора языка общения в различных условиях языковых контактов;

3) накопление опыта владения языками;

4) разработка объективных методов оценки уровня обученности языку, уровня сформированности двуязычия и т. д.

Такой подход даст возможность точнее определить роль и место изучения языков, полнее использовать потенциал процесса их изучения в плане формирования личности учащихся, внести реальный вклад в решение актуальнейших задач всей системы народного образования.

ЛИТЕРАТУРА:

1. Зимняя И.Я. Психология обучения неродному языку / И.А. Зимняя. – М.: Русский язык, 1989. – С. 17-45.

2. Дешериев Ю.Д. Основные аспекты исследования двуязычия и многоязычия /Ю.Д. Дешериев, И.Ф. Протченко // Проблемы двуязычия и многоязычия. – М.: Наука, 1972. – С. 33.

3. Шанская, А.М. Содержание и структура школьного учебника русского языка для не русских. / А.М. Шанская //Научные основы учебника русского языка и литературы для не русских. – М., 1974. – С. 14.

УДК 37.018.1

РОЛЬ СЕМЬИ В ПРОФЕССИОНАЛЬНОМ ОПРЕДЕЛЕНИИ ПОДРОСТКА

Абдыракунова Ж.С. - Бишкекский гуманитарный университет им. К.Карасаева

В нашей стране существуют многие тысячи профессий. Абстрактно говоря, каждый молодой человек может выбирать свое будущее дело из всего этого необозримого многообразия. Практически, однако, спектр возможных выборов всегда значительно уже.

Если бы даже человек имел представление обо всех профессиях, реально он должен выбирать из того профессионального набора, который существует.

Проблемы профессиональной ориентации приобрели в настоящее время особую актуальность. Правильный выбор профессии и нацеленная на это профориентация важны не только с позиции определения жизненных планов человека, но и с точки зрения развития общества в целом.

Профессиональное самоопределение – это определение человеком себя относительно выбранных в обществе критериев профессионализма. Сущностью профессионального самоопределения является нахождение личностных смыслов в выбираемой, осваиваемой или уже выполняемой деятельности.

Профессиональное самоопределение возникает как психологическое новообразование в юношеском возрасте. Выбор профессии есть замечательное сочетание трех параметров – «хочу», «могу», и «надо». И когда это происходит, то мы имеем то, что чаще всего называется призванием, созвучным потребностям окружающих, общества, государства. Удачно выбранная профессия повышает самоуважение и позитивное представление человека о себе.

Основы выбора профессии закладываются еще в школе, когда на уроках выявляются способности к каким-либо предметам, а во время общения с родителями, учителями и сверстниками – личные качества. Уже в это время можно примерно определиться, в какой из основных сфер человеческой деятельности имеет смысл приложить свои силы. При этом, однако, важно понимать, что способности к математике могут быть приложены и в финансово-экономической сфере, и в инженерной, и в сфере фундаментальных исследований, а способности к музыке могут привести человека не только на сцену, но и в педагогику, и в музыкальный бизнес.

Выбор профессии – это «второе рождение человека». Ведь от того, насколько правильно выбран жизненный путь, зависит общественная ценность человека, его место среди других людей, удовлетворенность работой, физическое и психологическое здоровье, радость и счастье.

Выбор профессии – это достаточно серьезный вопрос, к которому стоит подходить обдуманно. Во-первых, нужно учитывать свои личные интересы. Во-вторых, оценить собственные способности. В-третьих, проанализировать соответствие своих личностных качеств с теми качествами, наличия которых требует выбранная профессия. В-четвертых, изучить возможные жизненные перспективы, которые даст та или иная профессия.

Выбор профессии – это процесс, цепочка взаимосвязанных шагов, осуществляемых с учетом различных обстоятельств, которые можно разделить на четыре группы:

1) Планы: личные планы человека относительно его карьеры и будущего. Зачастую, как показывает практика, приходится учитывать и планы его близких, например, родителей.

2) Склонности: интерес к определенным видам деятельности, успешность в деятельности определенного вида.

3) Способности: как уже известные человеку, так и скрытые, не успевшие проявиться.

4) Социальный спрос на ту или иную профессию, а также прогноз динамики спроса на профессионалов в будущем.

Выбор профессии – одна из важнейших задач, стоящих перед молодым человеком, вступающим в “мир взрослых людей”.

Её решение связано с огромным многообразием различного рода факторов:

- интересами, склонностями, способностями учащегося;
- позицией родителей и всего ближайшего окружения подростка и юноши;
- популярностью профессии для молодого человека;
- социальной значимостью данной профессии в жизни общества;
- экономическими перспективами трудовой деятельности.

Подростки существенно отличаются друг от друга не только по темпераменту и по характеру, но и по своим способностям, потребностям, стремлениям и интересам, разной степенью самосознания и, конечно, по гендерным признакам. Индивидуальные особенности проявляются и в выборе жизненного пути. Юность – это возраст, когда складывается мировоззрение, формируются ценностные ориентации, установки.

По мнению Е.А. Климова существует 8 углов ситуации выбора профессии. Ведь старшеклассник принимает во внимание сведения не только об особенностях различных профессий, но и массу

другой информации.

1. Личные профессиональные планы.
2. Способности.
3. Уровень притязаний на общественное признание.
4. Информированность.
5. Склонности проявляются и формируются в деятельности.
6. Позиция товарищей, друзей (сверстников).
7. Позиция учителей, школьных педагогов, классного руководителя.
8. Позиция старших членов семьи.

На этом остановимся более подробно.

Огромную роль в выборе будущей профессии играет семья, хотя сами подростки этого могут и не осознавать. Зачастую они ориентируются на профессии родственников. Всем нам известны примеры трудовых династий, когда несколько поколений одной семьи работают по одной специальности, и случаи когда кто-то становится «врач, как мама» или «водитель, как папа».

С одной стороны, семейная традиция может ограничивать вероятный выбор. Подросток как бы по инерции, не пытаясь понять, насколько профессия родителей, действительно соответствует его собственным интересам и склонностям.

С другой стороны, он очень хорошо представляет данную профессию и отдаёт себе отчет в том, какие качества для неё требуются. Например, дети врачей прекрасно знают, что медицинская профессия подразумевает срочные вызовы и сверхурочную работу, а также просьбы о помощи со стороны знакомых и соседей, а дети учителей – что необходимо готовиться к урокам и проверять тетради.

Таким образом, если подросток выбирает профессию родителей, важно обсудить с ним мотивы его выбора, понять, что им движет.

Семья – это то пространство, где формируется отношение к работе, к профессиональной деятельности. У каждого из взрослых, есть свое представление о работе, которое, порой сами того не замечая, они передают ребенку. Если родители относятся к работе как к значимой части собственной жизни, рассматривают ее как средство самореализации и самовыражения, то ребенок с раннего детства усваивает, что удовлетворенность жизнью напрямую связана с работой, и наоборот.

В любом случае выбор профессии очень важен от родительской позиции, личностной включенности в эту проблему и внимательного отношения к своему ребенку.

Забота старших о будущей профессии своего ребенка понятна; они несут ответственность за то, как складывается его жизнь.

Основные позиции родителей относительно профессионального будущего детей:

1. Позитивная активная позиция. Родители стараются помочь детям выбрать профессию с учетом их индивидуальных психофизиологических особенностей.

2. Жесткая активная позиция. Родители безапелляционно, иногда в ультимативной форме предлагают ребенку свой выбор профессии и учебного заведения. При этом индивидуальные особенности ребенка, его отношение к такой ситуации учитываются минимально или вообще игнорируются, никаких объяснений ребенку не дается.

3. Пассивная позиция. Родители самоустраняются, предоставляя детям возможность самостоятельно формировать профессиональный план. Иногда такая позиция вызвана негативным опытом со старшим ребенком, когда жесткая позиция вызвала нежелательные последствия.

Правильному выбору профессии часто мешают установки родителей, которые стремятся, чтобы дети компенсировали их недостатки в будущем, в той деятельности, в которой они не смогли себя полностью проявить. Им кажется, что именно их сын или дочь сможет проявить себя, так как у них в отличие от родителей «выше трамплин, с которого они будут погружаться в мир профессии...».

Среди условий успешного взаимодействия родителей с ребенком можно выделить следующее:

- Знания родителями интересов и потребностей ребенка;
- Умение упрочить сотрудничество в достижении общей цели;
- Общаться с детьми нестандартно, естественно;
- Глубоко «по-настоящему» чувствовать ребенка, быть готовыми и способными к сопереживанию, становиться на позицию ребенка, видеть в нем личность;
- Умение управлять собой, своим поведением, чувствами, исключить во взаимоотношениях с детьми грубость, авторитарность, назидательность, панибратство;
- Умение требовать, поощрять и наказывать.

Профессиональное самоопределение молодежи - сложный, многофакторный и многоаспектный процесс. Разными сторонами этого процесса занимаются многие науки. Вопросам выбора профессии, профессиональной ориентации, начала трудовой жизни, жизненных путей молодежи посвящены многие научные исследования последних лет, научные статьи и книги.

Старший подростковый возраст и ранняя юность – период самого глубокого кризиса.

Детство подходит к концу, и этот большой этап жизни, завершаясь, приводит к формированию

идентичности. Целостная идентичность личности, доверие к миру, самостоятельность, инициативность и компетентность позволяют юноше решить главную задачу, которая ставит перед ним общество, - задачу самоопределения, выбора жизненного пути.

Выбор профессии - один из главных жизненных выборов, совершаемых человеком в юном возрасте. Он имеет громадное значение для самого человека и важен для общества. Выбор профессии - это, по существу, выбор жизненного пути, если хотите, выбор судьбы. Работа - главное содержание человеческой жизни. От этой области в большой степени зависят удовлетворенность человека своей судьбой и самим собой, его счастье.

Удачный выбор профессии - это моральная удовлетворенность, высокая самооценка; это и высокая производительность труда, высокое качество продукции, максимальная "отдача". Выбор профессии - та точка, где сходятся интересы личности и общества, где возможно и необходимо гармоничное сочетание личных и общих интересов.

Не подчинение личного общему и не пренебрежение общественными интересами во имя личного, а именно сочетание этих интересов во имя общего блага - вот генеральный путь решения сложных проблем профессионального выбора.

К расширению свободы выбора ведут успехи социального развития, рост благосостояния народа, образования и культуры, сдвиги в отраслевой и профессиональной структуре народного хозяйства, особенно быстрые в условиях научно-технической революции.

Правильный выбор профессий - важное условие повышения производительности общественного труда, что особенно важно в условиях сокращения возможностей экстенсивного развития народного хозяйства. С другой стороны, повышается степень удовлетворенности работой и жизнью вообще, уменьшается возможность разочарований, связанных с первыми самостоятельными шагами. Удачный выбор профессии человеком - одно из решающих условий всестороннего развития личности, что имеет громадное значение для общества в целом, в том числе и экономическое: труд высоко и многосторонне развитого человека производительнее и качественнее, чем малоразвитого. Понятно, что общественное поведение высокоразвитой личности ценнее, чем малоразвитой. Все это создает объективные предпосылки для общего повышения качества жизни, сокращения разного рода асоциальных и антисоциальных явлений (пьянство, хулиганство, аморализм).

В мире профессионального разделения труда много сложных, малоисследованных и не всегда широко осознанных проблем.

В выпускном классе дети сосредотачиваются на профессиональном самоопределении. Оно предполагает самоограничение, отказ от фантазий, в которых ребёнок мог стать представителем любой, самой привлекательной профессии. Старшекласснику приходится ориентироваться в различных профессиях, что совсем не просто, поскольку в основе отношения к профессиям лежит не свой собственный, а чужой опыт - сведения, полученные от родителей, друзей, знакомых, телепередач и т.п. этот опыт обычно абстрактен, не пережит, не выстрадан ребёнком. Кроме того, нужно верно оценить свои объективные возможности - уровень учебной подготовки, здоровье, материальные условия семьи и, главное, свои способности и склонности.

Итак, правильный выбор профессии - один из краеугольных камней личного человеческого счастья, без которого не может быть и счастья общего.

В целом семья оказывает огромное, часто решающее влияние на профессиональное самоопределение детей, поскольку именно в ней вырабатываются их основные социальные установки.

Поэтому в последнее время нередко говорят, что начинать профессиональную ориентацию школьником надо с ориентации родителей.

И, наконец, самое главное для подростков, как бы они ни стремились к самостоятельности, - это ощущение поддержки со стороны взрослого. Для детей важно, что по трудному пути самоопределения они идут не одни, что рядом находится взрослый, который поддержит в трудную минуту и поможет, какой бы путь они не выбрали. Это ощущение придает уверенность в своих силах и побуждает к достижениям, теперь уже не учебным, а профессиональным.

Литература

1. Голомшток А.Е. Выбор профессии и воспитание личности школьника. - Москва.: Педагогика, 2006.
2. Драгунова Т.В. Подросток. М.: Знание, 1988
3. Ковалев С.В. Психология современной семьи. Москва.: Академия, 2008.
4. Климов Е.А. Как выбирать профессию. М.: Просвещение, 1991
5. Мудрик А.В. Время поисков и решений. - М., 1990
интернет ресурсы
6. nsportal.ru/shkola/.../rol-semi-v-professionalnom-vybore-podrostkov
7. www.moeobrazovanie.ru

УДК 37.012.7:355.211.5:796.015.132

ПЕДАГОГИЧЕСКИЕ УСЛОВИЯ ЭКСПЕРИМЕНТАЛЬНОГО ОБУЧЕНИЯ ПРИ РЕАЛИЗАЦИИ ЦЕЛОСТНОСТИ ПРОГРАММЫ ПО ДОПРИЗЫВНОЙ И ФИЗИЧЕСКОЙ ПОДГОТОВКЕ

*Аннаркулов Б.Х. - к.п.н., Ошский государственный социальный университет
Баймуратов К.К. - старший преподаватель, Ошский государственный социальный университет*

В данной статье рассматриваются вопросы педагогических условий в экспериментальном обучении при реализации межпредметной связи допризывной подготовки и физической культуры учащихся старших классов в подготовке их к воинской службе.

Подготовка старшеклассников к службе в армии представляет собой систему, которая может эффективно функционировать и развиваться лишь при наличии определенных педагогических условий.

В педагогической деятельности к условиям относятся «те условия, которые сознательно создаются в образовательном процессе и реализация которых обеспечивает наиболее эффективное протекание этих процессов». При этом «педагогические условия нельзя сводить только к внешним обстоятельствам, к обстановке, к совокупности объектов, оказывающих влияние на процесс, так как образование личности представляет собой единство субъективного и объективного, внутреннего и внешнего, сущности и явления» [2].

Необходимые условия обеспечивают преемственность в решении проблемы исследования. В ходе эксперимента необходимые условия дополняются условиями, влияющими на максимально полное решение поставленной проблемы, которые определяют как достаточные. Под «достаточными условиями» понимаются «условия, привнесенные нами в комплекс, расширяющие его возможности по решению проблемы исследования» [1].

Проведенный анализ педагогической литературы показал, что в области межпредметного обучения выделяются различные условия, способствующие эффективному установлению связи между предметами в учебной деятельности. А.В.Усова в качестве педагогического условия выдвигает выделение двух этапов в процессе реализации межпредметных связей. На начальном этапе происходит ознакомление с основными структурными элементами системы научных знаний – элементами, общими для многих наук. На втором этапе происходит ознакомление учащихся с требованиями к знаниям о каждом из структурных элементов, а также с методами добывания этих знаний. В теории познания «знания о знаниях» называют межпредметными знаниями [4].

Е.Е.Менченков выделяет следующие педагогические условия установления межпредметных связей:

- 1) настоятельная необходимость использования знаний из родственного предмета;
- 2) умение осуществлять перенос знаний из предмета в предмет;
- 3) овладение учащимися переносом практических умений и навыков.

Для обоснования педагогических условий интеграции средств ДПМ и физической культуры, мы рассмотрели особенности занятий по каждому из учебных предметов, проанализировали состояние военной и физической подготовленности юношей старших классов, уточнили особенности реализации межпредметных связей на уровне средней школы, выявив возможности их функционирования.

На основании выше перечисленного, мы выделили следующий комплекс педагогических условий при реализации межпредметного обучения по ДПМ и физической культуре для подготовки старшеклассников к службе в армии:

- профессиональная (военная, психологическая, физическая, военно-патриотическая) направленность в преподавании дисциплин;
- формирование у учащихся интегративных знаний, умений и навыков в процессе занятий по военной и физической подготовке;
- выполнение учащимися комплексных самостоятельных заданий.

Как условие реализации экспериментальной программы, профессиональной направленности в подготовке юношей при обучении в средних общеобразовательных школах, к службе в Вооруженных Силах на современном этапе актуальна. К числу проблемных вопросов относятся формирование готовности и установка на военную службу, развитие профессионального понятийно-образного мышления и умения использовать теоретические и практические знания на практике. Преодоление узкопредметного преподавания дисциплин способствует «снятию рассогласования» учебной и профессиональной (в качестве будущего солдата) подготовки, развитию у учащихся самостоятельности и активности в обучении.

Одним из главных факторов качественной профессиональной деятельности юношей как будущих солдат является психологическая подготовка.

Важными задачами психологической подготовки молодежи к службе в армии является: выработка у юношей эмоционально-волевой устойчивости, способности оперативно принимать решения в возможных экстремальных условиях, настойчиво преодолевать трудности походно-боевой жизни. Они определяют основные направления реализации экспериментальной программы:

- формирование у учащихся представлений о современных требованиях армейской службы к новобранцам;
- разъяснение учащимся правового положения воинов, законов об ответственности за воинские и уголовные преступления, информирование о льготах, предоставляемых воинам и их семьям;
- формирование у учащихся чувства высокой ответственности за порученное дело, исполнительности и дисциплинированности;
- формирование у старшеклассников воли, смелости, мужества, решительности.

Также не мало важным для воина является физическая подготовленность. Задачи экспериментальной программы должны быть определены с учетом тех качеств, которые представляются особо важными для выполнения воинского долга.

Программа обязательно должна включать в себя целенаправленное, последовательное развитие не только физических, но и психофизических качеств присущих современному воину. С учетом требований современной армии, а также передового опыта школ в области подготовки подрастающего поколения к службе в армии мы можем сформулировать дополнительные задачи, решение которых обеспечит более качественную подготовку юношей:

- формирование эмоциональной устойчивости, смелости и решительности;
- формирование способности действовать точно и быстро в условиях физического и психологического напряжения;
- формирование устойчивости к кислородному голоданию;
- формирование устойчивости к перегреванию.

Неотъемлемым звеном в системе условий профессиональной подготовки старшеклассников является военно-техническая подготовка, значение которой определяется рядом объективных факторов: качественными изменениями в военной технике, резким возрастанием числа технических специальностей в армии, сокращением срока службы.

Перечисленные выше условия невозможно воплотить на практике, если направленность в обучении юношей будущей деятельности как солдата не будет формироваться на основе ценностных ориентаций.

Ценностные ориентации проявляются через ряд признаков, свойственных внутренней структуре личности, влияют на формирование определенного сознания, преобладающую определенную типологию поведения и деятельности, которая выражается в направленности потребностей и интересов. Вследствие этого ценностные ориентации являются важным фактором, обуславливающим мотивацию действия и поступков личности. Ценностные ориентации, в свою очередь, тесно связаны с такими компонентами личности как интересы, потребности, способности, мотивы.

Ценностные ориентации раскрываются через мотивы и интересы учащихся в процессе обучения. Понятие «мотивы» включает в себя потребности чувства, стремления, отношение человека к действительности. Мотив выступает побудителем к определенной деятельности и является причиной этой деятельности. А противоречия между желаемым и действительным являются движущей силой и побуждают к активной деятельности.

Познавательный интерес есть избирательная направленность личности, обращенная к области познания, к ее предметной стороне и самому процессу овладения знаниями [6].

На основании изложенного, мы пришли к выводу, что условие, на котором можно сформировать профессиональную направленность допризывников на военную службу в процессе межпредметной связи, выступают ценностные ориентации, компонентами которых являются мотивы и познавательный интерес.

Как одно из условий реализации экспериментальной программы нашего исследования является задача формирования межпредметных знаний, умений и навыков.

А.В.Усова полагает, что процесс межпредметного обучения заключается не только в использовании информации одного учебного предмета в другом. Речь идет о глубокой связи между предметами, когда они вместе работают над созданием у учащихся общих систематизированных понятий и умений. Важно, чтобы, изучая предмет, школьник «подхватив эстафету», применял и развивал понятия и умения или группу понятий в новом, обогащенном и преобразованном виде, в дальнейшем применяя эти знания в смежных учебных дисциплинах [5].

Межпредметные умения основываются на обобщенных умениях и, выступая синтезом навыков и знаний, определяют качество деятельности. При этом, межпредметное умение шире, чем навык или знания, взятые в отдельности. Таким образом, под межпредметным знанием мы понимаем объединение, взаимопроникновение и взаимодействие знаний и умений.

Для межпредметной подготовки юношей к службе в армии важно их включение в деятельность по выполнению комплексных самостоятельных заданий.

В нашей работе мы опираемся на определение, данное А.И.Гурьевым и А.В.Петровым, которые под заданиями (задачами) межпредметного характера понимают «задания проблемного характера, требующие от учащихся комплексного применения заданий на стыке родственных наук или на межцикловой основе» и считают что в процессе решения межпредметных задач реализуются следующие виды связей:

- связи между предметами по содержанию учебного материала родственных дисциплин;
- связи между предметами на основе формируемых у учащихся умений, навыков и общности деятельности в процессе изучения смежных дисциплин;
- связи между предметами, основанные на использовании одного и того же научного метода в процессе изложения и изучения родственных предметов;
- связи комплексного характера, основанные на изучении (исследовании) одного и того же объекта, явления, проблемы, закона, теории с использованием знаний, методов, умений и навыков, усвоенные учащимися при изучении родственных дисциплин [3].

Таким образом, при включении школьников в деятельность по выполнению комплексных самостоятельных заданий по ДПМ и физической культуры у них происходит формирование межпредметных знаний, умений и навыков на основе военной и физической подготовки, развитие навыков самостоятельной работы, в том числе, и по выявлению и установлению связей между указанными учебными предметами.

Выделенные нами педагогические условия окажутся эффективными только в случае их комплексного применения. Комплексный характер выделенных нами педагогических условий заключается в следующем:

- ни одно выделенное педагогическое условие в отдельности не может обеспечить повышение качества подготовки юношей к службе в армии;
- каждое педагогическое условие является основанием для другого педагогического условия (так, для формирования межпредметных знаний, умений и навыков у старшеклассников важно их включение в деятельность по выполнению комплексных самостоятельных заданий);
- при реализации каждого педагогического условия применяются методы и приемы, выделенные в рамках другого условия (так, профессиональная направленность реализуется при выполнении учащимися комплексных самостоятельных заданий и при формировании межпредметных знаний, умений и навыков у школьников).

Литература:

1. Батышев, С.Я. Научная организация учебно-воспитательного процесса /С.Я.Батышев. –М.: Высшая школа, 1980.
- 2.Беликов, В.А. Педагогические условия как цель педагогических исследований /В.А.Беликов //Проблемы образования и развития личности учащихся: сборник научных трудов: под редакцией В.А.Беликова. –Магнитогорск, 2001.
- 3.Гурьев, А.И. Межпредметные связи. Теоретический и прикладной аспекты /И.А.Гурьев, А.В.Петров: Монография: под ред. А.В.Петрова. –Горно-Алтайск: ПАНИ, 2002.
- 4.Усова, А.В. Межпредметные связи в условиях стандартизации образования /А.В.Усова //Наука и школа. –М., 1998. -№3.
- 5.Усова, А.В. Сущность, значение и основные направления в осуществлении межпредметных связей /А.В.Усова //Совершенствование процесса обучения в средней школе: Республиканский сборник. –Челябинск: ЧГПИ, 1976. –Выпуск 3.
- 6.Щукина, Г.И. Проблемы познавательного интереса в педагогике /Г.И.Щукина. –М.: Политиздат, 1981.

УДК 37.013:371.7

ЗДОРОВЫЙ ОБРАЗ ЖИЗНИ КАК НАПРАВЛЕНИЕ ВОСПИТАТЕЛЬНОЙ РАБОТЫ В ОБРАЗОВАТЕЛЬНЫХ УЧРЕЖДЕНИЯХ

Анаркулова А.Х. - к.м.н., доцент, КГАФКиС

Данная статья посвящена здоровому образу жизни как главное направление воспитательной работы в образовательных учреждениях: аспекты(критерии), факторы риска и факторы устойчивости педагогические факторы, принципы формирования ЗОЖ, факторы условия, нормативная база формирования ЗОЖ.

Анализ проделанной нами многолетней работы по достижению функциональной грамотности учащихся в сфере здорового образа жизни(ЗОЖ) обозначил перечень организационных проблем, подлежащих дальнейшему решению. Воспитательное воздействие на человека оказывают весь уклад жизни общества, развитие науки и техники, литература, искусство, средства массовой информации и пропаганды — печать, радио, телевидение. С учетом того, что воспитание — процесс целенаправленного, систематического формирования личности в целях подготовки ее к активному участию в общественной, производственной и культурной жизни, оно осуществлялось в процессе организованной совместной деятельности семьи и школы, дошкольных и внешкольных учреждений, детских и молодежных организаций, общественности. В качестве ключевого результата планировалась функциональная грамотность — состояние личности, обусловленное пониманием сущности здоровья и ЗОЖ, четко выраженной мотивацией здравотворчества, готовностью вести здоровый образ жизни, создавать, сохранять и укреплять свое здоровье наряду с реализацией своих интересов, склонностей и способностей и бережным отношением к здоровью других людей.

Практический опыт позволил констатировать, что формирование здоровья человека педагогическими средствами дает более существенные результаты, чем ныне существующая система лечебно-профилактических мероприятий.

В 90-е годы XX века отечественными журналистами навязывалось культивирование «моды на здоровье» с учетом опыта американского «хелсизма». Но «хелсизм» обернулся школой эгоизма, а упование на стихийное утверждение моды не оправдалось, так как не имело реальных оснований.

Термин «здоровый образ жизни» использовался еще в глубокой древности. Попытки его осмысления можно найти в сочинениях Гиппократ и Ибн-Сины, однако понимание образа жизни до сих пор остаётся неоднозначным. В современных условиях, когда речь идёт о формировании образа жизни детей в образовательных учреждениях, нужна конкретизация терминологии, исключая подмену понятий.

Говоря об образе жизни, можно вкладывать в это понятие два разных смысла:

1. Образ как идеал, как элемент креативного мышления, предназначенный для реализации в поведении. Однако идеал может и не завершиться желаемым результатом.

2. Образ как термин, подменяющий понятие «способ». Это способ реализации индивидуального проекта (концептуальной модели), последовательность выполнения действий, форма поведения в процессе жизнедеятельности.

В последнем случае рассматривается не алгоритм деятельности, а непосредственно деятельность, а её компоненты анализируются как функции четырёх категорий:

- экономическая категория - уровень жизни;
- социологическая — качество жизни;
- социально-психологическая - стиль жизни;
- социально-экономическая - уклад жизни [3].

Очевидно, вопреки формальной логике, второе понимание образа жизни окажется более реальным в практическом применении. Нами оно принято с учётом первого понятия как необходимого, но не достаточного условия.

Здоровый образ жизни в нашем понимании - это образ жизни, способствующий формированию, сохранению и укреплению индивидуального здоровья. В нем совмещены и оптимальная модель, и способ ее реализации. Приоритетное значение имеет нравственная составляющая здоровья и здорового образа жизни. Для нормального развития ребёнок должен осознать себя не пассивным исполнителем (или только потребителем), а творцом своей жизни, создателем своего здоровья, а также осознать право других людей быть такими же создателями. Мотивы самосозидательной деятельности рождаются на основе осознания своих потребностей. Знаменитая «пирамида Маслоу» - не монумент, она перестраивается в течение всей жизни непрерывно. Удовлетворение базовых потребностей сопровождается появлением потребностей более высокого порядка, вершиной которых является самореализация [4]. Но и эта вершина непрерывно совершенствуется.

Реализации потребностей служат непрерывный поиск и последующее использование адекватных средств. Этот поиск дети и педагоги ведут совместно. Так выясняется общность алгоритма образования

(точнее говоря, самообразования) и формирования здоровья. Если осознанная потребность реализуется человеком самостоятельно, несмотря на наличие препятствий, стресс победы (эустресс) рождает новые способности. В этом случае здоровье и образование идут рядом, помогая друг другу. Надо только вооружить ребенка образовательными технологиями, способствующими наиболее полноценному развитию. Результат - образование без потерь здоровья, образование для увеличения резервов здоровья, для повышения адаптивности человека в любых условиях природной и социальной среды. Адекватизация деятельности достигается посредством комплексного сопровождения образовательного процесса.

Рассматривая совокупно биологическое и социальное начала в развитии человека, рассмотрим здоровье человека в разных аспектах (иногда говорят о составных частях здоровья, это не совсем точно). Нами выделены условно семь аспектов: нравственный, психический, физический, сенсорный, соматический, репродуктивный и социальный. Каждый из них определяет направления воспитательной работы.

Нравственный аспект. Ключевое понятие - ответственность (перед собой, перед будущим потомством, перед обществом) за свое здоровье и здоровье других людей. Основой служат два принципа: 1) «не навреди!»; 2) самоактуализация. Желательна критика понятия «мода на здоровье». Формы работы: анализ ситуационных задач и дидактическая игра.

Психический аспект. Устранение факторов риска и использование факторов устойчивости. В профилактике дидактоневрозов от педагога требуется учёт и недопущение факторов, ведущих к неврозу: неправильное воспитание, астенизация нервной системы (греч. а.- аналог русского не; стenos - сила); гормональные нарушения; конфликты (внешняя и внутренняя формы). Пять типов неправильного воспитания: кумир, гиперопека, гипоопека, «Золушка», «ежовые рукавицы». В работе используется принцип Л.С.Выготского - зона ближайшего развития. Учитывать фазы умственной работоспособности, тип высшей нервной деятельности и стрессоустойчивость воспитанника.

Физический аспект. Не рекомендуется нормативный подход. Предпочтение отдаётся не образовательному стандарту, а индивидуальным возможностям. Гармоничность развития - надуманный результат, важнее — самоактуализация. Вопреки модной ориентации на спорт, нацеливать на физическую культуру. Спорт - в пределах возрастных возможностей. Внеурочная кинезиология как самостоятельная работа. Позно-тоническая активность как средство формирования правильной осанки. Диагностика и самодиагностика физической работоспособности. Закаливание.

Сенсорный аспект. Пока медицина решает две проблемы: близорукость и нейросенсорная тугоухость, - важно уяснить причины их возникновения и предупреждения. Проанализировать возможности сенсорной адаптации и тренировки, допустимые режимы сенсорной деятельности. Уроки рисования и пения — как средства развития зрения и слуха. Гимнастика для глаз. Вестибулярная тренировка.

Соматический аспект. Индивидуальные режимы. Роль хронотипа в естественных отправлениях. Кроме организации медицинских мероприятий, регламентация труда и отдыха. Примат рекреации, а не реабилитации.

Репродуктивный аспект. Не сексуальное просвещение, а половое воспитание. Тендерные аспекты воспитания - роль педагога. Решение сексуальных проблем и профилактика болезней, передающихся половым путем, — поле деятельности медицинских работников. Не следует путать сферы деятельности.

Социальный аспект. Одна из проблем адаптации человека к условиям окружающей среды - адаптация к социальному окружению и, в частности, выработка оптимальных форм поведения в микросоциуме.

Все факторы, действующие на здоровье человека, можно условно разделить на факторы риска и факторы устойчивости.

Факторы риска - общее название факторов внешней и внутренней среды организма и поведенческих факторов, не являющихся непосредственной причиной определенной болезни, но способствующих увеличению вероятности ее возникновения и развития, ее прогрессированию и неблагоприятному исходу.

Среди бесспорных факторов риска наиболее существенными и распространенными являются следующие: 1) гипокинезия и гиподинамия; 2) нерациональное питание, обуславливающее либо гипотрофию, либо избыточность массы тела и ожирение; 3) постоянное психозмоциональное напряжение и неспособность к саморегуляции; 4) злоупотребление алкоголем и курение. Имеется точка зрения, что факторами риска являются все факторы дизадаптации, ведущие к на рушению гомеостаза. '

Факторы устойчивости — это факторы, способствующие увеличению ресурсов здоровья. Это достаточные знания о здоровье, личные привычки, способствующие здоровью, факторы, повышающие эмоциональную и физическую стабильность, хороший статус питания, иммунитет, удовлетворяющий и не связанный с чрезмерными стрессами труд, достаточный сон, отдых и др. Однако действие факторов устойчивости, как и факторов риска, неоднозначно, так как оно обусловлено целым рядом количественных параметров и сопряжено с действием сопутствующих факторов и условий. Один и тот же фактор в разных условиях может оказаться и фактором устойчивости, и фактором риска.

При формировании ЗОЖ:

- в первую очередь, следует опираться на позитивные качества ребенка. Устранение негатива не

должно быть императивным.

- ориентироваться не на достижение гармонии, а на индивидуальные возможности.
- учитывать стадии развития, сенситивные периоды. Работать в «зоне ближайшего развития»

[2].

- исключить стремление к комфорту (распространенная педагогическая ошибка - гиперопека).

Необходим стресс, но не дистресс, а эустресс. Учение должно быть трудным, но посильным;

- не оценивать личность, а оценивать поступки и их результаты;
- не преподносить готовые истины, а учить находить их;
- сотрудничество, сочувствие, требовательность, доверие. Помощь в самоконтроле.

Отсутствие навыков анализа собственной потребностно-мотивационной сферы не позволяет детям адекватно оценивать факторы риска и использовать знания для управления своим поведением. Эти навыки прививаются детям не только на основе выполнения санитарных правил и норм, но и с использованием педагогических технологий, щадящих и формирующих здоровье детей. Дисбаланс между умственными и физическими нагрузками корректируется посредством включения двигательной активности в структуру урока и внеурочных мероприятий. Для повышения неспецифической резистентности организма вводятся закалывающие процедуры в режимы групп продлённого дня на основе медицинских рекомендаций.

Обучение детей здоровью немыслимо без формирования навыков самооценки и самоконтроля. Для этого учителю требуются навыки анализа образовательных потребностей учащихся, умение использовать интерактивные педагогические технологии для решения ситуационных задач.

В планы работы школ включаются мероприятия по стимулированию социальной активности детей и подростков и повышению компетентности педагогов в области ЗОЖ.

Проблемы здоровья школьников имеют комплексный характер, поэтому для их эффективного решения используются рекомендуемые ВОЗ различные формы межсекторального взаимодействия.

Все факторы, обуславливающие здоровье человека, принято делить на факторы риска и факторы устойчивости. В середине XX века в медицинской литературе относительное распределение факторов риска было представлено по четырём группам в следующем виде:

- образ жизни - 50 - 52%;
- наследственность - 18-25%;
- окружающая среда - 15 - 20%;
- организация здравоохранения - 8 - 10% [3].

Можно полагать, что и детерминанты здоровья распределяются в таких же соотношениях по их «удельному весу». Следовательно, при апробации модели «школы здоровья» в образовательном учреждении основное внимание должно быть обращено на образ жизни и на внутришкольную среду. Гигиенические характеристики обусловлены установленными санитарными нормами и правилами, а социальная среда формируется педагогическим коллективом. При этом особую важность приобретает соотношение целей, задач, условий и средств образовательной системы с личностным потенциалом и мотивацией субъектов образовательного процесса. Цель субъекта может быть истинной (саморазвитие, самоактуализация) или ложной (формальное самоутверждение, борьба за лидерство, соответствие стандартам и пр.). Валеологическую направленность может иметь только истинная цель субъекта, основанная на истинных потребностях. В идеале она должна совпадать с целью образовательной системы. Цель образовательной системы соответствует цели (или заказу) социальной системы (государства, отрасли, класса, спонсора, заказчика), а средства ее достижения не всегда оказываются гуманными. Задачи образовательной системы также могут быть истинными (ориентированными на развитие учащихся) или формальными.

Типовая модель образовательного учреждения, как правило, соответствует образовательному стандарту (государственному, региональному). Чаще всего это модель насилия над личностью. Нами реализуется альтернативная модель - открытая, свободная, гуманистическая - это модель учреждения, предоставляющего максимальные возможности саморазвития и самоактуализации, модель, основанная на партнерстве педагога и учащегося. Характер партнерства основан на принципах обоюдной активности, признания суверенитета личности. Средства образовательного процесса (технологии) подбираются в соответствии с возможностями субъекта, но не только с наличным его потенциалом, но и с возможностями развития (как сиюминутными, так и прогнозируемыми).

Система потребностей личности формируется под определенным влиянием общественных отношений и общественных потребностей. Внутренняя политика государства, нередко направленная на деформацию общественных потребностей, культивирует псевдопотребности. Когда отсутствует государственная система формирования природосообразных потребностей, а культивируются ложные ценности, ложные потребности, ложная культура и в макро - и в микросреде, их прессинг на развивающуюся личность оказывается не компенсированным системой образования. Злободневная социальная проблема, препятствующая реализации принципов ЗОЖ, инспирирована международным криминальным сообществом, ценности и цели которого породили ситуацию риска в ряде стран. Эти «ценности» (обогащение, насилие, власть, сексуальная распущенность и пр.) широко пропагандируются «массовой культурой», точнее - субкультурой, или

псевдокультурой. Пропаганда этих ценностей оказывает особенно сильное влияние на лишенных моральной и материальной поддержки детей, подростков и молодежь. Эта пропаганда захлестнула постперестроечную республику и оказалась очень значимой причиной ухудшения здоровья молодежи. Существует много явных причин вырождения народа (падение рождаемости, увеличение смертности, уменьшение средней продолжительности жизни), но главная и, как правило, неявная причина - нравственный кризис. Не исключено, что этот кризис оказывает влияние на социализацию детей еще в раннем возрасте, когда наиболее интенсивно идет приобщение человека к социальной среде. Последующее «воспитание» телевидением, навязывающим фильмы ужасов и примитивные образцы сексуальной пропаганды, формирует эгоистичные и гедонистические стереотипы мышления и поведения и в конечном итоге приводит к разрушению здоровья. В последние годы появился термин «криминальная музыка». Имеются данные о пагубном влиянии низкочастотных ритмов, синхронизация которых с биоритмами головного мозга нарушает слух, память, гормональную активность. В решении этих проблем вряд ли можно положиться только на работу органов здравоохранения. Требуются усилия комплекса социальных институтов (всех уровней власти, системы образования, органов социального обеспечения, средств массовой информации, различных сфер культуры и искусства). Способы воздействия на подсознание и эмоциональную сферу человека, задействованные рекламой и ущерб здоровью, можно было бы использовать для формирования истинных потребностей. В романе М.Л.Анчарова «Дорога через хаос» эта мысль находит подтверждение в несколько иной форме: «Наука занимается отделением кажущегося от действительности. И наука, изучающая науку, хочет понять, как впечатления сменяются знанием. Искусство же занимается созданием впечатлений, которые влияют на человека, то есть на его желания. Я знаю, что курить вредно, но курю. Я должен или испугаться, или почувствовать отвращение, тогда брошу. А если я применю волю, то это тоже желание, желание победить себя» [1]. В этом высказывании явно высвечивается социальная роль искусства в формировании мотивации здоровья и ЗОЖ. Справляется ли с этой ролью современное искусство? Нейтрализация всех негативных факторов современного социума в настоящее время возлагается только на образовательную систему.

Литература:

- 1.Брехман, И.И. Введение в валеологию - науку о здоровье / И.И.Брехман. - Л.: Наука, 1997. - 125 с.
- 2.Власов, В.В. Модернизация образования и здоровье учащихся В.В. Власов, Н.Л. Ямщикова //Здоровье, обучение, воспитание детей и молодежи в XXI веке: Материалы Международного конгресса (Москва, 12-14 мая 2004). - М.: НЦЗД РАМН, 2004. - С. 205 - 207.
- 3.Водяницкая, О.И. Организация здоровьесберегающей среды в образовательных учреждениях города Москвы А О.И.Водяницкая //Здоровье, обучение, воспитание детей и молодежи в XXI веке: Материалы Международного конгресса (Москва, 12-14 мая 2004). - М.: НЦЗД РАМН, 2004. - С. 207 - 210.
- 4.Дзятковская, Е.Н. Образование и... или здоровье? Книга для учителя /Е.Н. Дзятковская. - М.: Центр «Образование и экология», 2007. - 112 с.

УДК 373.21:796.012.6

ПЕДАГОГИЧЕСКОЕ ОБОСНОВАНИЕ МЕТОДИКИ ПРИМЕНЕНИЯ НАПРАВЛЕННЫХ ФИЗИЧЕСКИХ УПРАЖНЕНИЙ НА РАЗВИТИЕ МЕТОДИКИ РУК ДЛЯ ПОВЫШЕНИЯ РЕЧЕВОЙ КУЛЬТУРЫ ДОШКОЛЬНИКА

*Анаркулов Х.Ф. – д.п.н., профессор, Кыргызская государственная юридическая академия
Шамканова Г.Ж. – старший преподаватель, Кыргызская государственная юридическая академия*

В данной статье рассматриваются вопросы о комплексной программе сенсорно-моторного развития, направленной на развитие ритма и моторики рук средствами физического воспитания, создающая зону развития всех сторон психики, моторики и речи ребенка.

Ключевые слова: дети, дошкольники, культура речи, психика, ритмика, метод, эксперимент, интеллектуальность, физические упражнения, двигательные деятельности.

Педагогическая наука считает формирование речевой культуры дошкольников средствами физической культуры одной из существенных сторон подготовки детей. При этом обращает особое внимание, что данный педагогический процесс должен строиться с учетом будущей деятельности (учебной), возраста, состояния здоровья, уровня умственного, психического,

физического развития и некоторых других факторов. Однако обоснование влияния методики развития ритма, моторики рук посредством физических упражнений на развитие речи детей 3-5 лет в дошкольных образовательных учреждениях в обсуждаемом плане должного обоснования еще не получила. Этот факт упоминается главным образом в постановочном плане, указывается среди особых требований к уровню физического и психического развития детей.

При обсуждении вопросов конкретной методики проведения методики развития координационных способностей пальцев рук, культуры речи, посредством физических упражнений, специалисты акцентирует внимание на необходимости особого подхода к определению средств и методов формирования детей с учетом будущей учебной деятельности. Вместе с тем результаты опроса респондентов и педагогических наблюдений за занятиями детей свидетельствует в том, что данное положение не получает должной реализации в практике работы с детьми в ДООУ. Более того, предлагаемые детям средства и методы формирования моторики рук и посредством физических упражнений на развитие речи детей даются без основательного учета особенностей, свойственных их предстоящей учебной деятельности.

Указанное обстоятельство поставило нас перед задачей «экспериментальное обоснование методики применения направленных ритмических физических упражнений на развитие моторики рук для повышения речевой культуры дошкольника. Как нам представляется, на этой основе можно и нужно осуществлять взвешенный профессионально обоснованный подбор разнообразных педагогических воздействий на детей, обеспечивающих эффективное влияние на умственных, психофизических качеств и свойств и в конечном счете на ведущие показатели: состояние с физического развития, психических свойств и т.п [3].

Отсюда и вытекает общая направленность, сбора, анализа и обобщение собственного научного материала по избранной теме исследования. В этих целях изучено методологические и методические предпосылки изыскательской работы среди детей дошкольного возраста, выявлена общая нагрузка на детей, определена готовность (возможность) организма к нагрузкам: обоснованы педагогические условия, средства и методы повышения эффективности методики применения направленных ритмических физических упражнений на развитие моторики рук для повышения речевой культуры детей.

Результаты изучения литературы показывают, что в настоящее время, данные направления в повышении формирования культуры речи посредством физических упражнений разработаны недостаточно.

Литературные источники [4, 6], указывают на важное значение развития культуры речи детей. Данное положение чрезвычайно актуально, так как дети дошкольного возраста имеют повышенную умственную, психологическую и эмоциональную нагрузку, которая при не правильной дозировке может привести к различным патологическим изменениям и нарушениям. В методике проведения занятий физическими упражнениями детей, недостаточно выделены критерии здоровья детей. Литература не позволяет воспитателям, методистам, врачам, и иным лицам дифференцировать здоровых детей на группы, чтобы рационально формировать культуры речи детей посредством физических упражнений.

В развитии моторики рук дети 3-х летнего возраста характеризуются слабой способностью к мануальной координации. Период высокой чувствительного развития мануальной координированности приходится на возраст 4 года [1,2,5].

Дети в 3-х летнем возрасте проявляют слабую способность к систематизации в мышлении. Результаты, полученные в тестах с оперированием с предметами, чем в тестах наглядно- образного мышления. Корреляционный анализ подтверждает, что в этом возрасте влияние на развитие интеллекта оказывает моделирование.

В 4-х летнем возрасте, на развитие интеллекта оказывают влияние степень сформированности наглядно-действенного(0,71) и наглядно-образного (0,69) мышления.

Дети 5-ти летнего возраста отличаются от детей 4-х лет по показателям выполнения тестов, определяющим уровень наглядно- действенного и наглядно - образного мышления. Обнаруживается связь интеллектуального развития с сознательностью действия (0,71) и наглядно-образным мышлением (0,62). Период высокой чувствительности и развитии наглядно-действенного мышления падает на 3-4 лет, а наглядно-образного от 4-х лет .

В звуковой культуре речи выявлено, что период 3-5 лет характеризуется слабым артикуляционными способностями.

В состав средств физического воспитания детей целесообразно включить ритмическая и пальчиковая гимнастика, игрушки и игры для комплексного формирования навыков и умений, представленных в программе сенсорно-моторного развития и формирования звуковой культуры речи.

Эффективность организации комплексного физического воспитания, подтверждается следующими данными: достоверность различая в координационных способностях моторики рук между контрольной и экспериментальной группами выявлена во всех исследуемых возрастных

группах: выявлена различия контрольной к экспериментальной групп в произношении сложных в артикуляционном плане звуков. В группе свистящих достоверность различий в 3-х летнем возрасте достоверность составила $P < 0,05$, а 4-х летнем $P < 0,01$. В группе шипящих - в 4-х летнем возрасте различия достоверны — $P < 0,01$, а в группе 5-ти летних детей- $P < 0,05$. В группе сонорных результативность воздействия эффективна в этот период всех возрастных группах.

В тесте выкладывания разноцветных палочек рядов у детей 3-х летнего возраста ЭГ получены достоверно высокие показатели, чем в контрольной ($P < 0,01$). В тесте, определяющем степень сформированности логического мышления при выкладывании фигур по размеру, достоверность различия между группами составила в 3-х и 4-х летнем возрастах ($P < 0,01$), у детей 5-ти летнего возраста ($P < 0,05$). Сенсорные эталоны приобретают значимость в моделировании, где у детей 3-х и 4-х летнего возраста получены достоверные степени различия, ($P < 0,05$ и $P < 0,01$) соответственно. Дети 4-х и 5-ти летнего возраста ЭГ демонстрируют более высокие показатели чем в КГ в тестах определяющих наглядно-образное мышление ($P < 0,01$).

Упражнения для формирования моторики рук, подкрепленные словесной и игровой формулировками, позволяют на высокоэмоциональном, осознанном уровне достичь улучшения звукопроизношения. Становлению звуковой культуры речи в детском возрасте способствует развитие речи и мануальной координации [4].

Результаты исследования убеждают в необходимости дальнейшего совершенствования занятий по формированию культуры речи в занятиях физической культурой детей 3-5 лет. Вместе с тем, они же говорят в том, что общепринятая методика работы с ними не заслуживает должной положительной оценки. Более того, в своих принципиальных чертах она должна рассматриваться как вы верный базовой вариант. Об этом свидетельствуют существенные изменения в уровне подготовленности детей КГ ($P < 0,05$). Тем не менее на этом фоне ЭГ добиваются заметно более высоких показателей ($P < 0,05$).

Таким образом, исследование формирования культуры речи посредством физических упражнений с детьми показало, что уровень умственной, психофизической подготовленности детей зависит как от общих, так и специальных педагогических факторов, которые выступают в постоянной динамической связи. Такая связь является закономерной и должна предопределять суть подхода к разработке средств и методов формирования культуры речи и методики проведения занятий с детьми.

И все это свидетельствует о весомом значении повышения занятий с эффективностью, необходимой для полноценной их познавательной, игровой и иной деятельности детей.

Результаты экспериментальной работы подтверждают предположение о взаимосвязи координационных способностей пальцев рук и развития речи, а также влияния специальных физических упражнений на все стороны развития ребенка.

Предложенные физические упражнения и игры влияют на психические процессы, развития ребенка и приспособлявая к внешним раздражителям.

Координационные способности и развитие моторики рук, подкрепленные игровой деятельностью и развитием ритма, положительно влияют на психические процессы ребенка и их эмоциональный настрой.

Литература:

1. Анаркулов, Х.Ф. Кыргызские народные подвижные игры и физические упражнения: учебное пособие.- Бишкек: КГИФК, 2003.-167с.
2. Андриянова, Е.Ю. Коррекция физического состояния детей дошкольного возраста средствами физической культуры: автореф.дис. ... канд. пед. наук: 13.00.04/ Е.Ю.Андриянова.- М., 2001.-21с.
3. Буцинская, П.П. Общеразвивающие упражнения в детском саду/ П.П.Буцинская.-М.: Просвещение,1990.-175с.
4. Глазырина, Л.Д. Научно-методические основы реализации оздоровительного, воспитательного и образовательного направлений программы физического воспитания дошкольников: автореф. дис. ... докт.пед.наук:13.00.04/Л.Д.Глазырина.- Минск,1992.-41с.
5. Умурбекова Т.А. Кыргызской народный фольклор о физическом воспитаний дошкольников: дис.... канд.пед.наук: 13.00.01 /Т.А.Умурбекова. – Бишкек,2013. – 146 с.

УДК 374.32:796.015.132

ОЦЕНКА ПОКАЗАТЕЛЕЙ ВОЕННО-ПРИКЛАДНОЙ ФИЗИЧЕСКОЙ ПОДГОТОВЛЕННОСТИ ДОПРИЗЫВНОЙ И ПРИЗЫВНОЙ МОЛОДЕЖИ

Баймуратов К.К. - старший преподаватель, Омский государственный социальный университет

Статья посвящена анализу показателей уровня военно-прикладной физической подготовленности допризывной и призывной молодежи, что обеспечивает их эффективную подготовку к службе в армии.

Современная система образования в сфере военно – прикладной физической подготовки допризывной и призывной молодежи характеризуется поиском эффективных подходов к их построению. Указанная необходимость вызвана тем, что ситуация, сложившаяся в настоящее время в подготовке молодежи к службе в армии, характеризуется рядом негативных факторов: снижением показателей состояния здоровья, физического развития и физической подготовленности у значительной части молодых людей, отсутствием республиканской системы подготовки к службе в армии, недостаточным развитием военно – прикладных и технических видов спорта [1,5].

В настоящее время требования к уровню физической подготовленности учащихся общеобразовательных учреждений в основном не сопрягаются с нормативами физической подготовленности военнослужащих ПО: набору тестовых заданий и уровням оценочных характеристик [2,4]. Процесс военно – прикладной физической подготовки к службе в армии активизируется в возрасте 16-17 лет. Назрела необходимость в разработке концептуальных подходов к взвешенной сбалансированной межведомственной системе физической подготовки будущих защитников Родины [3,6].

Сокращение срока службы в армии, повышение психических и физических нагрузок при выполнении военнослужащими боевых задач значительно повышают требования к уровню развития специальных физических качеств военно – прикладной направленности у допризывной и призывной молодежи [3,5]. В связи с этим для успешного решения проблем их физической подготовки к службе в армии необходимо: расширить возрастные границы специальных педагогических воздействий соответствующими физическими упражнениями военно – прикладной направленности; привлекать достаточно большое число учащихся к систематическим занятиям спортом; интеграции школьных предметов – физическая культура и допризывная физическая подготовка; участие в спортивно – массовых мероприятиях военно – прикладной направленности, формировать физическую культуру личности допризывника и позитивное отношение к службе в армии уже начиная с младшего школьного возраста.

Более высокая физическая подготовленность отмечалась у молодежи, которая до призыва в армию активно занималась спортом, принимала участие в соревнованиях, выполняла спортивные разряды. К сожалению, у нее не сформированы умения и навыки военно – прикладной направленности, отсутствует система комплексной оценки физической подготовленности. Важно так подготовить учащихся к службе в армии, чтобы они достигли достаточного уровня физической подготовленности и владели необходимыми военно – прикладными умениями и навыками.

Целью исследования – проанализировать показатели уровня военно – прикладной физической подготовленности допризывников и призывной молодежи.

Характеристика военно – прикладной физической подготовленности юношей несет информацию об их пригодности к будущей службе в армии. Для оценки уровней развития их физических способностей нами использованы различные физические упражнения и функциональные пробы, характеризующие физическую готовность допризывников и призывной молодежи к службе в армии.

На наш взгляд, данную задачу следует более эффективно решить, если поэтапно развивать необходимые физические способности, постепенно усложнять условия выполнения упражнений, целенаправленно усилить военно – прикладную направленность. Такую работу следует начинать уже в возрасте 10 лет.

Для оценки скоростных способностей мальчиков 10 – 13 лет нами использованы: бег на 30 м; координационных – челночный бег 3x10 м; скоростно – силовых – прыжок в длину с места; метание набивного мяча (1 кг); силовых – сгибание и разгибание рук в упоре лежа; гибкость – наклон туловища вперед; выносливость – бег на 1000 м. Каждое упражнение оценивали по академической градации: «неудовлетворительно», «удовлетворительно», «хорошо», «отлично».

Комплексное развитие физических качеств характеризовал интегральный показатель (сумма баллов по 7 оценочным показателям). В возрастном диапазоне 10 – 13 лет были выделены следующие градации (заимствованное у А.А.Попкова, 2013 г.) комплексных оценок: «Отлично»- 32 балла, «хорошо» - 25, «удовлетворительно» - 18, «неудовлетворительно» - менее 18 баллов.

С детьми 14 – 15 лет использовали: бег на 60 м, поднимание ног к перекладине, челночный бег

5x10м, бег на 2000 м, плавание (умение проплыть не менее 50 м), разборка и сборка автомата.

Эти тестовые задания характеризуют уровни развития скоростных, силовых и координационных способностей, выносливости, сформированности навыков плавания, разборки и сборки автоматов на время. Градации комплексных оценок таковы: «отлично» - 27 баллов, «хорошо» - 21, «удовлетворительно» - 16, «неудовлетворительно» - менее 16 баллов.

В возрасте 16 – 17 лет с учетом возраста и требований республиканского физического комплекса использовали: бег на 100 м, метание учебной гранаты, ныряние (под водой) в длину, стрельба (МВ – 1), плавание на 100 м.

Нами рассчитаны оценочные показатели подготовленности допризывной молодежи 100 – балльной шкале (по методике А.П. Попкова, 2013г.) [4] таблица 1.

100 – балльные результаты ориентированы на уровень первого взрослого спортивного разряда в избранных видах спорта.

Пример. Допризывник Маратов Кубан ученик 1 класса (17 лет) по итогам выполнения тестовых заданий сумел показать следующие результаты: бег на 100 м – 13,8с (72,0 баллов), подтягивание на перекладине – 12 раз (77,8 балла), бег на 3000м – 748,4сек. (66,8 балла), метание гранаты – 34,5м (68,3 балла), ныряние в длину – 16,5м (67,9 балла), стрельба (МВ – 1) – 70очков (67,7 балла), плавание на 100м (вольный стиль) – 110,4сек. (69,3 балла).

Итак, у данного призывника лучший результат достигнут в подтягивании на перекладине (77,8 балла), худший - в беге на 3000 м (66,8 балла). Это позволяет индивидуализировать процесс физической подготовки призывника.

Для 18 –летних юношей также были использованы 7 тестовых заданий: бег на 100м, челночный бег 10x10, бег на 3000м, преодоление полосы препятствий (380м), подтягивание на перекладине, стрельба (МВ -1), плавание на 100м.

Данная оценочная шкала была экстраполирована на требования к уровням физической подготовленности военнослужащих срочной службы (таблица 2).

Данный подход позволит распределить призывников по следующим группам:

- уровень военно – прикладной физической подготовленности полностью соответствует требованиям воинской службы в рядах Кыргызской армии – 500 баллов (сумма набранных баллов в семи упражнениях), не менее 50 баллов в одном из них упражнении;
- в основном соответствует требованиям воинской службы – 420 баллов, не менее 40 баллов в одном упражнении;
- не соответствует требованиям воинской службы – менее 350 баллов.

Таблица 1.

Оценочные показатели подготовленности допризывной молодежи по 100 – балльной шкале

№	Виды физических упражнений	Оценка и показатели тестового задания
1.	Бег на 100м, сек	$V=(14,9 - M) \times 20,0+50,0$
2.	Подтягивание на перекладине (к-во)	$V=(M - 7,0) \times 5,55+50,0$
3.	Бег на 3000м, сек	$V=(825,0 - M) \times 22,2+50,0$
4.	Метание учебной гранаты, м	$V=(M - 28,5) \times 3,05+50,0$
5.	Ныряние в длину, м	$V=(M - 9,0) \times 2,38+50,0$
6.	Стрельба (МВ-1), очки	$V=(M - 62,5) \times 22,2+50,0$
7.	Плавание на 100м, сек	$V=(130,0 - M) \times 0,98+50,0$

Таблица 2

Требования к уровням физической подготовленности военнослужащих срочной службы

№	Виды физических упражнений	Оценка и показатели тестового задания
1.	Бег на 100м, сек	$V=(14,2 - M) \times 22,7+50,0$
2.	Челночный бег 10x10м, сек	$V=(28,2 - M) \times 16,7+50,0$
3.	Бег на 3000м, сек	$V=(810,0 - M) \times 0,21+50,0$
4.	Преодоления полосы препятствий, сек	$V=(135,0 - M) \times 1,85+50,0$
5.	Подтягивание на перекладине, кол-во	$V=(M - 9,0) \times 4,55+50,0$
6.	Стрельба (МВ-1), очки	$V=(M - 64,0) \times 1,92+50,0$
7.	Плавание на 100м, сек	$V=(115,0 - M) \times 1,25+50,0$

Примечание: V – оценка показателя, баллы; M – результаты тестового задания, ед.измерения.

Таким образом, возрастное, т.е. поэтапное оценивание показателей физической подготовленности военно-прикладной подготовленности допризывной и призывной молодежи обеспечивает их эффективность подготовку к срочной службе в армии.

Литература:

1. Бака, М.М. Физическая и военно-прикладная подготовка допризывной молодежи: учебно – методическое пособие / М.М.Бака. – М.: Советский спорт, 2004.-280с.
2. Бойко, Р.В. Содержание организация спортивно – патриотического воспитания школьников в учреждениях дополнительного образования физкультурно – спортивной направленности: автореф. дис. ...канд.пед.наук: 13.00.04/ Р.В.Бойко. –М., 2009. – 25с.
3. Коваль, В.В. Методика допризывной молодежи в пространстве физкультурно – патриотического воспитания: автореф. дис. ...канд.пед.наук:13.00.04 /В.В.Коваль. –Волгоград, 2008. – 23с.
4. Попков, А.А. Комплексная поэтапная оценка показателей военно-прикладной физической подготовленности занимающихся / А.А.Попков // Физическая культура. – М., 2013.- №2. –С.27-29.
5. Сосницкий, В.Н. Физическая подготовка допризывной молодежи с учетом типологии двигательных способностей: автореф. дис. ...канд.пед.наук:13.00.04 / В.Н.Сосницкий. – Волгоград, 2000. - 24с.
6. Шамсутдинов,Ш.А. Методика допризывной молодежи в условиях общеобразовательной школы: автореф. дис. ...канд.пед.наук: 13.00.04 / Ш.А.Шамсутдинов. –Челябинск,2008. -21с.

УДК 373.1

СОЦИАЛЬНАЯ КОМПЕТЕНТНОСТЬ БУДУЩИХ ПЕДАГОГОВ КАК ФАКТОР ЕГО ПРОФЕССИОНАЛЬНОЙ АДАПТИВНОСТИ И МОБИЛЬНОСТИ

Джумагулова Г.А. - Бишкекский гуманитарный университет им. К.Карасаева

В статье рассматривается формирование социальной компетентности будущего педагога как фактор его профессиональной адаптивности и мобильности.

Модернизация образования в высшей профессиональной школе направлена на подготовку высококвалифицированных специалистов, востребованных на рынке труда. Таким образом, образовательный процесс нуждается в такой корректировке, в результате которой мы перейдем от преподавания к учению - процессу совместного творчества преподавателя и студентов поступательном образовательном движении.

Ключевые слова: компетентность, компетентностный подход, компетенции, студент компетентен, образование, профессионально компетентной личности, академическая свобода, инновационные технология.

Сегодня фраза **«студент компетентен»** означает, что он с помощью справочной, профессиональной литературы, собственных конспектов и «остаточных» знаний сможет решить профессионально поставленную задачу в рамках того направления, в котором проходит профессиональную подготовку. В настоящее время идеальным результатом современного образования должен стать компетентный специалист, а реальным – создание **условий** для достижения поставленной цели в образовательном учреждении.

Задача современного высшего образования состоит не столько в передаче студенту определенной суммы знаний по той или иной специальности, сколько в необходимости формирования у него навыков и умений распорядиться этими знаниями в нужный момент. Современному студенту нужно оказать помощь в развитии способностей добывать информацию, обрабатывать ее и анализировать, умело использовать и принимать на ее основе эффективные решения. Другими словами, образование должно помочь человеку жить в мире **неопределенности**. **В более широком смысле можно говорить, что цель образования сегодня – это развитие социально, культурно и профессионально компетентной личности.**

Потребности современного рынка труда продиктовали **запросные характеристики, которыми должен обладать выпускник образовательного учреждения.** При переводе этих характеристик на язык образовательных реалий и возникло понятие «компетентность», под которым зачастую понималось «успешное поведение нестандартных ситуациях, предполагающих неформализованное взаимодействие с партнерами, решение сложных или запутанных задач, оперирование противоречивой информацией, динамичными и сложно интегрированными процессами, управление которыми требует теоретического знания».

На страницах российской педагогической литературы за последние пять лет появились крупные научно-теоретические и научно-методические работы, в которых анализируются сущность компетентного подхода и проблемы формирования ключевых компетенций. К наиболее значительным работам относятся: монография А.В. Хуторского «Дидактическая эвристика. Теория и технология креативного обучения», работа Зимней И.А. «Ключевые компетентности как результативно-целевая основа компетентного подхода в образовании», труд Байденко В.И. «Компетентностный подход (К

проектированию государственных стандартов высшего образования)», статья Болотова В.А. «Компетентностная модель: от идеи к образовательной программе», работа Галяминой И.Г. «Проектирование государственных образовательных стандартов высшего профессионального образования нового поколения с использованием компетентного подхода» и другие. Несмотря на столь пристальное внимание к проблеме компетентного подхода и компетенций в высшем образовании, понятийный аппарат, характеризующий их смысл, на сегодняшний день еще не достаточно устоялся. Тем не менее, по мнению Лебедева О.Е., можно выделить некоторые существенные черты этого подхода. **Компетентностный подход – это совокупность общих принципов.**

- определения целей образования,
- отбора содержания,
- организации образовательного процесса и оценки образовательных результатов.

К числу таких принципов исследователь Лебедев О.Е. предлагает отнести следующие:

- развитие у обучаемых способности, с опорой на социальный и собственный опыт, самостоятельно решать проблемы в различных сферах деятельности;
- создание условий для формирования у обучаемых навыков принятия самостоятельного решения познавательных, коммуникативных, организационных, нравственных и иных проблем, составляющих содержание образования;
- оценка образовательных результатов основывается на анализе уровней образованности, достигнутых студентом на определенном этапе обучения.

Сегодня модернизация образования в высшей профессиональной школе направлена на подготовку высококвалифицированных специалистов, востребованных на рынке труда. Наиболее часто формируемая проблема заключается в несоответствии содержания современного рынка труда.

Компетентностный подход – это попытка привести в соответствие профессиональное образование и потребности рынка труда. Данный подход связан с заказом на образование со стороны работодателей, – тех, кому нужен компетентный специалист. Это возможно только тогда, когда образование становится лично значимой деятельностью студента. Такое образование невозможно «дать», оно пополняется только в процессе самостоятельной работы студента. Итак, **компетентностный подход – это:**

- подход, при котором результаты образования признаются значимыми за пределами системы образования;
- подход, при котором в качестве результата рассматривается не сумма усвоенной студентом информации, а способность обучаемого действовать в различных проблемных ситуациях.

Компетентностный подход, ориентированный на «свободное развитие личности», на творческую инициативу, самостоятельность, конкурентоспособность, готовность и мобильность будущего специалиста, возник как альтернатива абстрактно-теоретическому университетскому образованию недавнего прошлого. Но это не значит, что необходимость реализации компетентного подхода требует глобального изменения всей сложившейся системы образования. Образование нуждается в **смене образовательной парадигмы.** Время ставит конкретные вопросы, на которые наше усовершенствованное образование должно дать адекватные ответы.

«Образование существует только тогда, когда оно проектируется и до тех пор, пока оно проектируется».

«Без прогнозирования ожидаемых и желаемых результатов образовательной деятельности, какие бы то ни было исследования стратегического характера не имеют смысла».

Мы пока находимся в поиске возможных практических действий по применению комплекса компетентностных подходов к разработке содержания и структуры образования, к разработке образовательных стандартов. Не секрет, что нашей целью является **не открытие чего-то нового, а действенная помощь тому образованию, которое есть.** Главное достоинство проектируемого образования – **в концентрации знаний и усилий, осмысленности обучения, мощной обратной связи, достигнутых результатах.**

Думается, что прежде, чем начать разговор о том, каковыми должны быть требования к уровню образовательной подготовки в условиях реализации компетентного подхода, уясним для себя, чем отличается компетенция от компетентности?

Поскольку в педагогической и методической литературе не сложилось единого мнения по определению этих понятий, попробуем выработать рабочее понимание **компетенции и компетентности.**

Компетенции – это теоретические знания, основанные на получаемой, осмысляемой, фильтруемой информации.

Компетентность – это осознанная способность применить компетенции в практической деятельности, будучи при этом открытым к новым компетенциям.

Таким образом, образовательный процесс нуждается в такой корректировке, в результате которой мы перейдем от **преподавания к учению – процессу совместного творчества**

преподавателя и студента в поступательном образовательном движении.

В нашем академическом классическом образовании наиболее распространенной формой обучения (преподавания) была и остается сегодня поточная лекция, где преподаватель выступал «глашатаем неоспоримых истин».

• В современных условиях, нацеленных на формирование компетентного подхода к обучению, – это, пожалуй, самый малоэффективный способ преподавания. Более приемлемой видится интерактивная форма, предусматривающая диалог между преподавателем и студентом, а также дискуссию между студентами;

Интерактивные формы работы, основанные на:

- **взаимодействию;**
- **активности обучаемых;**
- **обратной связи с аудиторией;**
- **наконец, опоры на групповой (командный) опыт**

стимулируют усвоение студентами знаний и формируют умение отстаивать в полемике свою точку зрения, используя весь запас компетенций и повышая, таким образом, уровень своей компетентности;

Подготовка к интерактивной работе более трудоемка, чем к обычной лекции или практическому занятию, она требует и от студента, и от преподавателя освоения большого объема современной литературы, необходимой для обсуждения проблем и формирующей, в свою очередь, свободную мыслящую личность, а не заучивания общепринятых канонов, противоречащих свободной творческой дискуссии.

• Кроме того, превалирование интерактивных форм работы резко повышает значение авторских курсов;

• Необходимость внедрения в обучение интерактива требует от преподавателя высокого уровня **владения инновационными технологиями обучения.**

• Смысл инновации в ее **целесообразности**, то есть они должны быть не «модными», а нести заряд эффективности, когда то, что придет **«после»** должно быть лучше, качественнее, чем было **«до»**. И, наконец, инновациями занимаются люди, для которых нет этапов «по-старинке» и «по-новому». Эти люди мобильные, всегда имеющие инновационный заряд внутри, т.е. подходящие к процессу образования как к творчеству. Чтобы преподаватель мог подходить к процессу образования как к творческому акту, ему необходимо предоставить больше академической свободы.

Необходимо ослабить административные барьеры, не позволяющие университетам вести поиск собственных оригинальных решений организации учебного процесса.

Академические свободы несут в себе большое конструктивное начало, но при этом сопровождаются не менее высокой степенью **ответственности.**

В данной статье нами рассмотрены лишь некоторые аспекты, относящиеся к формированию социально-профессиональной подготовки студентов высшей школы в условиях реализации компетентного подхода. Естественно, что необходимым условием компетентного подхода в массовой практике становится формирование нового поколения государственных образовательных стандартов, примерных учебных программ и учебных пособий, тестов для повышения эффективности усвоения материала при изучении дисциплины. Конечно, создать все перечисленные условия для выпуска компетентного специалиста – дело непростое, но, не используя компетентностный подход достигнуть нового качества образования вряд ли возможно.

Список использованной литературы:

1. Байденко В.И. «Компетентностный подход (К проектированию государственных стандартов высшего образования)». Методическое пособие. М., – 2005 г.
2. Лебедев О.Е. Компетентностный подход в образовании // Школьные технологии – 2004 – №5 – с. 3-12.
3. Глямина И.Г. Проектирование государственных образовательных стандартов / Материалы к четвертому заседанию методологического семинара. М., – 2004.
4. Хуторский А.В. Ключевые компетенции. Технология конструирования // Народное образование – 2003. – №5. – с. 55-61.
5. Зимняя И.А. Ключевые компетентности как результативно-целевая основа компетентного подхода в образовании // И.А. Зимняя. – М.: Исслед. Центр пробл. качества подготов. специалистов, – 2004.

УДК 371.213.1

О ДЕЯТЕЛЬНОСТИ КЛАССНОГО РУКОВОДИТЕЛЯ В СОВРЕМЕННОЙ ШКОЛЕ (ИЗ ОПЫТА РАБОТЫ)

Качиева. А.Е. – соискатель, Кыргызская академия образования, г. Бишкек, Кыргызская Республика

В данной статье автором рассматриваются ведущие цели и социальные, воспитательные и диагностические задачи классного руководителя.

Ключевые слова: воспитание, классный руководитель, цель, задачи.

Воспитание в современной школе - это творческий, непрерывный, целенаправленный и системный процесс взаимодействия педагогов и воспитанников по созданию оптимальных условий для развития индивидуальных особенностей, самоактуализации личности [2.с.4-5]. В отличие от школы 70-80 годов, когда воспитание главным образом связывалось с воздействием извне, в настоящее время позиция классных руководителей меняется. В период социально-экономических коренных преобразований в нашей стране дело воспитания молодого поколения приобретает особое значение для развития общества. Школа является важным звеном в системе воспитания, усложнение социальной ситуации воспитания требует переосмысления педагогических и методических основ организационной работы школы. Дальнейшее его развитие необходимо осуществлять с учетом новейших направлений развития современной общеобразовательной школы. Они требуют развития воспитательной системы совершенно нового типа, основанной на глубоком изучении личности школьника, индивидуальном подходе к нему на основе этого изучения, направленной на развитие личности с учетом ее интересов, на организацию взаимоотношений учащихся друг с другом, с учителями, с окружающим миром.

Классное руководство тоже проходит свой этап перестройки. Основное назначение классного руководителя нового времени-максимальное развитие каждого ребенка, сохранение его неповторимости и раскрытие его потенциальных способностей, а также углубленная систематическая диагностика индивидуального развития школьника, его задатков, способностей, интересов, склонностей. Важным звеном модернизации воспитательной практики является обновление деятельности классного руководителя, его позиция. Именно он - ключевая фигура во взаимодействии с администрацией школы, с учащимся, родителями, учителями предметниками, школьным психологом, социальным педагогом. Основным критерием оценки работы классного руководителя служит мера развития классного коллектива, его педагогическое мастерство и активная жизненная позиция в жизни школы. Особенно ценным в оценке классного руководителя является его творчество, ибо в конечном итоге именно творчество педагога-воспитателя, педагогического коллектива-главное условие повышения качества и эффективности деятельности школы. От того насколько изменится сознание классного руководителя, деятельность, во многом будет зависеть успешность всех осуществляемых преобразований. Сегодня этому способствует Концепция развития образования до 2020 года Кыргызской Республики [2. с. 4], где основными идеями являются ориентацию образовательной системы на формирование у школьника целостной системы универсальных знаний, умений, навыков, а также опыта самостоятельной деятельности и личной ответственности, то есть развитие у него ключевых компетенций, определяющих современное качество содержания образования. В связи с этим воспитание как первостепенный приоритет в образовании должно стать органичной составляющей педагогической деятельности, интегрированной в общий процесс обучения и развития, в ходе которого и решаются важнейшие задачи воспитания, такие как развитие склонностей, способностей и интересов, обеспечение социального и профессионального самоопределения детей и молодежи.

Процесс воспитания имеет двусторонний характер: от педагога к воспитаннику (прямая связь) и от воспитанника к педагогу (обратная связь).

Мы в общеобразовательных школах города Бишкек провели опрос, где принимали участие учащиеся 5 -11 классов. Был задан единственный вопрос «Каким должен быть классный руководитель?» Учащиеся старших классов ответили - умным, что составляет 89%, добрым-84%, красивым-72%. Значит, учащиеся старших классов в первую очередь ценят в классном руководителе ум. А учащиеся среднего звена отметили, что классный руководитель должен быть добрым-86%, красивым-77%, умным-46%.

Говоря об особенностях работы классного руководителя в современной школе необходимо обратить внимание на знание возрастных особенностей учащихся и он решая задачи воспитания, формируют познавательный интерес к различным областям знаний, потребность к достижению успехов и самоутверждению в различных видах деятельности (спорт, художественное творчество, интеллектуальное творчество, трудовая деятельность, общественная деятельность и другие.),

формируют коллектив, способный к совместным действиям и совместному взаимодействию. Примером могут послужить цикл бесед «В дружбе – наша сила», «Мой сосед по парте», викторины и конкурсы по предметам, беседы и праздники о здоровом образе жизни «Курить – здоровью вредить», ряд мероприятий, посвященных изучению этикета и многое другое.

Наш многолетний опыт работы в школе показывает, что мы должны учитывать качества личности, нуждающиеся в развитии: *первое*, познавательный потенциал: (любопытство; изобретательство; инициатива, пылливость ума; желание творчества; стремление к прекрасному). *Второе*, нравственный потенциал: (прилежание; упорство и аккуратность; искренность и правдивость, внимательность, наблюдательность, сопереживание, доброта, великодушие, чуткость; почтительное уважение к старшим; любовь к родителям). *Третье*, физический потенциал: (интерес к подвижным играм; интерес к занятиям спортом; желание стать сильным, ловким; мотивация занятий спортом; стремление к спортивным достижениям; трудолюбие в спортивных занятиях).

Если рассмотреть какие виды задач решаются классными руководителями в наших школах, то наряду с социальными и воспитательными, решаются задачи диагностические. Чтобы правильно организовать систему воспитательной работы, классный руководитель должен знать своих воспитанников, их личностные, психологические качества и индивидуальные возможности. Мы в нашей практике применяли следующие методики: диагностика, анкетирование и тестирование учащихся и родителей, изучение уровня воспитанности учащихся, изучение уровня сформированности классного коллектива (социометрическое исследование), уровень развития ученического самоуправления в классе и другие методики. Классные руководители нашей школы все чаще обращаются за консультацией и помощью к школьному психологу и социальному педагогу, что говорит об их желании глубже знать особенности своих воспитанников.

Следует отметить, *ведущие цели классного руководства в школе являются*: непосредственное наблюдение за индивидуальным развитием школьника, содействие созданию благоприятных условий для формирования личности, осуществление необходимых педагогических коррективов в системе воспитания, организация необходимых воспитательных воздействий для создания благоприятной среды и положительного психологического климата в школе и в классе и координация усилий педагогов, влияющих на становление личности его воспитанников.

Исходя из этих целей, нами были поставлены следующие задачи: *первое*, создание классного коллектива как воспитывающей среды, обеспечивающей социализацию каждого учащегося. Второе, организация всех видов групповой, коллективной и индивидуальной деятельности, вовлекающей учащихся в общественно-ценностные отношения, *третье*, коррекция индивидуального развития учащихся класса, способствующая свободному и полному раскрытию всех способностей школьников и их формированию.

На наш взгляд, для реализации педагогических задач необходимо создать следующие педагогические условия: административная поддержка и методическая помощь, систематическое научно-теоретическое осмысление классного руководства как проблемы и материально-техническое обеспечение организуемого им воспитательного процесса.

Современная школа осуществляет решительный поворот к личности школьника. Он становится действительным субъектом своего развития, а не средством, с помощью которого педагоги реализуют отчужденные от него абстрактные планы и программы. Такая школа уважает личное достоинство каждого ученика, его индивидуальные, жизненные цели, запросы и интересы, создает благоприятные условия для его самоопределения, самореализации и самодвижения в развитии. Новая школа видит в ученике человека самобытного, имеющего свой сложный мир отношений, интересов, стремление к полноценной жизни уже в школьном возрасте. Идея саморазвития, самовоспитания - ведущая в гуманистической педагогике - подводит нас к пониманию сущности воспитания. Суть воспитания состоит в том, что это совместная деятельность детей и взрослых по реализации вместе выработанных целей и задач. Педагог не передает готовые образцы нравственной культуры, а создает, вырабатывает их вместе с учащимся. Совместный поиск ценностей, норм и законов жизни, их исследование в конкретных видах деятельности, в общении и составляет, таким образом, содержание воспитательного процесса. Только в творческом сотрудничестве со взрослыми ребенок обеспечен «необходимым педагогическим» руководством, не отторгает, а принимает его как условие успешности достижения своих целей, решения своих проблем.

Мы считаем, что учитель, берущий на себя обязанности классного руководства, должен иметь перед собой ориентир, он имеет дело не с абстрактным коллективом, который ему нужен, чтобы через него поддерживать дисциплинированность и нравственность отдельных учеников, а с общностью, в которой есть отдельные дети, самобытные личности с индивидуальным характером, неповторимым жизненным опытом и социальными условиями. Классный руководитель защитник, советчик, духовный наставник, отдельно взятого ребенка, проводник человеколюбия и высоких гражданских чувств. Деятельность классного руководителя многогранна и многообразна, круг обязанностей очень широк, огорчения и неудачи более часты, чем радости и победы. В месте с тем нет в школе работы более интересной, дающей большую отдачу, чем деятельность по руководству

классным коллективом. Классное руководство-это радость общения, это круг своих детей, реализация педагогического сотрудничества. Классное руководство - это стремление быть нужным каждому своему воспитаннику и это радость небольших достижений и больших побед в воспитании человека. Успех принесут организованность, принципиальность, тактичная требовательность, справедливость, последовательность в сочетании с широким кругозором, глубиной знаний и неподдельным интересом к жизни и личности каждого воспитанника.

В заключении отметим, что быть классным руководителем сегодня -непростая миссия. Эту деятельность некоторые учителя воспринимают как дополнительную нагрузку к своей преподавательской деятельности, другие называют её самой главной. Ведь именно работа классного руководителя так нужна детям, поскольку основным структурным звеном в школе является класс. Именно здесь организуется познавательная деятельность, формируются социальные отношения между учащимися. В классах реализуется забота о социальном благополучии детей, решаются проблемы их досуга, осуществляется первичное сплочение коллективов, формируется соответствующая эмоциональная атмосфера.

Литература:

1. «Концепция развития образования в Кыргызской Республике до 2020 года». Общественно-педагогическое, научно-популярное издание «Кут билим» №35 (10445)., г. Бишкек., 2011 г.

2. Классное руководство: новый взгляд на практику воспитания школьников/ авт.-сост. Ю.Н.Таран., М.В. Солодкова.- Волгоград: Учитель, 2010.- с. 3-4.

УДК 347.96:796

ОСОБЕННОСТИ ПРОФЕССИОГРАФИИ И СТРУКТУРЫ ПРОФЕССИОНАЛЬНО-ПРИКЛАДНОЙ ФИЗИЧЕСКОЙ КУЛЬТУРЫ ЮРИСТОВ

Каштабаев А.М. – старший преподаватель, Кыргызская государственная юридическая академия

В статье, автор к числу профессионально важных личностным к психофизиологическим способностям относят: статическую выносливость мышц, шеи и спины, способность дифференцировать динамические и пространственные характеристики движений, глазомер, память, двигательная подготовленность, закаленность, умственная работоспособность. К личностным относят: коммуникабельность, дисциплинированность, выдержку, самообладание и др.

Целенаправленность педагогических воздействий ценностями физической культуры в становлении основополагающих характеристик личности юриста-профессионала и его ППФК обусловлена разработанностью структуры последней. Это, в свою очередь, требует тщательных профессиографических исследований, направленных на выявление номенклатуры профессионально значимых двигательных и личностных качеств, свойств и функций, обеспечивающих успешность юридической профессиональной деятельности. Однако в доступной литературе имеются весьма скудные сведения о профессионально важных для юридической деятельности.

Все это показывает необходимость проведения собственных профессиографических исследований, цель которых — на основе изучения характера и условий профессиональной деятельности, требований к двигательной и личностной подготовленности студента юриста выявить номенклатуру профессионально важных качеств и свойств личности, составляющих, во-первых, вероятную структуру ППФК личности и, во-вторых, обеспечивающих эффективность как процесса образования в академии, так и уровень профессиональной подготовленности, включая боеготовность, к успешной профессиональной деятельности в дальнейшем.

Приступая к такому профессиографическому исследованию, направленному на выявление номенклатуры профессионально значимых качеств и функций, и разработке на этой основе структуры ППФК личности студента-юриста, мы исходили из того, что тщательная профессиограмма, составленная на основе педагогических наблюдений, анкетных опросов студентов и преподавателей позволит выявить все требования, предъявляемые к будущему юристу в двигательном и личностном аспектах. На этой основе возможна трансформация этих сведений в номенклатуру профессионально значимых качеств, свойств и функций юриста. Группировка последних по идентичным признакам, отражающим определенные личностные и двигательные состояния, обозначит характерные компоненты ППФК личности студента, позволит считать ее модельной для процесса направленного использования ценностей физической культуры в ходе ПФО.

Таким образом, профессиографическое исследование, осуществленное в описательно-техническом (характеристика труда и образовательной деятельности), санитарно-гигиеническом

(условия учебной и профессиональной деятельности), физическом и личностном разделах (требования к двигательной и личностной подготовленности), необходимо для выявления комплекса профессионально важных качеств, свойств и функций, основных направлений формирования и коррекции ценностями физической культуры двигательных и личностных состояний, ориентировочной структуры ППФК личности юриста, содержания ФСД, значимого для формирования ППФК юриста.

При этом профессиографическое исследование предусматривало изучение и анализ существующих литературных данных с учетом результатов собственных социологических исследований, что, один из целесообразных и эффективных путей качественной профессиографии [2].

Описательно-технический раздел профессиограммы должен содержать результаты выявления и психофизиологической оценки основных особенностей, к которым относятся: режим двигательной активности, характер мышечной и двигательной деятельности, особенности рабочей позы, степень психоэмоциональной и умственной напряженности труда, ритмичность трудового служебного процесса [4].

Санитарно-гигиенический раздел профессиограммы предполагает выявление и описание основных потенциально или актуально вредных факторов характера труда и условий профессиональной деятельности, к числу которых принято относить: микроклимат (повышенная или пониженная температура, ее перепады), освещенность рабочих мест, химические и механические примеси воздуха и воды, бактериальное загрязнение, шум, вибрация, повышенная или пониженная влажность, частичное кислородное голодание[3.]

К настоящему времени известно чрезвычайно мало специальных исследований, направленных на изучение физического и личностного разделов профессиограммы применительно к производственным видам профессиональной деятельности. Вместе с тем в специальной литературе обнаруживается прямое указание на необходимость хорошего здоровья, обширного фонда специальных двигательных умений и навыков, способности к управлению эмоциями, чувствами, поступками, быстродействию, оперативности для успешного осуществления профессиональной деятельности .

Анализ литературы описательно-технического раздела профессиограммы студентов-юристов в целом позволяет оценить их образовательную и профессиональную деятельность как достаточно напряженную в психофизиологическом отношении [2].

Так, в частности, уже с первых дней пребывания в ВУЗе студент вынужден переносить тяготы и лишения жизни и деятельности, отличные от домашне-семейных.

Важными для профессиографии оказываются результаты анкетного опроса юристов (127 опрошенных) в отношении характеристики их оперативн-служебной деятельности.

Практически у всех опрошенных шестидневная рабочая неделя при восьми часах работы. При этом в равной мере (около 30%) приходится нести службу во все три смены, включая ночную. Служебная деятельность (дежурство) предопределяет как свободную (25,3% опрошенных), так и вынужденную, неудобную позу (39,4%) в положении сидя (до 4—5 часов за дежурство — 73,2%), лежа (12,5%), в приседе (36,4%).

В этой связи практически любая вынужденная (неудобная) рабочая поза приводит к нарушению ритма дыхания, что негативно сказывается на работоспособности и жизнедеятельности. Излишне же продолжительная рабочая поза сидя провоцирует гипертоническую и язвенную болезни, невралгию поясничного и шейного отделов позвоночника[1].

Многим юристам (68,3%) приходится много ходить (до 3 км), занимаясь переноской тяжестей (до 40 кг) и перемещением различных тяжестей на расстояние до 50 км (52,1% опрошенных). Профессиональная деятельность юриста сопряжена с удержанием равновесия (48,4%) и задержкой дыхания (38,7%), при этом необходимо слаженно действовать руками и ногами (83,5%) в наклонах и поворотах, особо согласовывать движения руками и ногами (90,4%).

Тем не менее, многие из опрошенных специалистов (74,3%) отмечают определенную ограниченность движений и действий, сопряженную при этом с малыми и высокоточными мышечными напряжениями и высоким психоэмоциональным напряжением, что, крайне негативно сказывается на функциях центральной нервной, сердечно-сосудистой и нервно-мышечной систем.

Неритмичность профессиональной деятельности юристов (а ее отмечают 73,8% опрошенных), во многом определяемая их взаимодействием с людьми и техникой, обуславливает состояние «постоянной готовности к ответу», вызывая значительное напряжение центральной нервной системы и потерю установленного ритма работы с нарушением ее вегетативного компонента; нарушается также и сложившийся динамический стереотип, восстановление и поддержание которого — большой нервный труд.

Характер рабочих движений, особенно при несении дежурства, самый разнообразный (ударные, нажимные, толкающие, поднимающие — 93,5%), при повышенных требованиях к их точности (87,1%). Существенное время учебно-профессиональной деятельности юриста занимает контроль службы подчиненных (81,4%) и реализация комплекса воспитательных мер (89,4%), где требуется проявление всего комплекса психофизиологических свойств и качеств: внимания (93,8%), его распределения и переключения (51,7% и 48,5%), мышления (84,6%), памяти (100%), эмоциональной

устойчивости (63,4%), воли (39,5%). При этом существенными компонентами деятельности юриста является интеллектуальный и психоэмоциональный (мнение 85,4% опрошенных).

Продолжительная умственная нагрузка, осложненная психоэмоциональными факторами, вызывает ухудшение деятельности функций внимания (объем, концентрация, переключение и распределение), всех видов памяти, восприятия; увеличивается время простой и сложной сенсомоторной реакции. Длительные психоэмоциональные нагрузки при повышенной ответственности за результат деятельности приводят к возникновению стрессов различной степени тяжести. Нервно-напряженный труд предопределяет также артериальную гипертонию, негативно сказывается на общем состоянии здоровья. Следствием высоких нервно-мышечных нагрузок являются и психические заболевания.

Воспитательный аспект, актуальность которого, заключается в реализации педагогической функции юриста, и прежде всего в общепедагогическом контексте. Объект профессионально-педагогической деятельности юриста, переживающий новый и сложный период личностного становления. Поэтому юрист несет большую ответственность за успешность становления личности. Причем осуществляется это в условиях повышенной моральной ответственности за жизнь и здоровье людей. Более того, юрист-профессионал призван еще и «педагогизировать» среду, то есть целенаправленными действиями усиливать педагогически оправданное внешнее влияние на людей, способствовать уменьшению ее отрицательного влияния. При этом противопоказана стандартность, предсказуемость, ведь педагогическая деятельность — процесс творческий и весьма эмоциональный.

Профессионально-педагогическая деятельность юриста, таким образом, предполагает наличие у него специальных знаний и умений, в том числе и применительно к специфике профессиональной деятельности в сфере физической культуры[4].

В связи с характером этого вида профессиональной деятельности необходимо отметить, что, по данным собственных исследований, 82,4% юристов убеждены в необходимости внедрения в практику подготовки студентов ценностей физической культуры, признают (79,8%) реальность их вклада в дело повышения служебной готовности. Причем ценности физической культуры необходимо должны носить профилированный характер (86,1%). Отмечая низкое качество собственной профессионально-методической подготовленности в физической культуре (69,4%), опрашиваемые считают, что для улучшения готовности студентов важно увеличить долю физической культуры в системе образования (85,6%), сделать ее более профилированной в целях формирования профессионально важных двигательных и личностных потребностей и способностей и дальнейшего профессионального совершенствования и самосовершенствования (71,4% и 81,3% соответственно). При этом особое внимание необходимо уделить теории физической культуры, а также дидактике профилированного физического образования (64,6%).

Характерными следует признать некоторые результаты анкетного опроса руководителей физического воспитания ВУЗов (n = 48). Большинство из них (83,5%) считают, что для повышения качества образовательного процесса в ВУЗе необходимо направленное и профилированное физическое образование, которое (73,8%) в настоящее время не может считаться удовлетворительным в силу отсутствия специальной направленности ценностей физической культуры на формирование личности и культурологических ее характеристик (в том числе и профессионально-прикладных — 92,3%). Для повышения эффективности образовательного процесса студентов-юристов респонденты считают необходимым: шире использовать специализированные занятия (72,3%), дополнительные самостоятельные занятия (62,1%), а также практически все внеаудиторные занятия (внеурочные формы в режиме дня — 61,9%); усилить теоретическую подготовленность (56,2%). При этом важно использовать весь арсенал ценностей физической культуры профилированной направленности (91,4%), особенно в части психофизиологии и психогигиены (71,8%). Реализации означенного существенно помогут новые теоретико-методические разработки в отношении профилированного физического образования (89,1%).

Выявляя санитарно-гигиенические условия деятельности юристов и профессиональные требования к функциональной их подготовленности, мы действовали одновременно в двух взаимодополняющих направлениях — изучение литературных данных сочеталось с анкетным опросом квалифицированных юристов.

Изучение литературы и собственные результаты показали сложность их системного изучения и описания. Причем связано это, на наш взгляд, с особой «утонченностью» специфических воздействий на человека внешне малозаметных санитарно-гигиенических факторов, зачастую вызывающих весьма значительные последствия.

Результаты опроса свидетельствуют о том, что юристам приходится работать попеременно то в помещении, то на открытом воздухе (96,2% респондентов). При работе на открытом воздухе им приходится испытывать воздействия низких (75,4% опрошенных) и высоких (58,6%) температур, ветра (36,7%), работать на сквозняке (47,1%), при наличии шума (86,2%), запыленности воздуха (60,9%) и его большой влажности (37,7%).

Нарушение микроклимата вызывает существенные негативные сдвиги в деятельности

сердечно-сосудистой, дыхательной, эндокринной и выделительной систем, угнетение защитных сил организма, возникновение предпатологических состояний. Локальное охлаждение приводит к значительному количеству простудных заболеваний, распространению вирусных и острых респираторных заболеваний. Взаимодействие общего и местного охлаждения с психогенными и эмоциональными факторами оказывает гипертензивное влияние, связанное с нарушением координации движений и падением работоспособности.

В профессиографии существенное значение имеют данные относительно требований труда к двигательной и личностной подготовленности человека. К числу профессионально важных физических качеств и связанных с ними способностей следует отнести координацию движений, быстроту, скоростную, силовую и общую выносливость, динамическую силу. Психофизиологическая готовность юриста определяется скоростью восприятия информации, оперативным мышлением, концентрацией внимания, его устойчивостью и распределением, эмоциональной устойчивостью.

Существенным дополнением литературных данных профессиографии служат результаты собственных социологических исследований. Установлено, что подавляющее большинство опрошенных (62,0 — 85,0%) в качестве профессионально важных (помимо указанных) выделяют более «утонченные» двигательные и психофизиологические способности: статическую выносливость мышц шеи и спины, способность дифференцировать динамические и пространственные характеристики движений, глазомер, память; собственную двигательную подготовленность в сфере физической культуры, закаленность, умственную работоспособность.

К числу профессионально важных личностных способностей (наряду с отмеченными) от 58,0 до 92,5% респондентов относят: коммуникабельность, дисциплинированность, умение подчиняться, выдержку, самообладание, отзывчивость, готовность к самопожертвованию, усидчивость, аккуратность, активность, добросовестность, честность и правдивость.

Кроме того, отражением состояния физической культуры личности юриста, в частности физического и психического компонентов, служат данные самооценки их физической работоспособности. Начиная рабочий день, только 44,3% респондентов чувствуют себя вполне отдохнувшими, 38,2% — средне отдохнувшими, чувствуют себя отдохнувшими недостаточно — 18,8%. Утомление, наступающее во время работы, у 38,7% опрошенных наиболее заметно выражается в рассеянном внимании, в снижении интереса к работе — 65,1%, ухудшении настроения — 54,3%, повышении раздражительности — 65,9%, в повышении сонливости — 32,5%, в головной боли — 34,8%, головокружении — 24,4%. К концу рабочего дня сильно устают 48,6% опрошенных юристов, чувствуют усталость к концу рабочей недели 59,8%, к концу года (перед отпуском) — 83,1%.

Можно предположить, что это связано с вредными условиями и характером службы. Необходимо отметить также, что 83,4% принявших участие в опросе юристов связывают свою утомляемость с недостаточной физической и психофизической (функциональной) подготовленностью к выполнению профессиональных обязанностей.

Уточняющими и расширяющими профессиограмму служат результаты факторного анализа профессиональных способностей юристов, которые отражают показатели, имеющие существенное значение в успехе профессиональной деятельности, составляют представление о возможных компонентах ППФК личности и ее составляющих, уточняют основные векторы педагогических воздействий на становление ППФК направленным использованием ценностей физической культуры.

Всего в факторной структуре профессиональных двигательных способностей выделено пять наиболее значимых факторов, удельный вес которых в общей дисперсии выборки составил 91,7% (участвовало в эксперименте 39 юристов в возрасте 32—45 лет).

Ведущее место в рассматриваемой структуре занимает фактор ценностных ориентаций и отношений личности (уд. вес 26,4%). Означенный фактор объединяет показатели оценочно-мотивационного и потенциально-деятельностного компонентов ценностных ориентаций личности (ЦОЛ) (0,764 и 0,485 соответственно), а также показатели отношения к делу (0,638), людям (0,394); физической работоспособности (0,421), профессиональной подготовленности (0,503).

Второе место в структуре профессиональных двигательных способностей занимает фактор психофизиологической подготовленности (уд. вес 22,9%), в который входят показатели: пространственной и динамической точности движений (0,648 и 0,594 соответственно), распределения внимания (0,513), глазомера (0,491), скоростно-силовой подготовленности в сочетании с ловкостью (0,404), становой статической выносливости (0,388).

Третье место принадлежит фактору физической подготовленности (уд. вес 16,7%). Его составляют показатели общей выносливости (0,801), силовой (0,634) и динамической выносливости рук (0,587), абсолютной силы мышц кистей (0,564) и спины (0,494), соотношения двигательной и вегетативных функций (ЧСС: ЧШ — 0,423), контрольного упражнения на полосе препятствий (0,419).

Четвертое место в структуре профессиональных двигательных способностей с удельным весом 13,3% отводится фактору специальной двигательной подготовленности, который объединяет показатели: качества приемов рукопашного боя (0,881), прыжка ноги врозь через коня (0,704), физической работоспособности (0,505).

На пятом месте в обеспечении успешной профессиональной деятельности юриста находится фактор физкультурно-методической подготовленности (уд. вес 12,4%); его составляют показатели отношения к ФСД (0,503) и ЦОД в сфере физической культуры (0,485), качества написания конспекта (0,408) и проведения (по заданию) одной из частей учебно-тренировочного занятия по физической культуре (0,387), знаний дидактики физического образования [3,4]

Таким образом, результаты профессиографических исследований свидетельствуют о том, что специфика современных видов профессиональной деятельности юристов определяется повышенными требованиями к характеру и условиям труда, к психофизиологической, профессионально-личностной и эмоциональной сферам личности, а также к специальной двигательной, физкультурно-методической и физической подготовленности, что, по нашему мнению, следует признать приоритетными направлениями в использовании специально подобранных — профилированных ценностей физической культуры в подготовке личности юриста-профессионала.

Анализ факторной структуры профессиональных двигательных способностей позволяет заключить, во-первых, что она может считаться модельной в характеристике системы профессионально значимых двигательных и личностных способностей и потребностей, обеспечивающих успешность профессиональной деятельности, и, во-вторых, определить в качестве основных аксиологический, образовательный и психофизический компоненты ППФК, отражающие соответственно: систему отношений ЦОЛ, ее профессиональную направленность; техническую, теоретическую и физкультурно-методическую подготовленность; физическое развитие, физическую и психомоторную подготовленность.

Тем не менее эффективность процесса формирования личности юриста и ППФК обусловлена разработанностью дидактического обеспечения этого процесса, что предопределяет необходимость рассмотрения дидактических особенностей направленного использования ценностей физической культуры в ходе профилированного физического образования студентов-юристов.

Литература:

1. Бальсевич, В. К. Интеллектуальный вектор физической культуры // Теория и практика физической культуры В.К.Бальсевич.- 1991. - № 7. - С. 37-41.
2. Кабачков, В. А. Профессиональная направленность физического воспитания в ПТУ. - М.: Высшая школа, 1991. - 222 с.
3. Климов Е. А., В.А.,Кабачков, С.А.Полиевский., Чистякова С. Н. Основы производства. Выбор профессии. Ч. 2: Выбор профессии / Под ред. П. Р. Атутова, В. А. Полякова. — М.: Просвещение, 1987. - 64 с.
4. Коровин С. С., Профессиональная физическая культура и формирование личности. С.С. Коровин ,В.А. Кабачков. — Оренбург: Изд-во ОГПУ, 1999.-215 с.

УДК 796.8

ПОВЫШЕНИЕ УСТОЙЧИВОСТИ СОРЕВНОВАТЕЛЬНОЙ ДЕЯТЕЛЬНОСТИ КИКБОКСЕРА К ЛИМИТИРУЮЩЕМУ ФАКТОРУ УТОМЛЕНИЯ

Лукманов М.Т. - старший тренер, Мангистауский областной центр физической культуры

Данная статья посвящена изучению соревновательной деятельности кикбоксеров: динамика лидирования, динамика технико-тактических действий соревновательной деятельности (активность, результативность, количество предупреждений, надежность технических действий, количество попыток, оценка технических действий, соотношение одиночных, двойных и серийных ударов, устойчивость к утомлению).

В научно-методической литературе нашли отражение технико-тактическая подготовка(ТТП) спортсменов, где о роли и значении повышения устойчивости соревновательной деятельности(СД) к лимитирующему фактору утомления специализирующихся в кикбоксинге отмечается явно недостаточно, в то же время это влияние не отрицается специалистами. На наш взгляд, это существенный фактор, лимитирующий двигательную активность кикбоксеров в течение всего времени противоборства. Спортсмены прилагают усилия в ходе боя варьировать технические действия(ТД) СД, чтобы сохранить надежность и результативность технико- тактические действия (ТТД) . Специалисты, решая свои задачи, ограничивались некоторыми показателями, в связи с этим не могли провести достаточно глубокого анализа изменения багажа СД, несмотря на разработанное значительное количество многообразных коэффициентов, характеризующих многие стороны ТТП кикбоксеров, что по нашему мнению, представляется вполне возможным и необходимым[1].

Одним из эффективных направлений повышения эффективности ТТП квалифицированных

спортсменов является своевременная коррекция содержания учебно-тренировочных заданий (УТЗ) на основе изучения и обобщения особенностей СД и разработки модельных характеристик такой деятельности.

До сегодняшнего времени не было предметом специального изучения особенностей динамики всего «багажа» ТТД, количественных и качественных показателей СД кикбоксеров в бою под воздействием наступающего утомления.

Многими специалистами выполнение тренировок на фоне утомления используется при подготовке спортсменов как естественный и мощный рычаг, позволяющий улучшению функциональных возможностей организма и повышению физической работоспособности (PWC₁₇₀) кикбоксеров [2,3].

Посвященная организации и содержанию методов в исследованиях во-первых, отражает степень осмысления данной научной проблемы в процессе изучения литературных материалов; во-вторых, является связующим звеном в теории и практики; в-третьих, степень организации и логического подбора методов исследования является своеобразным критерием эффективности опытно-экспериментальной части исследования и качества выполнения научной работы.

В рассматриваемом плане особая роль отдавалась методам сбора научного материала: анализ и обобщение научно-методической литературы, педагогическое наблюдение, нотационной записи технико-тактических действий спортсменов; лабораторный эксперимент; гарвардский степ-тест; изменение динамометра кистей рук и становой силы; реакция на движущийся объект; артериальное давление; педагогический эксперимент; математическая обработка материалов.

Нами рассмотрены вопросы, касающиеся изучения СД кикбоксеров: динамика лидирования; динамика технико-тактических показателей СД кикбоксеров непосредственно в бою, где выявлялись: активность, результативность, количество предупреждений, надежность технических действий технических действий (ТД), количество реальных попыток выполнения ТД, оценка ТД, динамика соотношения количества одиночных, двойных и серийных ударов, применимость ТД, динамика применимости ТД в бою. Кроме вышеуказанных в условиях лаборатории выявилось: устойчивость двигательного навыка кикбоксера к утомлению в бою, изменение показателей функционального состояния кикбоксера непосредственно в бою [4,5].

В результате анализа соотношения выигранных и проигранных спортсменами очков установлено, что победители лидируют в счете с первых минут боя.

Следует подчеркнуть, что до конца боя победители в среднем более активны, чем побежденные.

В соревновательных боях спортсмены применяют как атакующие, так и контратакующие ТД, они применяют более чаще и активно, чем контратакующие.

Результативность в конце боя у победителей повышается, а у побежденных - снижается. Результативность спортсменов состоит из суммарной результативности атакующих и контратакующих ТД. В то же время спортсмены значительно результативно реализуют атакующие ТД, чем контратакующие. В среднем, на три результативности атакующих ТД приходится один контратакующий.

В начале боя спортсмены получают небольшое количество предупреждений, начиная со второй минуты, они увеличиваются. У победителей этот показатель в два раза меньше, чем у побежденных.

Все 9 минут боя надежность ТД у победителей более высокая, чем у побежденных. До 8-й минуты боя изменение надежности ТД однонаправлены. В начале боя надежность ТД у спортсменов самая низкая. В дальнейшем они разнонаправлены.

В начале боя показатель количества реальных попыток выше у победителей. В последующих минутах боя они разнонаправлены.

Среди реально проведенных, но нереализованных атакующих ТД, следует выделить те ТД, которые стали проигрышными для самого атакующего кикбоксера.

В среднем за бой кикбоксеры выполняют 22,2 ТД, включая попытки ТД. Из них 6,14 ТД оцениваются.

Надежность защиты в начале боя самая высокая. Начиная со 2-го раунда надежность защиты (НЗ) у спортсменов изменяется разнонаправленно.

Все 9 минут боя победители имеют более высокую оценку, чем побежденные, далее они изменяются разнонаправленно. Но у победителей изменяются незначительно.

Изменение средней оценки ТД происходит под влиянием изменения соотношения одиночных, двойных и серийных ударов.

Установлено, что преобладающее одиночных и серийных ударов приходится ударами рук.

Применимость ТД такова: удары руками, удары ногами, удары руками и ногами.

Под воздействием вработываемости организма спортсмена укорачивается время двигателей реакции (ВДР), время выполнения ТД, возрастает импульс силы, прилагаемой в ударе ногами, что способствует повышению эффективности проведения ТД.

Утомительная мышечная работа затрудняет эффективное проявление двигательных функций:

увеличении времени ТД, снижении коэффициента силы удара и ухудшения показателей кистевой динамометрии, PWC

Разработанные комплексы учебно-тренировочных заданий, влияя на повышение СД кикбоксераклимитирующему фактору утомления, в конечном итоге будут способствовать формированию у них более оптимального в соревновательных условиях манер боя. В связи с этим в предложенных нами заданиях на тренировках попытались моделировать различные боевые ситуации СД спортсмена. Путем варьирования, т.е. облегчения и усложнения условий решения технико-тактических задач формирования оптимальных условий и возможных вариантов решения таких задач специально создавались вероятные возможности для усвоения более эффективной техникой и тактикой кикбоксинга. Поэтому в разработанных комплексах физических упражнений (ФУ), основным ориентиром являлось повышение устойчивости СД кикбоксераклимитирующему фактору утомления.

В первом этапе ЭР и спортсменов ЭГ обнаружены: увеличение количества контрольных боев, улучшение результативности, надежности ТД, НЗ, ТТП. Во втором этапе ЭР значительно улучшили свои спортивные показатели (в ЭГ повысились с 55,1% боев, то после – 75,2%. Прирост составляет – 20,1% (P 0,05). Также заметно улучшились: активность ТД за бой, результативность, надежность ТД, НЗ, КБА, результативность контратакующих ТД, РДО, время реакции, ЧСС, АД и т.д.

Литература:

1. Самвелян, П.А. Повышение устойчивости атакующего действия борца против нарастающего утомления: автореф. дис. ...канд. пед. наук: 13.00.04./ П.А. Самвелян. – М., 1970. – 20 с.
2. Самвелян, П.А. Совершенствование технико-матерского мастерства борцов в условиях нарастающего утомления/ П.А. Самвелян, Л.А. Мецатунян // Спортивная борьба: Ежегодник. – М.: Физкультура и спорт, 1974. – С. 53-57 с.
3. Аристанбеков, С.К. Кикбоксинг: эффективная система тренировок/ С.К. Аристанбеков. – Ростов-на-Дону: Феникс, 2005. – 343 с.
4. Иванов, А.П. Кикбоксинг /А.П. Иванов. – Киев, 1994. – 309 с.
5. Ширяев, А.Г. Бокс и кикбоксинг /А.Г. Ширяев, В.И. Филимонов. – М.: Академия, 2007. – 233 с.

УДК 796.817: 378.147

ҚАЗАҚ КҮРЕСІН ҰЛТТЫҚ ОЙЫНДАРМЕН БАЙЛАНЫСТЫРА ҮЙРЕТУ ЖҮЙЕСІ ЖӘНЕ ОЙЫННЫҢ АДАМ АҒЗАСЫНА БЕРЕР ПАЙДАСЫ

Мамиев Н.Б. – п.ғ.к., ҚР еңбегі сіңген жаттықтырушы, А.Байтұрсынов атындағы Қостанай мемлекеттік университеті

Бекентаев Н.Қ. – дене және спорттық дайындық орталығының оқытушысы, А.Байтұрсынов атындағы Қостанай мемлекеттік университеті

Мақаланың басты мақсаты-ұлттық ойындар аясында студенттердің білім деңгейін көтеру және дене күшін дамытуда білікті тәжірибе жинау.

Негізгі ұғымдар: ұлттық ойынды насихаттап үйрету, қазақ күресі әдістерін үйрету, дене дайындығын бақылау, жеке көңіл бөлу, дене күш қуатын дамыту.

1. Қазақ күресін үйрету жүйесінде ұлттық ойындардың пайдасы.

Білім мен тәрбие беру саласының бір тармағы-дене шынықтыру және спорттың түпкі мақсаты: салауатты өмір салтын ұстануға, еңбек сүйгіштікке, адамгершілікке, ерік-жігерін еркін билеуге, батылдыққа, тұрақты шешім қабылдауына тәрбиелеу болып табылады. Осы спорт саласында ұлттық ойындардың алатын орны ерекше.

Себебі, әр халықтың ұлттық ойындары алуан түрлі, сан қырлы, мазмұны бай, адам баласының сәбилік шағынан бастап, бүкіл өмірінің жан серігіне айналуына негізделіп жасалған. Бұл мемлекеттік тәрбие беру мекемелері мен халық жасаған барлық мәдени іс-әрекеттерді өз бойына жинақтап, халыққа білім және тәрбие беру мәселесін шешудің құралы қызметін атқарады. Өйткені ұлт ойындары балалардың жас ерекшеліктеріне орайластырылған.

Ұлттық ойындар, балалардың күнбе-күнгі өмір ағысында, өздерін қоршаған ортаға еліктеу нәтижесінде қиялынан туған ойындардан өзгеше. Ұлттық ойындар ғасырлар түпкірінен бастау алып, әбден екшеленіп бізге жеткендері. Ол, талай ұрпаққа тәлім-тәрбие беріп, ұлттық тұрғыда жақсысы мен жаманын бірдей терең сезініп, қабылдауға үйретеді. Ұлттық қатынасқа, құрбы-құрдастарымен тез тіл табыса білуге тәрбиелейді.

Атап айтқанда, кәзіргі таңда өткізілетін Азиялық, Еуропалық, Латынамерикалық спорт додалары, Әлемдік біріншіліктер мен Олимпиада ойындарының негізін ұлттық ойындардан іріктеп алынғаны белгілі. Сонымен бірге сол әлем біріншіліктері мен олимпиадалық ойындардың жеке түрлерінің бәрінің

де шыққан тегі, жеке ұлттардың әлемдік өркениетке қосқан үлесі ретінде қарастырылады.

Ұлттық ойындар ұлтқа тән қасиеттерді ғана тәрбиелеп қоймайды, ол білім алушыларды өз ұлтына, өз халқына деген ілтипатқа, оның ғасырлар бойы жасаған рухани, мәдени, тарихи, әдет-ғұрып, салт-санасын, дәстүрін қадірлеуге, оны мақтан тұтып, тілін, дінін, дәстүрін құрметтеуге үйренеді.

Қазақтың ұлттық ойындарының бірі-асық ойыны. Көпшілік жұрт асықты бала ойыны,еріккендердің ермегі деп біледі. *Алдымен бұл материалдық шындық өмірмен астасып жатыр, екіншіден, мұнда жарыс, тартыс және ұту-ұтылу бар. Ал, бәсеке мен жарыс бар жерде ойлау мен амал-айла қатар жүреді. Үшіншіден, ойын дене мен ақыл ойдың бірдей жатықтырушысы. Төртіншіден, адамның қимыл-қозғалысын, жүріс-тұрысын реттейді. Адамның сымбатты болып өсуіне де әсер етеді. Мысалы, асықты қалай болса солай лақтыруға болмайды. Тігілген асықты ату үшін, белгілі-бір қалыпта аяқты бір-бірінен ілгері-кейінді алшақтау ұстап, еңкейіңкіреп дәлдепатады. Асық ойнаған баланың балтыры, саны, қолының қарын еттері, тіпті тұлға бойының бұлшық еттерінің бәрі бірдей жетіліп ширай түседі. Әсіресе, қолдың бұлшық еттері әбден шынығады, көру қабілеті жоғарылайды, мергендік қасиеті пайда болады.*

Бүгін таңда, білім ордаларының дене шынықтыру пәнінде ұлттық ойындарды пайдалануы арқылы ұлттық құндылықтарды жастардың санасына сіңіру болып табылады. Халықымыздың ғасырлар бойы жинаған мәдени һәм рухани байлығын, бүгінгі заман талабына сай іске қосу арқылы, ұрпақтар сабақтастығын жалғастыру мен олардың үндестігін сақтаудың да бұл бір тәсілі бола алады.

Ұлттық ойындар адамның денесін, ақыл-ойын шынықтырып, адамгершілік қасиеттерін жетілдіруге арналған әлеуметтік тәрбие құралы болып табылады. Халықтың тіршілік әрекеті әр қырынан көрініс бере отырып, адамды сол ортаның қоғамдық өміріне ойын арқылы еліктіре отыра, күштеусіз баулиды.

Ойынның ең басты қызметі-денені шынықтырып, сауықтыру. Ойын балалардың ағзаларын жетілдіруге, ересектердің күш қуатын ептілігін арттыруға, адам ағзасының тіршілік күшінің неғұрлым ұзақ сақталуына игі ықпалын тигізеді. Ол тұлғаның жеке ерекшелігін тіршілік ортасына сәйкес қозғалыс дағдыларын қалыптастырады. Қозғалыс дегеніміз-тіршілік. Грек ойшылы Аристотельдің «Жанды дене қозғалмаса өледі»-деген қағидасы әлі күнге өз мәнін жойған жоқ. Яғни ойын осы тіршілікке баулудың өзіндік бір сатысы болып табылады. [2]

Ұлттық ойынды орынды пайдалана білген жағдайда, басқа да дидактикалық құралдармен ұштастыра отырып білім алушыларды ілгері ұмтылуға, алдына қойған мақсаты үшін күресіп, жеңіске жетуге, алған бетінен қайтпауға, табандылық пен төзімділікке, қайырымдылыққа үйретеді. Балалардың өзіне деген сенімділігін ұлғайтып, өзін қоршаған ортамен санаса білуге, ұжымды сыйлай білуге тәрбиелейді. Ұлттық ойынның негізінде бәсеке жатыр, ал жарыстың негізгі шарты жеңіске жету. Сондықтан ойын білім алушылардың ерік-қайратын шыңдап, жеңіске жету үшін еңбектене білуге, ол үшін өзін-өзі меңгере білуге, мұқияттылыққа, ізгілікке, күштарлыққа, өзін жақсы сезінуге, денсаулығының мықты болуы үшін күреске үйретеді. Осындай қағидалар арқылы жастарды өзіне баурап, халықтың ғасырлыр бойы өз бойына жинаған күш қуатын ұрпақ бойына сіңіруге, оның салауатты өмір сүріп, келер ұрпаққа жеткізуі үшін ұлттық ойындарды топпен, командамен және эстафета ретінде жеткізіп отыратынын көреміз.

2. Қазақ күресін ұлттық ойындармен байланыстыра отыра үйрету.

Қандай да бір үйрету жүйесінің түрі болмасын олар, бастапқы дайындық, негізгі, қортынды болып үш бөлімге бөлінеді. Яғни қазақ күресін үйрету жүйесінде ұлттық ойындармен эстафеталарды өткізу арқылы мынадай ойындар ұштастырып үйретуге болады. Мысалы, бастапқы дайындық бөліміне, денені қыздырып алатындай жеңіл қимыл қозғалысты қажет ететін ойындарды қолданған жөн. Күнделікті дене жаттығуларын алмастыру үшін, қимыл ойындарды пайдаланып денені сергітіп, қан айналымын келесі күрделілеу жұмысқа дайындау үшін мынадай ойынды пайдаланса болады. Мысалы: Жаяу көкпар, ала күшік, т.с.с.

Алақүшік ойыны [4]

Ойынның ағзаға пайдасы: Бұл ойынның берер пайдасы денені тез қыздырады, тыныс алу жолдарын ашады, жылдамдықты, ептілікті, тез шешім қабылдауды арттырады. Ойынды ойнау барысында адамның аяқ, қол, дене бұлшық еттерінің жиырылу жүйесіне пайдалы және тиімді. Сонымен қатар осы ойын білім алушыларға жақсы көңіл күй сыйлайды. Алайда білім алушылар негізгі бөлімдегі күрес үйренумен қатар, күрделі ойындарды атқаруына дене қуаты дайын болады.

Алақүшік - бұл ежелгі халық ойындарының бірі. Ойынды көбінесе жазық алаңда немесе спортзалда ойнауға болады. Ойынға жиналғандар топтасып тұрады да, араларынан біреуін «Алақүшік» етіп белгілейді. Олар «Алақүшіктің» назарын өзіне аударуға тырысады. Ал «Алақүшік» ойнаушылардың біреуін қуып жетіп қолмен түртуі тиіс. Қолмен түрткен ойыншы «Алақүшік» болады да, бұрынғы «Алақүшік» болған ойыншы, енді ойыншылардың қатарына қосылады. Ойын осылай жалғаса береді.

Бұл ойынды шыныққан жаттығушыларға әр-түрлі тәсілдермен күрделендіруге болады. Мысалы, «Алақүшік» қолына спорттық кез келген допты алып екі қолмен ұстап, ойнаушылардың біреуін қуып жетіп қолындағы доппен түртуі тиіс. Доппен түртілген ойыншы «Алақүшік» болады да, бұрынғы «Алақүшік» болған ойыншы, енді ойыншылардың қатарына қосылады. Ойын осылай жалғаса береді.

Егер жаттығушылар саны 20 адамнан көп болса екі топқа бөліп өткізген дұрыс болады. Ойынға 15-20 минуттай уақыт бөлсе жетіп жатыр. Бір топтың ойыны 3-5 минутқа созылуы мүмкін. Ойын арасындағы үзіліс 2-3 минутты құрауы керек. Үзіліс кезіндегі жаттығушылар тыныс алу, керілу, созылу, иілу жаттығуларын орындайды.

Ал енді сабақтың негізгі бөлімінде күрес элементтеріне жақын, яғни ағзаның базалық мүшелеріне түсетін жүктемемен байланысты ойындарды қолданса болады. Жаттығушы шыныққанда алдымен базалық бұлшық еттерін дамыту қажет. Осындай жақсы ойындардың пайдасымен денені жан-жақты дамытып алып, соңынан әр жаттығушы өзінің ыңғайы бар әдістермен жұмыс істеуі жақсы нәтиже береді. Сабақ соңында әр шәкірт, өз салмақ дәрежесіндегі әріптесімен оқу жаттығу күресімен күресуге де болады. Мысалы мынадай ойын түрлерін қолдануға болады: Салт аттылар, кілемдегі регби, жалғыз түрде жаралыларға жәрдем беру. т.с.с.

Салт аттылар [1]

Ойынның ағзаға пайдасы: Бұл ойын тепе-теңдікті сақтау мен ауырлық күшін жеңу дағдысын жетілдіруге, аяқ, бел, қол бұлшық еттерінің дамуына ықпал етеді. Топтар арасындағы ойында, бір-бірімен ұйымдаса жұмыс жасауды, тактикалық жоспарқұру арқылы жеңіске жету мәселесін біріге шешуді үйретіп, топ арасындағы спортшыларды бауырмалдыққа тәрбиелейді.

Ереже бойынша әр жұп бірінің бірі мойнына мінеді де «салт аттылар» тобын құрайды. Себебі күш сынасатын аттылардың астыңғысы «аттар»да, мойнында отырғандар «Аттылар» болып саналады. Енді ойын басқарушының берген белгісімен ойын басталады. Ортаға екі командадан бір-бір «салт атты» ортаға шығады. Ойын шарты бойынша «Аттылар» бір-бірін аттан түсіріп тастау керек. Құлағандар жеңілгендер болып саналады. Сосын балуандар орын алмастырады. Ойын жұптар мен командалар арасында өткізіледі. Ойынды 3-5 мәрте немесе 20-30 минуттай ойнауға болады.

Кілемдегі регби [3]

Ойынның ағзаға пайдасы: Бұл ойын біріншіден жылдамдық пен күшті, ептілікті қалыптастыруға игі ықпал етеді. Екіншіден аяқ, қол, бел, мойын, іш бұлшық еттерін шынықтырады. Үшіншіден қысылтаяңда жылдам шешім қабылдауға көмектеседі.

Палуандар екі командаға бөлінеді. Кілемнің қарама-қарсы бұрыштарынан палуан белбеуінентендей етіп қазандық белгіленеді. Ойын тізерлеп отырған күйі өтеді. Тығыздалған допты бір-біріне бере отырып, әрбір команда қарсылас жақтағы қазандыққа доп салуға ұмтылады. Жарыс ережесіне сәйкес, допты беру мен тартып алу кезінде барлық іс-әрекет қолданылады. Аяққа тұрып, допты қазандыққа лақтыруға және жоғары лақтырып өз тобының адамына беруге болмайды. Ойын қазандыққа ең көп доп салғанша жалғасады. Уақытпен 30 минуттай ойнауға болады.

Жалғыз түрде жаралыларға жәрдем беру [5]

Ойынның ағзаға пайдасы: Аяқ, бел, қол бұлшық еттерінің күш қуатының дамуына септігін тиігізеді. Сонымен қатар төзімділікті, жылдамдықты, қайраттылықты арттырады.

Ойнаушылар саны 12 мен 40 шамасында болады. Ойнаушылар екі топқа бөлініп, екі жаққа топтасады. Бұлардың арасы 10 мен 15 метр шамасында болса болғаны. Өлшеген жердің екі жағында көлденеңдетіп түзу қылып сызып қою керек. Ойнаушылар әрқайсысы әр сызықтарының шегінен шықпай бірінің артында бірі тұруы қажет. Сонан соң ең алдағы балалар өзінің артында тұрған баланы жаралы адамға ұқсатып арқалап немесе көтеріп, қарсысындағы сызыққа апарды. Көтеріп апарған адам сонда қалады да, әлгі жаралы болып барған адам жүгіріп келіп өзінің тобындағы алда тұрған адамды арқалап, қарсысындағы сызыққа апарып өзі сонда қалады. Сонымен екі жақтағы ойнаушылар бірін-бірі бір жақтан екінші жаққа тасып болады. Қайсы топ бұрын тасып болса, сол топ ойында ұтқан болады. Ойынды 3-5 мәрте немесе 10-15 минуттай ойнауға болады.

Жоғарыда таныстырылған ойын түрлері күрес элементтерімен ұштасып жатыр, сондықтан да күрес үйренуге берер пайдасы көп. Үйрету барысында ұйымдастырушы-мұғалім әр ойын ережесін қыр-сырынмұқият түсіндіре отыра жеке көрсетуі, керек жерлерінде ойынды тоқтатып, кеткен қателіктерді дереу түзетуі қажет. Ойынның тартымды өтуі, сайыс жеңімпазын анықтау, оның ұйымдастырылу шеберлігіне тікелей байланысты. Сайыстарды бастамас бұрын, қатысушылардың көңіл күйінің көтеріңкі болуын, ойын кезінде қабілетті ойыншылармен деңгейі төмен ойыншылар тең іріктеліп алынуын, топтардың өз жетекшісін таңдауда еркіндігін қамтамасыз етілуі тиіс. Кейде ынталандыру үшін алдыңғы ойында өзін жақсы көрсете білген ойыншыны немесе тәрбиелік мақсат үшін сынаққа ықпалсыз қатысқан ойыншыны жетекші ретінде тағайындауға болады. Ойында теңдік талабы сақталмаса, сайыстың қызығы төмендеп мәні жоғалады.

Әдебиеттер:

1. Б.Төтенаев. Қазақтың ұлттық ойындары. Алматы: Қайнар, 1994.
2. Б.Төтенай. Дене тәрбиесі. Кәсіптік білім. Астана, 2012.
3. Е. Мұхиддинов. Қазақ күресі. Алматы: Мектеп, 2012.
4. Е. Сағындықов. Қазақтың ұлттық ойындары. «Рауан» баспасы, 1991.
5. Н. Мамиев., А. Асарбаев. Дене тәрбиесі жүйесіндегі ұлттық ойындар. Қостанай, 2003.
6. Сөздік. Дене тәрбиесі және спорт. «Рауан» баспасы. Алматы, 2000

УДК 371.111:001.895

К ВОПРОСУ ОБ ИННОВАЦИЯХ В СИСТЕМЕ ОБРАЗОВАТЕЛЬНОГО МЕНЕДЖМЕНТА В РАМКАХ БОЛОНСКОГО ПРОЦЕССА

Нурманбетова Г.К. – доцент, Бишкекский гуманитарный университет им. К. Карасаева, Кыргызстан

В статье рассматриваются вопросы инновации в системе образовательного менеджмента. Показаны предпосылки необходимости инновации в системе образования, как общественной потребности и решения социально – значимых проблем образовательных учреждениях (на примере внедрения Болонского процесса).

Ключевые слова: инновации, образовательный менеджмент, инновационная деятельность, Болонский процесс, содержательный модуль.

Самая большая, глобальная тенденция за последние десятилетия в высшем образовании - это массовизация. То есть если раньше высшее образование было в большей степени элитным, то за последние десятилетия почти по всему миру оно становится массовым. С чем эта тенденция связана? Наверное, с теми глобальными изменениями, которые происходят в развитии экономики.

В 70-80-е гг. на фоне экономического подъема в развитых странах мира, когда спрос на высококвалифицированных специалистов стал расти, когда появились высокотехнологичные производства, стал расти и спрос на специалистов, которые обладали бы самыми современными знаниями, причем на очень высоком уровне. Сегодня мы стали уже говорить о новом видении, о новой стратегии, и об инновационном развитии в сфере образования.

Слово "инновация" является синонимом нововведения или новшества.

Основной функцией системы высшего образования в будущем являются инновации и маркетинг, а также создание на этой основе творческой личности готовой к самореализации. Главная цель образования на информационном этапе развития общества - привитие интеллектуальных и этических норм человеку, обучение искусству пользоваться знаниями, совершенствовать стиль мышления, анализировать проблемы в любой области жизни, находить их наиболее точное и экономичное решение.

Осуществлять инновационный процесс в системе образования, значит разрабатывать и развивать новые идеи, а также распространять и внедрять эти идеи. Основными предпосылками необходимости инноваций в системе образования являются, прежде всего, общественные потребности, социально-значимые проблемы образовательного учреждения, требующие своевременного решения.

Инновационная деятельность - деятельность, направленная на использование и коммерциализацию результатов научных исследований и разработок для расширения и обновления номенклатуры и улучшения качества выпускаемой продукции (товаров, услуг), совершенствования технологии их изготовления с последующим внедрением и эффективной реализацией на внутреннем и зарубежных рынках.

В общем виде, развитие - это необратимое, направленное, закономерное изменение материальных и идеальных объектов. В результате развития возникает новое качественное состояние объекта, которое выступает как следствие его состава или структуры.

Применительно к системе образования, педагогические инновации представляют собой содержательную сторону развития современного инновационного образовательного процесса и состоят из: научной идеи, технологии ее разработки, процесса реализации.

А как у нас, в Кыргызстане, осуществляется инновационный процесс, и что делается для развития системы образования?

Фундаментальная проблема заключается в том, что государство не может определить, какое высшее образование нам нужно.

Шаги государства к реформированию системы образования:

- Необходимо провести ревизию и оценку учебных программ вузов. Важнейший шаг по реформированию образовательной системы - создание Классификатора специальностей высшего профессионального образования, в соответствии с которым надо укрупнить перечень специальностей. Это позволит приблизить их набор к требованиям, предъявляемым международными образовательными стандартами, и достичь универсальности в обучении. Становление рыночной экономики отразилось и в системе высшего образования значительным процессом диверсификации образовательных учреждений, который носил чисто количественный характер в ущерб качеству подготовки специалистов. Наряду с государственными вузами функционируют частные, вузы с участием иностранного капитала, которые в большей степени дублируют деятельность друг друга, готовят одних и тех же специалистов без учета потребностей республиканского

рынка труда, что приводит к росту числа безработных с высшим образованием. Большая часть этих вузов не соответствует государственным стандартам, регулирующих их деятельность. Снизилась доступность образования для малообеспеченных слоев населения, значительно возросла коррупция в системе образования.

- Так, например одним из шагов к реформированию была попытка государства административным способом закрыть вузы и ликвидировать факультеты, не отвечающие требованиям и стандартам нынешнего образца высшего образования.

- Что касается коррупции в системе образования, то эта глобальная проблема, самой главной причиной которой является низко оплачиваемая работа преподавателей. Повышение заработной платы профессорско-преподавательского состава до приличного уровня избавило бы нас от самой большой головной боли в системе образования. Самое главное является то, что качество и уровень знания студентов повысились бы на много раз. А государство в свою очередь получало бы ценные кадры для развития будущего нашей страны.

- Необходимо обратить внимание на сами здания высших учебных заведений, их оборудование, т.е. на условия предоставляемые студентам для получения знаний. Существует большая проблема нехватки современных учебных пособий.

- Необходимо предоставить студентам бесплатный доступ в Интернет и дистанционные формы обучения в отдаленных регионах. Другими словами государство должно создать все необходимые условия для получения знаний студентами. Важную роль в преодолении этих проблем играет финансовая сторона вопроса. Это значит, что финансирование образования с другой стороны необходимо привести в соответствии с бюджетными возможностями страны.

- На сегодняшний день в вузах страны периодически проводятся курсы по повышению квалификации преподавателей, как молодых, так и с определенным не малым стажем. Система переподготовки и повышения квалификации в течение жизни - это то новое, что меняет наше отношение к системе образования. Диплом о среднем или высшем образовании - только первый необходимый шаг, чтобы начать свою трудовую карьеру. Сегодня и особенно в недалеком будущем придется постоянно переучиваться, специализироваться и даже менять профессию. Для этого нужна разветвленная и эффективная система повышения квалификации и переподготовки. Все эти изменения должны привести к тому, что диплом перестанет быть главным продуктом системы образования, а этапы его получения - инструментом коррупции, и будет достигнуто желаемое повышение качества образования.

- Еще одним шагом государства к реформированию системы образования является так называемый Болонский процесс. Основной целью, вступления Кыргызстана в Болонский процесс это - обеспечения признания наших дипломов на международных рынках рабочих мест и образовательных услуг.

Что же представляет собой Болонский процесс и можем ли мы позволить себе присоединение к нему?

Названа так она по городу Болонья в Испании, где впервые была опробована. Болонский процесс зароден в 1999 году, когда министры образования 30 стран Европы подписали «Декларацию о европейском пространстве высшего образования». Для этого страны - участницы плакируют в ближайшие годы привести национальные системы высшего образования "к общему знаменателю" и совместно противостоять натиску американской системы высшего образования.

Страны присоединяются к Болонскому процессу на добровольной основе через подписание соответствующей декларации. При этом они принимают на себя определенные обязательства, некоторые из которых ограничены сроками:

- с 2005 года начать бесплатно выдавать всем выпускникам вузов стран-участников Болонского процесса европейские приложения единого образца к дипломам бакалавра и магистра;
- до 2010 года реформировать национальные системы образования в соответствии с основными положениями Болонской декларации.

Цель Болонского процесса - приблизить эффективность европейского образования к уровню образования США, повысить конкурентоспособность европейского образования на мировом рынке образовательных услуг. Многовековая европейская университетская традиция последние десятилетия проигрывает молодому американскому образовательному продукту, который продвигается на рынке за счет очень агрессивной маркетинговой политики. В результате сейчас США на первом месте по числу иностранных студентов. Больших успехов на этом поприще добилась и Австралия.

Основные принципы Болонского процесса - прозрачность европейских систем высшего образования и сопоставимость дипломов и степеней - конкретизируются во введении двухциклового высшего образования (бакалавриат + магистратура), далее - докторантура.

Инструментами Болонского процесса являются единая форма приложения к диплому (для упрощения их сопоставимости), научно-академическая мобильность и общая система оценки трудоемкости учебных курсов.

Эта система имеет свои преимущества, она очень широко используется в странах Евросоюза.

Но как показал опыт, эта система не может конкурировать наравне с традиционной советской системой обучения. Дело в том, что Болонский процесс обучения, или «Модульно-кредитная система» (European Credit Transfer System), основывается как трех основополагающих принципах: 1. Минимальное количество студентов в группе; 2. Самостоятельная подготовка студентов к занятиям 3. Набор баллов («кредитов») во время всего процесса обучения. В постсоветских странах, где эту систему уже ввели, студенты оказались «неподготовленными» к таким условиям. Более того, в советских университетах никогда не было в группах по 5-6 человек, как того требует Болонская система, группы так и остались по 10-15 человек. Из-за этого процесс обучения не мог быть полноценным. Насчет набора баллов... В советской системе каждый учащийся студент получал определенную оценку на каждом занятии, будь то 5-ка, 4-ка или 3-ка. В Болонской системе баллов как таковых нет. Просто есть 200 баллов, которые студенты должны набрать до окончания семестра. В конце каждого семестра учащиеся ранжируются по рейтингу, в котором как всегда, выявляются «отличники» и «двоечники». Но самое главное, что студенты выстраиваются только в конце семестра, когда известны баллы всех студентов. И никто не знает, какой он будет в рейтинге, и на каком месте. Все зависит от баллов остальных студентов.

ECTS (European Credit Transfer System) - европейская система зачетов кредитов.

Кредитно-модульная система организации учебного процесса - это модель организации учебного процесса, которая базируется на соединении модульных технологий обучения и зачетных образовательных единиц (зачетных кредитов).

Модуль - задокументированная завершенная часть ОПП (учебная дисциплина, практика, гос. аттестация), которая реализуется соответствующими формами учебного процесса. Модуль может состоять из нескольких содержательных модулей.

Содержательный модуль - система учебных элементов, которые объединены по признаку соответствия определенному учебному объекту. Каждый модуль завершается итоговым контролем.

Зачетный кредит - единица измерения учебной нагрузки студентов, необходимой для освоения содержания модуля программы учебной дисциплины.

Зачетный кредит включает все виды работ студентов, которые предусмотрены в утвержденном индивидуальном плане:

- аудиторная работа (лекции, практические, лабораторные, семинарские занятия);
- самостоятельная работа;
- подготовка к государственной аттестации;
- сдача лицензионных интегрированных экзаменов "Крок 1", "Крок 2";
- государственный экзамен;
- производственная практика;
- участие в конференциях, доклады на научно-практических конференциях.

Один учебный год включает 60 кредитов, в экспериментальном плане продолжительность кредита составляет 30 учебных часов.

Принципиальным в этой системе обучения является то, что устранены сессии. Каждый этап обучения студента контролируется и оценивается, что повышает мотивацию студентов к обучению.

Как показала практика, существуют и негативные стороны данного нововведения.

Большинство профессоров и доцентов университетов, вступивших в Болонский процесс не скрывают, что реформа негативно отразилась на образовательном процессе.

Наиболее ощутимо стандартизация учебы и введение системы зачетных баллов EC FS (.European Credit Transfer System) ударили по гуманитарным отделениям.

Некоторые считают, что Болонский процесс - это приватизация высшего образования, которое приведет не только к снижению качества преподавания, но и создаст преграды для получения этого образования большинству населения стран.

В некоторых европейских странах (например, в Сербии) преподаватели и студенты выступают с протестами данной реформе образования.

Когда мы говорим о том, что и Кыргызстан хочет вступить в Болонский процесс, хочет интегрироваться, чтобы образование отвечало мировым стандартам или хотя бы приближенным к ним стандартам, то не думаем о последствиях. Есть ли для этого база и с чего надо начинать? И вообще нужен ли нам сегодня Болонский процесс?!

Литература:

1. Баев Л. А., Шугуров В. Э. Системный подход к определению инновации. //Современные технологии в социально-экономических системах. Челябинск: ЧГТУ, 1995.
2. Инновационный менеджмент: Учебник для вузов /С.Д. Ильенкова. Л.М. 1 охберг, С.Ю. Ягудин и др.; Под ред. С.Д. Ильенковой. - М.: Банки и биржи, ЮНИТИ, 1997.
3. Основы инновационного менеджмента: Теория и практика: Учебн. пособие /Под ред. П.Н. Завлина, А.К Казанцева, Л.Э. Миндели.. - М.: ОАО "НПО "Издательство "Экономика", 2000.
4. Философия Болонского процесса: Е. А. Тюгашев М, 2005.

ФОРМИРОВАНИЕ ФИЗИЧЕСКОЙ КУЛЬТУРЫ СТУДЕНТОВ-ЮРИСТОВ КАК КОМПОНЕНТ ОБЩЕЙ И ПРОФЕССИОНАЛЬНОЙ КУЛЬТУРЫ

Ташбеков А.А. – старший преподаватель, Центр по делам молодежи, физической культуры и эстетическому воспитанию, Кыргызская государственная юридическая академия

Данная статья направлена на реализацию нового содержания образования в области физической культуры на основе: фундаментализации, гуманизации и аксиологизации, приrosoобразности и культуросообразности.

В современном этапе развития общества образование во всех его формах признается в качестве важнейшего механизма обеспечения прогресса в целях устойчивого развития общества. Образование рассматривается не как самоцель, а как основной механизм изменения знаний, ценностей, поведения и образа жизни.

Модернизация образования требует изменения подготовки специалиста, что в свою очередь, предполагает модернизацию профессионального образования. Возникает необходимость выстроить новую модель профессиональной подготовки специалиста.

Исследования разных моделей профессионального труда, так или иначе, базируются на положении Рубинштейна С.Л. о 2-х способах жизни и могут быть объединены в две группы:

- модель адаптивного поведения;
- модель профессионального развития.

Основная цель модели адаптивного поведения заключается в развитии умений человека «вписаться» в окружающую действительность. В модели профессионального развития основной акцент переносится на формирование умения выйти за пределы непрерывного потока повседневной практики; видеть, осознавать и оценивать различные проблемы, конструктивно разрешать их в соответствии со своими ценностными ориентациями, рассматривать любую трудность как стимул дальнейшего развития.

Ценностно-целевая ориентация профессионального образования заключается в содействии становлению интегральных личностных характеристик, которые и выступают как непосредственные показатели профессиональной зрелости, профессионального развития человека.

Для того, формирования таких характеристики, необходимо чтобы в процессе профессионального образования человек приобрел опыт целостного системного видения профессиональной деятельности, научился системно действовать в ней, решать новые проблемы и задачи. Это, в свою очередь, требует определения соответствующего подхода к построению профессионального образования. Качество современного профессионального образования большинство ученые видят как многомерную системную характеристику, в которой результат рассматривается как ведущий компонент этой характеристики. Качество результата профессиональной подготовки понимается как соответствие физической подготовленности обучающегося современным "вызовам времени" и рассматривается через понятие "профессиональная компетентность" [7].

С позиции этого подхода результатом профессионального образования является компетентность, которая определяется, как готовность выполнять профессиональные функции в соответствии с принятыми в социуме стандартами и нормами.

В понятие «профессиональная компетентность» включают следующие компоненты:[7]

лично-гуманная ориентация;

умение системно воспринимать педагогическую реальность и системно в ней действовать;

свободная ориентация в предметной области;

владение современными технологиями;

компетентность проявляется в умении соотносить свою деятельность с тем, что наработано на уровне мировой культуры в целом, в способности продуктивно взаимодействовать с опытом коллег, инновационным опытом, в умении обобщить и передать свой опыт другим;

креативность, как способ бытия в профессии, желание и умение создавать новую реальность на уровне ценностей (целей), содержания, форм и методов многообразных технологических процессов и систем;

способность к рефлексии, то есть к способу мышления, предполагающему отстраненный взгляд на реальность, историю, на собственную личность.

Модернизация образования означает его изменение в соответствии с требованиями современности.

На основе анализа литературы по проблеме, были установлены сущностные признаки компетентности, которые обусловлены постоянными изменениями мира, и определены требования к «успешному взрослому»:

1 они имеют деятельностный характер обобщенных умений в сочетании с предметными умениями и знаниями в конкретных областях (ситуациях);

2 проявляются в умении осуществлять выбор исходя из адекватной оценки Себя в конкретной ситуации.

Понимание профессиональной компетентности - есть как совокупность ключевой, базовой и специальной компетентностей.

Ключевые - компетентности необходимые для любой профессиональной деятельности, связаны с успехом личности в быстроменяющемся мире.

Ключевые компетентности приобретают сегодня особую значимость. Они проявляются в способности решать профессиональные задачи на основе использования информации; коммуникации, в том числе на иностранном языке; социально-правовых основ поведения личности в гражданском обществе.

Базовые компетентности отражают специфику определенной профессиональной деятельности (педагогической, медицинской, юридической и т.д.). Для профессиональной педагогической деятельности, ППД базовыми назовем компетентности, необходимые для «построения» профессиональной деятельности, в контексте требований к системе образования на определенном этапе развития общества.

Специальные компетентности отражают специфику конкретной предметной или надпредметной сферы профессиональной деятельности. Базовые компетенции предполагают сформированность первоначального уровня способности к конкретной профессиональной деятельности. Базовую компетенцию можно приобрести только при овладении методами конкретной работы, принятия участия в обсуждении и решении конкретных профессиональных проблем разнообразного характера.

Развитие *специальной* компетентности происходит через сочетание опыта работы и выполнение конкретных учебных заданий, проведения собственных тематических исследований, выполнения творческих работ и проектов, которые определяются актуальностью проблем, затрагивающей направленность наличных и будущих интересов студентов.

Разумеется, все три вида компетентностей взаимосвязаны и развиваются одновременно, что и формирует индивидуальный стиль ППД, создает целостный образ специалиста и, в конечном итоге, обеспечивает становление профессиональной компетентности.

Ключевые, базовые и специальные компетенции, пронизывая друг друга, проявляются в процессе решения жизненно важных профессиональных задач разного уровня сложности, с использованием определенного образовательного пространства.

Важной задачей реализации компетентностного подхода в нашем понимании стал выбор единицы построения содержания. Ясно, что такой единицей должна быть профессиональная задача. Мы исходили из того, что базовые компетентности должны отражать современное понимание основных задач профессиональной деятельности, а ключевые пронизывать «алгоритм» их решения

Специальные же компетентности реализуют базовые и ключевые применительно к специфике ППД специалиста.

Компетентностный подход, определяя логику реализации модели профессионального образования, позволяет подготовить конкурентоспособного специалиста. Профессиональное образование, с точки зрения компетентностного подхода, не сводится исключительно только к приобретению суммы «познавательных» и профессиональных навыков, а предполагает развитие способности постоянно учиться. Единицей обучения при компетентностном подходе является не порция знаний, а профессиональная задача, педагогическое действие в определенном контексте во всей ее жизненной полноте и противоречивости. Можно утверждать, что компетентностный подход создает условия для перехода образования специалиста в непрерывное образование.

При компетентностном подходе образовательный процесс выполняет роль главного условия и основного средства целенаправленной подготовки человека к самообразованию. Только при сформированном опыте самообразовательной деятельности человек, являясь субъектом своей познавательной деятельности, может достигнуть тех высоких целей, которые ставит перед специалистами жизнь, экономическая ситуация в обществе, развивающийся рынок труда.

Построение образовательного процесса, направленного на управление самообразованием человека, обеспечивает создание внутренних условий для того, чтобы личность постепенно могла научиться, самостоятельно проектировать и двигаться к осуществлению своих жизненных планов на основе достаточно высокого уровня самообразования. Таким образом, компетентностный подход позволяет подготовить человека к жизни в условиях неопределенности.

Образовательная программа подготовки инженера предусматривает изучение студентом следующих циклов дисциплин: цикл ГСЭ — общие гуманитарные и социально-экономические дисциплины;

- цикл ЕН - общие математические и естественнонаучные дисциплины; цикл ОПД - общепрофессиональные дисциплины;

- цикл СД - специальные дисциплины, включая дисциплины специализации;

- ФТД — факультативы

Каждый из циклов направлен на формирование определенных уровней культуры личности выпускника и тесно связан с квалификационной характеристикой специалиста (ГОСТ.). Но при этом цикл гуманитарных и социально-экономических наук практически не представлен в требованиях к уровню подготовки специалиста, где указаны только следующие компетенции: «Юрист подготовлен к решению следующих типовых задач:

А) Правовая деятельность:

- анализ состояния научно-юридической проблемы на основе подбора и изучения литературных и патентных источников; определение цели и постановка задач проектирования;
- разработка структурных и функциональных схем правовых систем и комплексов и принципиальных схем устройств с использованием средств компьютерного проектирования, проведением проектных расчетов и технико-экономическим обоснованием принимаемых решений;

- выпуск необходимой документации,

Б) Научно-исследовательская деятельность:

- построение моделей объектов и процессов; выбор метода их исследования и разработка алгоритма его реализации;

- моделирование объектов и процессов с целью анализа и оптимизации их параметров с использованием имеющихся средств исследований, включая стандартные пакеты прикладных программ;

- разработка программы экспериментальных исследований, ее реализация и обработку результатов;

- составление обзоров и отчетов по результатам проводимых исследований.

В) Организационно - управленческая деятельность:

- организация работы коллектива исполнителей, принятие исполнительских решений в условиях различных мнений;

- разработка планов научно-исследовательских, и опытно-конструкторских работ, управление ходом их выполнения;

- нахождение оптимальных организационных решений, обеспечивающих реализацию требований по качеству продукции, ее стоимости, срокам исполнения, экологической безопасности и охраны труда.

В рамках перехода от одной цивилизации к другой происходит цивилизационный надлом, который характеризуется, с одной стороны маргинализацией населения, следовательно, усилением влияния вредных привычек, а с другой, формированием потребности в распространении модели конкурентоспособной личности.

И в первом, и во втором случае одной из характеристик модели конкурентоспособной личности является физическая культура.

Сегодня нельзя найти ни одной сферы человеческой деятельности, не связанной с физической культурой, поскольку физическая культура и спорт (Фис) — общепризнанные материальные и духовные ценности общества в целом и каждого человека в отдельности. Не случайно все последние годы все чаще говорится о физической культуре не только как о самостоятельном социальном феномене, но и как об устойчивом качестве личности. Тем не менее, феномен физической культуры личности изучен далеко не полностью, хотя проблемы культуры духа и тела ставились еще в эпоху древних цивилизаций.

Физическая культура как феномен общей культуры уникальна. Именно она, является естественным мостиком, позволяющим соединить социальное, и биологическое в развитии человека. Более того, она является самым первым и базовым видом культуры, который формируется в человеке. Физическая культура с присущим ей дуализмом может значительно влиять на состояние организма, психики, статус человека.

Исторически физическая культура складывалась, прежде всего, под влиянием практических потребностей общества в полноценной физической подготовке подрастающего поколения и взрослого населения к труду. Вместе с тем по мере становления воспитательно-образовательных систем физическая культура становилась базовым фактором формирования двигательных умений и навыков.

Качественно новая стадия осмысления сущности физической культуры связывается с ее влиянием на духовную сферу человека, как действенного средства интеллектуального, нравственного, эстетического воспитания.

Важным аргументом в пользу значимости физической культуры для всестороннего развития человека может стать осмысление ценностного потенциала этого феномена. Говоря о ценностном потенциале физической культуры и спорта современного социума, необходимо иметь в виду два уровня ценностей: общественный и личностный, и представлять механизм преобразования общественных ценностей в личное достояние каждой личности[6].

К общественным ценностям физической культуры мы относим накопленные человечеством

специальных знаний, спортивную технику, технологии спортивной подготовки, методики оздоровления, лучшие образцы моторной деятельности, спортивные достижения - все то, что создано людьми для физического совершенствования, оздоровления и организации здорового образа жизни (ЗОЖ). Особенно важно подчеркнуть значение для общества интенционных ценностей, которые определяют значимость и престижность ФиС среди других социальных явлений. Финансирование, правовая основа, сформированность положительного общественного мнения — вот основные показатели, характеризующие уровень значимости интенционных ценностей физической культуры в данном социуме. В то же время по данному показателю можно в значительной мере судить о степени цивилизованности общества, развития культуры страны в целом.

Личностно ориентированный уровень освоения ценностей физической культуры определяется знаниями человека в области физического совершенствования, двигательными умениями и навыками, способностью к самоорганизации здорового стиля жизни, социально-психологическими установками, ориентацией на занятия физкультурно-спортивной деятельностью (ФСД). Особое значение для личности имеет освоение мобилизационных ценностей физической культуры. Именно они помогают человеку выжить в экстремальных ситуациях, которые не столь уж и редки в жизни современного общества: болезни, травмы, экологические кризисы, аварии. Исходя из этого, ФСД способствует мобилизации функциональных, психических и физических возможностей организма, опосредованно влияя на создание "запаса", своеобразного резерва для ответа на "нештатные" внешние воздействия, требующие срочной мобилизации функциональных сил.

Методология и теория физической культуры является основополагающим для понимания ее социальной сущности. Среди немногих работ по данной тематике, наиболее интересны взгляды [1] в области физической культуры: первый включает знания о компонентах социального и биологического и их взаимодействии в процессе физкультурного воспитания человека; второй представлен фундаментальными и технологическими аспектами знаний, связанные с формированием теории физической культуры; третий - частными научными дисциплинами; четвертый (наиболее важный) отражает неразрывную связь физкультурного знания с человеческими знаниями вообще, физической культуры — с общей культурой. При этом первый уровень отражает систему представления о сущности физической культуры.

В современных отечественных исследованиях отмечается, что проблему формирования физической культуры человека можно плодотворно решать только на основе идеи единства и взаимообусловленности категории социального и биологического. Физическая культура, в отличие от других сфер культуры, соединяет эти компоненты в человеке в единое целое и является сферой их гармонизации, областью ценностно-ориентированного разрешения постоянно воспроизводимых противоречий между ними [2].

В настоящее время становление физической культуры в обществе рассматривают как смену качественных состояний развивающегося объекта. Под влиянием научно-технической революции в ней происходит процесс сложных изменений. Она становится объективной потребностью общества и личности, социальной ценностью, важной частью культуры. Совершенствуется сущность физической культуры, связанная с предъявлением к ней требований гармоничного сочетания физических качеств с рядом способностей психического и интеллектуального порядка. Деятельность в ее сфере носит все более творческий характер. Физическая культура функционально приспосабливается к развивающимся потребностям общественно-экономической системы, в связи с чем, в ее сфере формируются разнообразные специфические виды человеческой деятельности. Совершенствуются отношения между компонентами физической культуры. Физическая культура становится системой, приобретает сложную структурно-функциональную организацию как закономерный итог развития системы физического воспитания (не исключая ее).

В определенной степени объективным показателем социальной роли физической культуры в правовом обществе может служить социологический анализ общественного мнения по данному кругу вопросов.

Необходимо возродить систему массового санитарно-гигиенического просвещения и обучения граждан.

Важнейшей задачей является внедрение в практику жизнесохранительного поведения, формирование ЗОЖ у всех категорий населения. В этой связи необходимо активизировать работу по организации и проведению пропагандистской работы, в том числе через средства массовой информации, направленной на пропаганду ЗОЖ, что предполагает развитие учреждений физической культуры, отдыха и туризма, досуговых центров (особенно для детей, подростков и молодежи). Следует обеспечить поддержку благотворительных акций и инициатив, ставящих своей целью укрепление здоровья населения. Эти индивидуальные инициативы и благотворительные акции могут стать важным резервом в борьбе с факторами преждевременной и предотвратимой смертности населения. Необходимо разработать механизмы поддержки подобных инициатив.

Особое внимание должно быть уделено снижению потребления алкоголя и принятию мер, направленных на ослабление последствий пьянства и алкоголизма, при этом сочетание мер из

области фискальной политики, административных ограничений, информационных воздействий способно привести к желаемому эффекту.

Гуманитарная подготовка может рассматриваться как совокупность форм, средств и методов образования и практики, стимулирующих развитие культуры, творчества личности, ее способности к продуктивному освоению всего объема новейшей информации, разнообразию и диапазону знаний, к грамотному и эффективному решению разнообразных социально- профессиональных задач. Такая подготовка не столько рядоположена с другими формами, средствами и направлениями целостного развития будущего специалиста, сколько является его существенной стороной, определяющей качество и культуроемкость этого процесса, насыщая его глубоким гуманистическим смыслом.

Гуманитарная значимость физической культуры предполагает достижение целостности знаний о человеке, понимание значения человеческих ценностей в современном мире, осознание своего места в культуре, развитие культурного самосознания, способностей и возможностей к преобразовательной, культурной деятельности. Она проявляется через гармонизацию духовных и физических сил личности. Формирование таких общечеловеческих ценностей, как здоровье, телесная культура, повышенная работоспособность, физическое совершенство, хорошее самочувствие и др. Являясь по своей сути человековедческой дисциплиной, физическая культура направлена на развитие целостной личности, ее способности и готовности полноценно реализовать свои существенные силы в здоровом и продуктивном стиле жизни, профессиональной деятельности, в построении необходимой для нее социокультурной комфортной среды, являющейся неотъемлемым элементом образовательного пространства вуза. Она обеспечивает ориентацию на гуманитарно-личностное развитие, единство телесно-духовного развития, создание предпосылок физического и психического благополучия. Гуманитаризация образования в сфере физической культуры означает его очеловечивание, выдвигание личности студента в качестве главной ценности педагогического бытия, а не только его телесно-функциональной сферы. Сюда входит его внутренний мир (эмоции, отношения, ценностные ориентации и др.) и мир внешний (природа, предметная среда, деятельность).

На этой основе актуализируется гуманистическая парадигма образования в области физической культуры, в которой целевая направленность с идеальной, (всестороннее и гармоничное развитие личности) изменяется на конкретно педагогически ориентированное формирование физической культуры личности студента. В ее реализации культурологический подход выступает методологической основой, обеспечивая анализ физической культуры в системе общепедагогических категорий общего, особенного и единичного. Он позволяет построить логически субординированный ряд понятий: общая культура личности - профессиональная культура личности - физическая культура личности [5].

Если общая культура личности отражает широту овладения ценностным содержанием духовной и материальной культуры, степень приобщения личности к созданию их ценностей, готовность и способность к их продуцированию, то профессиональная культура личности по существу отражает проявление общей культуры в специфических условиях профессиональной деятельности. Физическая культура выступает как составная часть общей и профессиональной культуры студента, как важнейшая, качественная динамичная характеристика его личностного развития, как фундаментальная ценность, определяющая начало его социокультурного бытия, способ и меру реализации сущностных сил и способностей. Индивидуальная физическая культура является результатом личностного осмысления, выработки представлений, отношений, убеждений, "программ поведения". В ней интегрируются структура самосознания, аспекты саморегуляции, самопознания, самоотношения. На этой основе, формируется Я-концепция личности, обеспечивается ее устойчивое адаптивное культурное поведение в разнообразных условиях жизнедеятельности [5].

Физическая культура прямо и опосредованно охватывает такие свойства, качества, ориентации личности, которые позволяют ей развиваться в гармонии с культурой общества, достигать гармонии знаний и творческого действия, чувств и общения, физического и духовного, разрешать противоречия между природой и производством, трудом и отдыхом, физическим и духовным. Достижение личностью такой гармонии обеспечивает ей социальную устойчивость, продуктивную включенность в жизнь и труд, создает ей психический комфорт.

Таким образом, феномен физической культуры личности студента позволяет представить ее как интегральное качество личности, как условие и предпосылку эффективной учебно-профессиональной деятельности, как обобщенный показатель профессиональной культуры будущего специалиста и как цель личностного саморазвития и самосовершенствования.

В процессе формирования физической культуры личности представлены социокультурные, общепедагогические и личностные творческие противоречия, разрешение которых выступает источником ее самодвижения и развития. Социокультурные противоречия фиксируют несоответствие между состоянием культуры общества, условиями социокультурной среды и функционированием физической культуры. Разрешение общепедагогических и личностно-творческих противоречий объясняет природу и механизмы творческой самореализации личности студента, направленные на

самоопределение в физической культуре, рефлексивные, личностные формы ее освоения, на развитие личностного, культурного пространства.

К структурным компонентам физической культуры личности относятся аксиологический, операциональный и личностно-творческий [4].

Будучи интегрированным результатом гуманитарного образования, физическая культура личности как деятельностная категория проявляет себя в трех основных направлениях. Во-первых, определяет способность к саморазвитию, отражает направленность личности "на себя", детерминированную ее социальным и духовным опытом, обеспечивает ее стремление к творческому "самостроительству", самосовершенствованию. Во-вторых, она является основой самостоятельного, инициативного самовыражения специалиста, проявления творчества в использовании средств физической культуры, направленных на предмет и процесс своего профессионального труда. В-третьих, отражает творчество личности, направленное на общественные отношения, возникающие в процессе физкультурно-спортивной, общественной и профессиональной деятельности, т.е. "на других". Чем богаче и шире круг связей личности в этой деятельности, тем богаче становится пространство ее субъективности, так как она сама начинает творить те общественные отношения, совокупным ансамблем которых является.

В процессе реализации гуманитарной цели воспитательно - образовательного процесса возникает группа культурных по содержанию задач, решение которых обеспечивает полноценное формирование физической культуры личности.

Естественнокультурные задачи направлены на завершение гармонизации биологического развития всех систем организма, стабилизацию его жизненных сил. Для их решения разрабатывается система психофизического, сенсомоторного и функционального развития. Меры компенсации и реабилитации отклонений в развитии отдельных анатомо- физиологических систем, способы стимулирования осознания, ценности здоровья, активного отношения к своему физическому развитию и обеспечивающим его методам; культивирование здорового образа жизни, позитивного отношения к человеческому телу, реалистическим канонам женственности и мужественности; адекватное восприятие человеческой сексуальности. Эта группа задач решается с учетом этнокультурных традиций.

Социально-культурные задачи охватывают познавательные, морально- нравственные, ценностно-смысловые, которые, с одной стороны, предъявляются личности в вербализованной форме, с другой - существуют в общественной практике в виде определенных форм и ценностей. Их решение обеспечивает адаптацию к социальным ролям и отношениям; овладение знаниями, умениями и нормами, необходимыми для выполнения социальных ролей студента, труженика, гражданина, семьянина.

Решение социально-психологических задач обеспечивает развитие самосознания личности, ее самоопределение в актуальной жизнедеятельности и на перспективу, самоактуализацию и самоутверждение; обретение чувства идентичности и индивидуальности, проявление коммуникативных способностей в микросоциуме. В процессе физического воспитания педагоги могут помочь личности в решении этих задач, если создадут условия для развития ее рефлексии и саморегулирования, стимулируют и обеспечивают условия для адекватного самопознания, личностно значимых и социально приемлемых способов самореализации и самоутверждения. Если в воспитательно - образовательном процессе та или иная группа задач остается нерешенной, то это либо задерживает культурное развитие личности, либо делает его незавершенным, либо искажает личность.

Для того чтобы содержание дисциплины "физическая культура" соответствовало своему гуманитарному содержанию, оно должно быть построено как система, в которой можно выделить следующие компоненты:

- Основные термины и понятия, без которых нельзя уяснить и усвоить ни одно научное положение дисциплины.
- Научные факты, без знания которых нельзя понять закономерности функционирования физической культуры общества и личности, сформировать убеждения.
- Основные законы, положения, принципы, раскрывающие сущность явлений в физической культуре, объективные и субъективные связи между ними.
- Теории, содержащие систему научных знаний и методов объяснения явлений, происходящих в физической культуре как социальном феномене, и процессов, определяющих ее личностное развитие.
- Знание об объекте и предмете физической культуры, методах ее познания, истории развития;
- Ведущие идеи, имеющие мировоззренческое значение.
- Предметно-операциональная сторона творческого использования полученных знаний, умений, навыков, качеств и свойств в разнообразных видах и формах физкультурно-спортивной деятельности, приобретения в ней индивидуального и коллективного

опыта.

➤ Творческая трансляция приобретенного опыта в разнообразные сферы жизнедеятельности - учебную, профессиональную, общественную, семейную и др.

➤ Постепенное преобразование процесса обучения и воспитания в процессы самообразования, самовоспитания, самосовершенствования, саморазвития.

Овладевая научно-практическими знаниями в единстве предметной и операциональной сторон, студенты усваивают определенный подход к процессу и результату деятельности в сфере физической культуры. Для воспитания самостоятельного творческого подхода к решению возникающих перед ними образовательных задач необходимо изменить ориентацию их деятельности с достижения непосредственно практического результата "любой ценой" на метод деятельности, который ведет к его осмысленному достижению. Поэтому целью обучения выступает прежде всего овладение методами деятельности, ее средствами, а не только получение самого результата. В этом случае предметные знания приобретают операциональный характер, помогают уйти от шаблона и механистичности в двигательной деятельности. Такой подход при его целенаправленном использовании постепенно становится стилем социально и профессионально ориентированного мышления личности, в структуре которого ценности физической культуры актуализированы и системно организованы. Владея им, будущий специалист выступает как носитель передового общественного сознания, общей, профессиональной и физической культуры.

Ныне образовательное пространство, в котором преподаватель физического воспитания осуществляет свою профессиональную деятельность, требует от него универсальных знаний о порождающих личность биопсихосоциокультурных процессах, т.е. антропологического подхода. Гуманитарная парадигма образования в области физической культуры предполагает разработку личностно - ориентированных педагогических технологий, в основу которых положен диалогический подход, определяющий субъект-субъектное взаимодействие и увеличение меры свободы его

участников. Технологии этого типа предусматривают преобразование суперпозиции преподавателя и субординированной позиции студента в личностно равноправные позиции. Такое преобразование связано с тем, что преподаватель не столько учит и воспитывает, сколько актуализирует, стимулирует студента к общекультурному, профессиональному и физическому развитию, создает условия для его самодвижения. Несомненно, это предполагает отказ от ролевых масок и включение во взаимодействие эмоционально-ценностного опыта и преподавателя, и студента. Диалогический подход требует рефлексивного типа управления образовательным процессом, при котором целью совместной деятельности преподавателя и студента является развитие у последнего способности к самоуправлению (саморегуляции, самоорганизации, самоконтролю). При рефлексивном управлении преподаватель ставит педагогические задачи не столько для себя, сколько для студентов, и стремится к тому, чтобы они были внутренне приняты ими. Он не только разрабатывает способы достижения этих целей, но и создает условия для их освоения студентами; не просто оценивает результаты их деятельности, но и развивает у них способности к самоанализу и самооценке.

Реализация индивидуально-творческого подхода позволяет включить механизм саморазвития студента, предполагает учет его мотивации, ее динамики в процессе обучения, организации самодвижения к конечному результату. Это дает возможность студенту испытать радость от самосознания собственного роста и развития, достижения собственных целей. Мера эффективности личностно ориентированных педагогических технологий существенно зависит от того, как полно представлен в них студент в его многообразной субъектности и субъективности, как учтены его индивидуальные, социально-психологические и психофизические особенности, каковы перспективы их развития и угасания. Отсюда - приоритет субъектно- смыслового обучения по сравнению с информационным, направленность на формирование у студентов множества субъектных картин физической культуры в отличие от однозначных представлений.

Итак, современная реализация нового содержания образования в области физической культуры строится на основе ряда основополагающих идей: универсализации и фундаментализации, гуманизации и личностной ориентированности, гуманитаризации и аксиологизации, природосообразности и культуросообразности. Таким образом, в современном образовании наиболее актуальной проблемой является теоретико-методологическое обоснование подготовки специалиста в рамках модели профессионального развития, которая направлена на формирование профессиональной компетентности как интегральной личностной характеристики личности.

Формирование физической культуры личности связано с процессом ее гуманитаризации, при этом решаются социокультурные, общепедагогические, личностные творческие противоречия. К структурным элементам физической культуры относятся аксиологический, операционный, личностно-творческий компоненты.

Для организации преподавания курса «Физическая культура» как гуманитарной дисциплины в условиях подготовки специалиста юриспруденции необходимо выделить компоненты (методологические термины, научные факты, законы и закономерности науки, теории физического развития

личности, знание основ физической культуры, ее предметно-операционный аспект, способы творческой деятельности, методики интериоризации), реализация которых в полном объеме может происходить только в рамках технологического подхода к педагогическому процессу.

Литература:

1. Бальсевич, В. К. Здоровье в движении / В. К. Бальсевич. - М.: Советский спорт, 1988.- 120 с.
2. Бальсевич, В. К. Конверсия высоких технологий спортивной подготовки как актуальное направление совершенствования физического воспитания и спорта для всех / В. К. Бальсевич // Теория и практика физической культуры. –М., 1993. - №4. - С.21-23.
3. Долженко, О. Образование в России: сегодня, вчера и завтра / О. Долженко // Вестник высшей школы. –М., 1992. -№№4-6.
4. Железняк, Ю. Д. Педагогическое физкультурно-спортивное совершенствование: учеб. пособие для студ. высш.пед. учеб. заведений / Ю. Д. Железняк, В. А. Кашкаров, И. П. Кравцевич и др.; Под ред. Ю. Д. Железника.- М.: Академия, 2002. -384 с.
5. Зайцев, Г. К. Потребностно-мотивационная сфера физического воспитания студентов / Г. К. Зайцев // Теор. и практ. физ. культ. –М., 1993. - №7. - С.23-24.
6. Наталов, Г. Г. Эволюция научных представлений об объекте и кризис общей теории физической культуры / Г. Г. Наталов // Теор. и практ. физ. культ. –М., 1998. - № 9. - С.40 - 42.
7. Шутпанов, О. В. Использование диагностики как составной стандартизации образования для обоснованного планирования деятельности образовательных учреждений / О. В. Шутпанов // Перспективы модели образования. - Томск, 1993. - с. 47-48.

УДК 378

**ПОДВИЖНЫЕ ИГРЫ КАК СРЕДСТВО ФОРМИРОВАНИЯ
ПЕДАГОГИЧЕСКОГО МАСТЕРСТВА СТУДЕНТА**

Тиленчиев Ю.Р. – преподаватель, Жалалабатский государственный университет

В этой статье говорится об организационно-педагогических основах формирования педагогического мастерства обучаемых студентов в потенциале используемых средств – подвижных игр.

Общество, что при организации игры проблема повышения эффективности педагогического процесса во многом зависит от преодоления консервативности мышления обучаемых, преодоления их негативных установок или усиления мотиваций при слабопозитивных установках [1]. Это же отмечают специалисты ФиС в более широком плане.

Успешное решение задачи лежит в плоскости формирования убеждения на собственном опыте индивида в потенциале используемых средств, в данном случае - подвижных игр. Итоговый результат зависит от преподавателей профилирующих кафедр в том плане, что они по принципу межпредметных связей должны вербально и на практических занятиях реально продемонстрировать возможности подвижных игр для решения задач оптимизации системы физического воспитания. От преподавателей - требуется в этом случае реальное подкрепление в форме активной демонстрации возможности и перспективности адаптации разных подвижных игр применительно к конкретной специализации студентов.

При этом важно провести перестройку деятельности внутривузовской системы повышения квалификации педагогических кадров в двух направлениях:

— на вузовском уровне такая учеба должна вестись по проблемно, а не по специальностям, поскольку, как и в данном случае, важно наладить межкафедральное общение и усилить роль межпредметных связей в организации процесса становления педагогического мастерства студентов;

— на кафедральном уровне такая перестройка должна вестись в направлении усиления внутрикафедрального педагогического общения специалистов, поскольку, как свидетельствует опыт, педагоги с большим педагогическим стажем работы в вузе лучше осознают важность решения проблем общепедагогического плана. В противном случае достижение должного уровня знаний и умений молодыми педагогическими кадрами, а также выработка у них установок и мотиваций к овладению перспективными, но еще не ставшими предметом широкого обсуждения на страницах печати направлениями педагогической деятельности, неоправданно затягивается.

Не в последнюю очередь это касается развития межпредметных связей профилирующих по видам спорта кафедр и кафедры, в компетенцию которой входит преподавание курса подвижных игр.

Только совместная работа и сочетанная перестройка по указанным направлениям позволит

осознать студентам важность и необходимость включения потенциала подвижных игр в свой педагогический арсенал в качестве активного метода и средства обучения, освоения игрового метода и повышения тем самым педагогического мастерства в целом [2,3].

В рамках того же междисциплинарного подхода целесообразно показать студентам, во-первых, что в системе физического воспитания игровой метод традиционно был представлен именно подвижными играми и, во-вторых, что они представляют собой достаточно специфическое средство вследствие того, что это своеобразная деятельность, в которой двигательные действия нельзя назвать упражнениями в полном смысле слова, ибо они не подчинены регламентации способов их выполнения и строгой дозировке. Но в то же время важно показать возможности подвижных игр в плане дозирования нагрузки, пути и методы такой деятельности, если они используются как средство педагогического процесса. Причем средства, которое можно использовать на всех этапах обучения. В-третьих, убедить будущих педагогов в том, что подвижные игры являются средством комплексного совершенствования движений в усложненных вариативных условиях, а потому они предоставляют педагогу широкие возможности при включении их в педагогический процесс в качестве средства не только эмоциональной разрядки, рекреации, продуктивного отдыха в педагогическом процессе, но и как средства развития определенных физических и психологических качеств, совершенствования технических действий. То есть продемонстрировать, что подвижные игры -это творческая осмысленную деятельность, направленную на достижение конкретных двигательных задач в быстро меняющихся условиях.

Жесткая регламентация правилами игры достижения условной цели .на конкретном отрезке занятия с определенной целевой установкой в сочетании с требованиями от играющих активных двигательных действий в условиях достаточной свободы в выборе средств, создает предпосылки для активного творчества участников. И это необходимо убедительно продемонстрировать в процессе занятий.

Если сегодня студенты уже осознают, что в ходе подвижных игр создаются реальные предпосылки эффективности воспитательной работы по формированию общественно ценной – коллективистской -личностной ориентации подопечных, так как творческая инициатива играющих, выражающаяся в разнообразии действий, в большинстве случаев требует согласования такой инициативы с коллективными действиями.

Этапность построения многолетней работы диктует определенные требования при включении подвижных игр в педагогический процесс. Будучи небесполезными практически для спорта, подвижные игры тем не менее на разных этапах спортивного совершенствования требуют учета специфических для данного вида спорта и этапа тренировочного процесса целевых установок. Так, в игровых видах спорта использование подвижных игр на ранних этапах спортивной тренировки - путь к повышению вариативности применения технических приемов и тактических действий. Использование подвижных игр может играть и диагностическую роль, поскольку их целесообразно использовать в качестве специфических тестов при отборе к определенной спортивной деятельности.

Все эти возможности раскрываются перед спортивным педагогом, если он овладел методическими и практическими навыками преломления (адаптации) общей схемы подвижных игр применительно к потребностям решения конкретных задач педагогического процесса, или в более широком плане, в процессе организации .многолетней работы и в целом физкультурно-спортивной деятельности, организации физкультурно-оздоровительной работы и в целом организации активного отдыха. Здесь имеется в виду не только приспособление к конкретным специфическим действиям и технико-тактическим требованиям того или иного вида спорта, но и учет физического состояния (т.е. физического развития, физической подготовленности и состояния здоровья играющих) и их социально-демографических характеристик [4].

Только такой творческий подход к изучению дисциплины «Подвижные игры» поможет не только ее освоению, но и будет способствовать становлению педагогического мастерства студента. Логика прохождения курса «Подвижные игры» представляется нам следующей: от освоения конкретных игр и их сюжетного содержания до освоения умения преломить таковые к особенностям контингента играющих, особенностям и возможностям материально-технического оснащения педагогического процесса, регламентационного обеспечения и целевой направленности избираемой игры. И начинаться этот процесс должен с принципиальной схемы какой-либо игры, после чего целесообразно изложить логику и принципы ее адаптации к конкретной целевой установке, после чего обязательно должна следовать демонстрация примеров решения такой задачи.

Принципиальная схема описания игры в качестве своих обязательных компонентов включает указание места проведения (площадка, зал и т.д.) и инвентаря (зависит от конкретного вида спорта), оптимального числа играющих, схему исходного расположения игроков и описание хода игры, принципиальные возможности ее усложнения, принципы фиксации победного результата и правила игры,

Особое внимание в методических указаниях следует уделить принципам контроля, причем не только за соблюдением правил, но и за дозированием и регуляцией нагрузки.

Приведем примеры такого рода описания модификации для проведения игр с тренирующей

направленностью для специализирующихся в баскетболе на примере адаптации игры «Бош орун».

ОБЩИЕ ПРИНЦИПЫ:

Целевая установка методические особенности проведения игры. Использование игры «Бош орун» возможно при работе с практически с любым контингентом игроков и при любой их специализации при включении в ход игры и правила специфических приемов и элементов, характерных для избранного вида спорта.

Игра проводится для развития таких качеств как быстрота реакции и быстрота перемещения. Ее можно использовать в подготовке учеников в таких видах спорта, где эти качества необходимы: легкая атлетика, волейбол, футбол, баскетбол, теннис и др.

Описание игры.

1. Место проведения - площадка, зал.
2. Инвентарь - зависит от конкретного вида спорта.
3. Оптимальное число играющих - 12-15 человек.
4. Расположение игроков: игроки располагаются по кругу на расстоянии

1-2 метра друг от друга.

5. Ход игры - игроки стоят по кругу, руки за спиной ладонями наружу.

Водящий бежит по внешней стороне круга и дотрагивается до руки любого игрока, после чего, изменив направление движения на противоположное, продолжает бег. Осаленный игрок бежит навстречу водящему. При встрече они берутся за руки и выполняют 2-3 приседания, после чего продолжают бег по кругу, стремясь первыми занять «освобожденное место». Можно усложнить игру, разрешив водящему менять направление движения по кругу до осаливания игрока, но после осаливания изменение направления движения водящим обязательно.

Выигрывает занявший «свободное место», оставшийся без места становится водящим.

1. Стоящие игроки держат руки только за спиной.
2. Водящий «осаливает» касанием только ладони.
3. При встрече игроки обязаны остановиться. Методические указания.

1. Следить за правильностью смены направления движения водящего после осаливания игрока.

2. Следить за быстротой перемещения до и после встречи водящего и осаленного.

В ВОЛЕЙБОЛЕ.

Целевая установка и методические особенности проведения игры. Освоение и (или) совершенствование техники владения мячом, развитие внимания и быстроты реакции, умения ориентироваться на площадке.

Описание игры.

1. Место проведения - площадка, зал.
2. Инвентарь - волейбольные мячи по числу играющих.
3. Число играющих - 12-15 учеников.
4. Расположение игроков: все играющие, за исключением водящего, располагаясь на

расстоянии 1,5—2 метра друг от друга, образуют круг водящий располагается за кругом.

5. Ход игры - по сигналу преподавателя водящий начинает движение с мячом по внешней стороне круга, делая передачи сверху двумя руками на высоту 1,5-2 метра. Остальные играющие выполняют аналогичные передачи, но на высоту около 1 метра. Водящий дотрагивается до плеча одного из расположенных в кругу игроков и после этого выбирает направление своего дальнейшего движения, причем после осаливания он начинает передвигаться «змейкой», обегая стоящих в кругу. Осаленный игрок начинает продвигаться аналогично водящему, но в противоположном направлении от водящего. При встрече водящий и осаленный выполняют заранее обусловленные преподавателем технические действия (например, выполняют 3 передачи сверху двумя руками из глубокого приседа) после чего продолжают движение, стремясь занять оставшееся свободным место. Опоздавший его занять становится водящим.

Выигрывает тот, кто ни разу не был водящим.

Правила игры.

1. Водящий должен коснуться плеча играющего, вызывая его на соревнование.
2. Когда водящий и осаленный игроки продвигаются «змейкой» по кругу, обегая остальных играющих, им никто не должен мешать.
3. При встрече осаленного и водящего обязательно выполняется заранее обусловленное задание..

4. Обязательна полная остановка игроков до того, как он начнет выполнять обусловленное при встрече техническое действие.

5. При начале движения водящего и осаленного остальные играющие прекращают жонглирование мячом, которое возобновляется при выявлении следующего водящего.

6. При потере мяча движение возобновляется с того места, где был потерян мяч.

7. Нарушивший правила 2,3,4,5 становится водящим. Методические указания.

1. При встрече игроков, бегающих круг, и игрокам, стоящим в кругу, желательно не ставить условия обменяться мячами, ибо при относительно низкой подготовленности одного из игроков, а также при неаккуратной (или специально / неточно выполненной) передаче другой играющий, получающий мяч, оказывается в невыгодном положении
2. Для более четкого выявления занявшего «свободное место» целесообразно обозначить места расположения каждого из стоящих в кругу игроков и обозначить позу, которую следует принять при занятии «свободного места» (например, основная стойка - руки вверх с мячом или прибежавший делает пас перед собой и пока летит мяч делает три хлопка и ловит мяч; момент ловли мяча и является завершением тура соревнования).
3. В зависимости от задач занятия, уровня физической подготовленности и мастерства игроков преподаватель может изменять форму и условия перемещения водящего и осаленного, атрибуты их встречи, действия игроков, расположенных по кругу (например, игроки могут выполнять передачи снизу, сверху, поочередно сверху и снизу); выполнять передачи на различную высоту, с поворотами, с переданиями, с хлопками и т.д.)

Список использованной литературы

1. Анаркулов, Х.Ф. Кыргызские народные подвижные игры, физические упражнения и современность: Учебное пособие. – Бишкек: КГИФК. – 2003.
2. Деркан, А.А., Исаев А.А. Педагогика и психология деятельности организатора детского спорта. - М.: Просвещение. – 1985.
3. Кузьмичева, Е.В. Формирование профессиональных умений у студентов ИФК на основе решения проблемно – педагогических ситуаций на примере волейбола: Автореф. Диск. ... канд. пед. наук. – М. – 1990
4. Кузьмичева Е.В., Голубаев В.В., Сабина А.М./ Адаптация принципиальной схемы подвижных игр к решению конкретных задач физкультурно – спортивной работы: Пособия для студентов. М.: 1996

УДК 378.147

ФОРМИРОВАНИЯ ПРОФЕССИОНАЛЬНОЙ КОМПЕТЕНТНОСТИ У СТУДЕНТОВ ВЫСШЕЙ ШКОЛЫ

Токсонбаев Р.Н. - Бишкекский гуманитарный университет им. К.Карасаева

В данной статье рассматриваются лишь некоторые аспекты, относящиеся к формированию профессиональной подготовки студентов высшей школы в условиях реализации компетентного подхода. Естественно, что необходимым условием компетентного подхода в массовой практике становится формирование нового поколения государственных образовательных стандартов, примерных учебных программ и учебных пособий, тестов для повышения эффективности усвоения материала при изучении дисциплины.

Ключевые слова: компетентность, компетентностного подхода, компетенции, профессиональная подготовка студентов, компетентный специалист.

Присоединение Кыргызской Республики к Болонскому процессу обозначило важную проблему реформирования системы высшего профессионального образования – повышение качества обучения, формирование готовности выпускников вузов к дальнейшей деятельности и жизни в обществе. Решение поставленных задач связывается с разработкой идеи компетентностного подхода. При этом требования к профессии превращаются в своего рода «пакеты компетенций», так как на рынке труда оцениваются не сами по себе знания, а способность выполнять определенные функции.

В настоящее время в педагогической литературе широко используются понятия «компетенция», «компетентность», но их отличительные признаки не обозначены четко, что приводит иногда к рассмотрению их как синонимичных. Однако данные понятия являются взаимодополняющими и существуют самостоятельно, что важно учитывать при организации компетентностно ориентированного обучения.

Компетенция (в переводе с латинского *competencia*) означает круг вопросов, в которых человек хорошо осведомлен, обладает познаниями и опытом. «Компетенции – это обобщенные способы действий, обеспечивающие продуктивное выполнение профессиональной деятельности» по сути это требования, предъявляемые к уровню подготовки у студентов педагогических специальностей высшей школы.

Проведенный анализ литературы позволяет сделать вывод о том, что на сегодняшний день феномен профессиональной компетентности не является стабильно определенным. Компетентность рассматривают как профессиональную грамотность, степень квалификации специалиста, как уровень

развития личности и культуры человека. Отсутствие единого подхода приводит к неоднозначному толкованию и создает трудности в классификации.

Специалистами Центра профессионального образования и подготовки к трудовой деятельности Университета штата Огайо компетентность понимается как конкретные, хорошо диагностируемые знания, умения, навыки (ЗУНы), необходимые для эффективной деятельности в выбранной области. Данное определение несколько сужает понятие, так как учитывает только область ЗУНов и не рассматривает способности человека, его личностные и социальные характеристики, позволяющие судить об уровне мобильности.

Американский исследователь Р.Мейерс под компетентностью подразумевает не только соответствие определенным деятельностным критериям, но и демонстрацию выполнения поведенческих задач на производстве. Таким образом, в данную дефиницию включается деятельностный компонент, что расширяет границы ее применения.

Под компетентностью мы понимаем интегральное качество личности, характеризующее готовность решать проблемы, возникающие в процессе жизни и профессиональной деятельности, с использованием знаний, опыта, индивидуальных способностей.

Большинство исследователей к сущностным характеристикам компетентности относят:

- углубленное знание предмета;
- постоянное обновление знаний для успешного решения профессиональных задач;
- представленность содержательного и процессуального компонентов.

В отличие от традиционных характеристик профессионализма – знаний, умений и навыков – в понятии «компетентность» подчеркиваются такие качества, как:

- интегративный и творческий характер;
- высокая эффективность результата;
- практикоориентированная направленность образования;
- соотнесение критерия с ценностно-смысловыми характеристиками личности;
- формирование мотивации самосовершенствования;
- академическая и трудовая мобильность.

Компетентность не сводится к набору компетенций и не является суммой знаний, умений и навыков, так как включает в себя еще и мотивационную, социальную и поведенческую составляющие. Она характеризует интегрированные качества выпускников вуза, т.е. результат обучения.

В образовательном процессе у студентов формируются и развиваются профессиональные компетенции, определяющие готовность к педагогической деятельности. Наиболее общая классификация содержит в себе три больших класса:

- 1) предметные (специальные) компетенции, являющиеся основой для реализации профессиональных задач;
- 2) надпрофессиональные (иногда их называют базовыми) компетенции, необходимые, чтобы эффективно работать в организации;
- 3) ключевые компетенции, которые определяют успешную социализацию каждого выпускника.

Очевидно, что между этими классами нет противоречий и их следует рассматривать как взаимодополняемые, позволяющие детализировать учебные задачи.

Компетентность имеет практикоориентированную направленность и проявляется через призму личностных особенностей только в процессе деятельности. Различные виды производственных и педагогических практик, стажировки, выполнение курсовых и научно-исследовательских работ позволяют только в определенной степени оценить сформированность компетентности у студентов педагогических специальностей высшей школы. Соотнесение содержания практик с ролевыми функциями в иной деятельности может сократить разрыв между «академизмом» образования и практической подготовкой выпускника. Поэтому данным видам работы следует уделять большее внимание в учебном процессе. С этой же целью целесообразно увеличить количество практикумов, которые предоставляют студентам возможность продемонстрировать свои компетенции.

Для того чтобы принять решение об уровне компетентности выпускника вуза, необходимо иметь сведения об успешности его деятельности в профессиональной сфере, с которой он почти не сталкивался. Государственные аттестационные комиссии вынуждены выносить решение об уровне квалификации выпускников по результатам защиты выпускных работ и комплексного экзамена, хотя все понимают недостаточность этой процедуры. Реально оценить состоятельность профессионала может только работодатель! Поэтому компетентностный подход к формированию образа выпускника – это шаг в сторону внешних субъектов оценки, поиск новых путей измерения данного качества. Обязательному оцениванию при этом подлежат компетенции, которые определяют профессиональную пригодность учителя. В свою очередь, индивидуальные особенности человека также оказывают влияние на процесс выполнения профессиональных задач, именно они составляют основу творческого стиля работы. Данные качества вариативны, определяются специфической развития личности и не требуют контроля.

С целью осуществления мониторинга процесса подготовки выпускников вуза и реализации

компетентностной модели специалиста необходимо разработать инструментарий измерения компетентности. Оценивание компетенций целесообразно проводить у студентов старших курсов, за исключением работы по составлению портфолио, которая начинается практически с первого года обучения.

Средства оценивания должны выявлять как содержательный, так и деятельностный компоненты подготовленности выпускника, что предполагает демонстрацию компетенций или их применение в конкретной ситуации. Данный путь предусматривает следующие индикаторы компетентности:

- 1) составление портфолио студентов;
- 2) применение в учебном процессе практикоориентированных и ситуационных заданий;
- 3) обязательная публичная защита курсовых работ;
- 4) введение в практику промежуточного контроля комплексных экзаменов;
- 5) включение в итоговый государственный экзамен интегрированных задач профессиональной направленности;
- 6) увеличение количества практикумов, позволяющих студентам демонстрировать свои компетенции;
- 7) разработка тестов минимальной компетентности;

Интегрированный характер компетентности выпускника требует разработки целостной системы средств измерения. Для суммирования различных показателей удобно применять структурную матрицу комплексной оценки. Она может быть представлена в виде таблицы, где в столбцах указываются базовые и вариативные дисциплины, виды деятельности (включая практики, НИРС и др.), способствующие формированию компетентности студента. В каждом предмете выделяются основополагающие темы, реализующие поставленную задачу. В строках отмечаются средства измерения, применяемые для текущей и итоговой аттестации студента. Структурные матрицы дают возможность соотнести содержание общепрофессиональных дисциплин с содержанием предметной компетентности, а также преодолеть изолированность знаний и умений, часто порождаемую непреемственным изучением отдельных учебных курсов.

Педагогу важно понять, как с помощью предложенных средств можно оценить компетентность студентов, что актуализирует вопрос о критериях измерения уровня сформированности компетенций. Критерии – это объективные показатели выраженности оцениваемого параметра, которые выявляются в процессе наблюдения за ходом выполнения задания или путем анализа представляемого результата.

Оценивание устных ответов можно осуществлять на основе следующих показателей:

- 1) студент демонстрирует умение использовать учебный и научный материал для решения поставленной задачи, способность устанавливать внутри- и межпредметные связи в содержании;
- 2) отвечающий умело привлекает личный опыт в качестве иллюстрации или аргументации тех или иных теоретических положений;
- 3) ответ содержит собственное мнение по вопросу, студент аргументировано отстаивает свою позицию;
- 4) отвечающий умеет обобщать сказанное, подводить итоги, осуществлять самооценку;
- 5) студент демонстрирует готовность к дальнейшему обучению и развитию.

Перечисленные критерии доводятся педагогом до сведения студентов на первых занятиях (вывешиваются на информационных стендах или внутреннем сайте вуза). Преподаватель или внешний эксперт в соответствии с ними определяет условный балл сформированности признака и фиксирует его в таблице комплексной оценки.

В качестве индикаторов измерения компетенций можно предложить задания практикоориентированной направленности. Они формируются как межпредметные задачи, содержание которых отражает проблемы, возникающие в быденной жизни или в профессиональной деятельности.

Можно выделить разные виды педагогических ситуаций, используемых в проверочных заданиях.

1. Ориентированные на выявление коммуникативных и методических компетенций.

Выяснилось, что ученик недобросовестно выполнил домашнее задание. После школы он остается один. Мать работает, отец в длительной командировке. Выберите способ педагогического воздействия. (Задание предполагает, с одной стороны, выбор необходимой методики воспитательного воздействия, а с другой – наличие умений использовать тот или иной метод, находить коммуникационные средства для его реализации).

2. Имитирующие действия, приближенные к реальным

Обоснуйте необходимость использования наглядных пособий на уроке по определенной теме (предлагается дидактическая цель урока).

Осознание педагогической задачи происходит в результате рассмотрения конкретной ситуации. При этом важную роль играют мотивация, педагогические умения и опыт.

Эффективным средством оценки компетентности является анализ портфолио студента,

работу над которым следует начинать с 1 курса. В структуру портфолио могут входить:

- результаты защиты курсовых и выпускной квалификационной работы (при этом указываются темы исследований, приводится краткое описание. При необходимости возможно приложение текста в печатном или в электронном варианте);
- результаты защиты научно-исследовательских работ (в портфолио могут быть представлены работы в реферативной форме или в виде отчета по эксперименту);
- результаты других видов деятельности: участие в выставках, конкурсах, техническое творчество и др. (при этом фиксируется перечень работ, название конкурсов и т.д.);
- результаты обучения на элективных курсах (обязательно делается запись о названии курса, его продолжительности);
- результаты практики (трудовая, педагогическая, производственная и др.);
- сведения об участии в олимпиадах, конкурсах, конференциях, учебных семинарах (указывается вид мероприятия, тема, время проведения, название организации, проводившей данный форум, а также достигнутый студентом результат);
- спортивные и иные достижения.

На основе комплексной оценки, осуществленной с помощью рассмотренных средств измерения, можно сделать вывод о сформированности компетентности выпускников педагогического вуза. Решение данного вопроса поможет подготовить учителя, способного удовлетворить социальный заказ общества, и повысить качество образовательного процесса как в школе, так и в вузе.

Литература:

1. Байденко В. Компетенции в профессиональном образовании (К освоению компетентностного подхода) // Высшее образование в России. 2007. №11.
2. Богословский В., Караваева Е., Шехонин А., Принципы проектирования оценочных средств для реализации образовательных программ ВПО: компетентностный подход // Высшее образование в России. 2008. №10.
3. Зеер Э., Заводчиков Д. Идентификация универсальных компетенций выпускников работодателем // Высшее образование в России. 2008. №2.
4. Зимняя И.А. Компетентностный подход в образовании (методолого-теоретический аспект) // Проблемы качества образования: Материалы XIV Всероссийского совещания. Кн. 1. М., 2007.
5. Иванов Д. Компетентности и компетентностный подход в современном образовании. М., 2007.
6. Development and implementing local educational standards / Ed. by Meyers R. ERIC Clearing House on Assessment and Evaluation, 2005.
7. Рогов Е.И. Настольная книга практического психолога: Учеб. пособие: В 2 кн. М., 2005.
8. Сергеев И.С. Блинов В.И. Как реализовать компетентностный подход на уроке и во внеурочной деятельности: Практ. пособие. М., 2008.

УДК 37.035.6:377.36

О ПОНЯТИЯХ «ПАТРИОТИЗМ» И «ПАТРИОТИЧЕСКОЕ ВОСПИТАНИЕ» В КОЛЛЕДЖЕ

Токтобаев.А.Т. - соискатель КГПУ им. И.Арабаева, г. Бишкек, Кыргызская Республика

В данной статье большое внимание уделяется патриотическому воспитанию студенческой молодежи Кыргызстана. Автором раскрыты значения терминов «патриот», «патриотизм». Приведены результаты опроса в колледжах Кыргызстана.

Ключевые слова: патриот, патриотизм, студенческая молодежь, колледж.

Актуальность воспитания патриотизма среди студентов обусловлена высоким уровнем ее интеллектуального потенциала и социальной активностью. По мнению С.Н. Иконникова и В.Т. Лисовского в социальной структуре общества студенчество – социальная группа, по своему общественному положению ближе всего стоящая к интеллигенции и предназначенная в будущем к занятию высококвалифицированным трудом в различных отраслях науки, техники, управления, культуры [1].

Таким образом, студенческая молодежь это тот социальный слой общества, который, прежде всего, должен стать объектом патриотического воспитания.

В настоящее время, в Кыргызстане уделяется большое внимание патриотическому воспитанию студенческой молодежи. Проводятся мероприятия, приуроченные к государственным праздникам и памятным датам, направленные на военно-патриотическое воспитание. Ведется пропаганда достижений кыргызстанского народа в различных сферах государственности, и в том числе подвигов

защитников Отечества, государственных символов, разрабатываются методические пособия, проводятся социологические исследования в данной области.

Все это является формами патриотического воспитания, но что же такое «патриотическое воспитание»?

В проекте закона Кыргызской Республики «Об основах государственной молодежной политики» целью государственной молодежной политики является формирование активной гражданской позиции и патриотического воспитания молодежи, обеспечивающих стабильное инновационное развитие страны, ее территориальную целостность и культурную идентичность народа Кыргызстана.

Достижение поставленной цели осуществляется через реализацию следующих задач:

- 1) создание условий для участия молодых граждан в системе общественных отношений;
- 2) формирование духовно-нравственных ценностей и культуры;
- 3) воспитание молодых граждан в духе патриотизма, уважения к родной стране;
- 4) укрепления здоровья и обеспечение доступа к медицинским услугам;
- 5) создание условий для получения образования, профессиональной подготовки;
- 6) содействие занятости и обеспечение социальной защиты;
- 7) содействие реализации выдвигаемых общественно полезных инициатив;
- 8) содействие в создании условий для досуга и развития творческого потенциала;
- 9) профилактика негативных проявлений в молодежной среде;
- 10) вовлечение в процессы жизнедеятельности общества и государства, воспитание гражданской ответственности.

Исходя из выше сказанного, патриотическое воспитание призвано стать отдельной системой воспитания личности [3].

Но почему же возникает потребность в формировании всех этих качеств у молодежи Кыргызстана, казалось бы, естественных для граждан парламентского государства, где демократия и свобода слова - это реальность?

Для этого необходимо понять, что же такое «патриотизм» и что значит быть патриотом своей Родины. Несмотря на относительную понятность этого термина, который чаще всего трактуется как «любовь к Родине», исторически сложились разные точки зрения относительно него. Ученые, философы, писатели оценивают патриотизм исходя из своих политических, философских убеждений, учитывая ситуацию в стране, поэтому и существуют кардинально различные мнения. Например, точка зрения Льва Толстого по поводу патриотизма идет вразрез с привычным пониманием данного слова. По его мнению, для правителей патриотизм это орудие достижения властолюбивых целей. А для управляемых – рабское подчинение тем, кто у власти. Патриотизм есть рабство [5]. Тому, что подобный «патриотизм» существовал, свидетельствуют мировые и гражданские войны, национализм и т.д.

Существует и другое определение понятия «патриотизм». Патриотизм – нравственный и политический принцип, социальное чувство, содержанием которого является любовь к Отечеству и готовность подчинить его интересам свои частные интересы [6].

Патриотизм предполагает гордость достижениями и культурой своей Родины, желание сохранять её характер и культурные особенности, идентификация себя с другими членами народа, стремление защищать интересы Родины и своего народа. Исторический источник патриотизма – веками и тысячелетиями закреплённое существование обособленных государств, формировавшие привязанность к родной земле, языку, традициям. В условиях образования наций и образования национальных государств патриотизм становится составной частью общественного сознания, отражающего общенациональные моменты в его развитии.

Как же такой патриотизм превращается в то явление, которое определяет Толстой? Профессор Чикагского университета Пол Гомберг сравнивает патриотизм с расизмом, потому что тот и другой предполагают моральные обязанности и связи человека, прежде всего с представителями «своей» общности [6].

Критики патриотизма отмечают также следующий парадокс: если патриотизм – добродетель, а во время войны солдаты обеих сторон являются патриотами, то они одинаково добродетельны; но именно за добродетель они и убивают друг друга, хотя этика запрещает убивать за добродетель.

Слово патриотизм наиболее часто употребляется, когда говорят о подвигах солдат, подвергших себя лишениям, презревшим страх, и, наконец, отдавшим жизнь во имя Родины. Здесь идет речь о военно-патриотическом воспитании, как объекте, которому уделяется наибольшее внимание со стороны государства и который является наиболее пропагандируемым. Мужество и отвагу необходимо воспитывать в настоящем гражданине, потому что каждый настоящий патриот должен считать честью для себя защищать интересы Отечества, когда оно подвергается военной угрозе, но многие согласятся, что война - это экстренная ситуация, к которой нужно быть готовым, но не стоит забывать и о патриотизме в повседневной жизни.

Военная мощь - это во многом гарант стабильности и безопасности государства на международной арене, но является ли она основным показателем престижа и авторитета страны? Готовность к защите Родины – это очень важный аспект, но неужели лишь на этом

строится патриотизм граждан?

Уже давно сложилось как традиция то, что авторитет государства и престиж на международной арене завоевывают другие национальные герои, к примеру как великий кыргызстанский писатель Ч.Айтматов, спортсмены-кикбоксеры А.Воинова.

Мы можем гордиться своими соотечественниками, которые, несомненно, являются образцами мужества, отваги, трудолюбия и терпения, но как обычный гражданин может гордиться собой как патриотом своей страны? Большинство населения не является ни военными героями, ни великими спортсменами.

Что же такое патриотизм для обычного человека? Неужели это только гордость за своих великих спортсменов, воинов, ученых писателей, поэтов, композиторов и т.д.? Ведь чувство патриотизма должно быть общенародным, оно должно греть изнутри каждого человека, потому что он должен быть горд за свою страну и за себя, как гражданина своего Отечества. Он должен видеть все это вокруг себя, а не смотреть по телевизору, слушать по радио и читать в газетах. Патриотизм это ежедневный труд каждого, который в итоге складывается в большой подвиг всего государства. Чувство патриотизма естественно в человеке, когда он знает, что работает во благо себе, своим близким, своей стране, а не пытается выживать, наблюдая по телевизору тех, кто живет намного лучше его. Каждый человек мечтает быть таким патриотом, который знает, что своим повседневным трудом делает вклад в развитие искусства, культуры, науки, образования, медицины и т.д.

В настоящее время мировоззрение студентов колледжа отличается прагматичным отношением к образованию, направленным на получение престижной специальности, как средству достижения материальных благ и высокого социального статуса, потребительское и пассивное отношение к культуре, приверженность западным идеалам карьеризма и социальной успешности. Однозначно оценить данные черты достаточно сложно, но также необходимо отметить, что именно в период студенчества формируется ценностная и профессиональная ориентация.

Студенты - это один из самых активных социальных слоев населения, обладающий высоким интеллектуальным потенциалом. Однако, неопределенность в будущем, обусловленная трудностью в определении последующего места работы по полученной специальности, падения престижа многих профессий, а также служба в армии после окончания колледжа, заставляют задумываться о возможностях легкого заработка, о поиске вариантов избежать воинской повинности, об эмоциональной разгрузке и т.д.

Результаты исследований, проведенных в 2013 году со студентами Политехнического колледжа Кыргызского Государственного Технического Университета им. И Раззакова и колледжа Кыргызско Российской Академии Образования показали, что среди молодежи 40% – те, кто готов переступить через моральные нормы для достижения успеха. 30 % молодежи – не считают неприемлемым обогащение за счет других, дачу и получение взятки. До 50% считают укоренившимися явлениями-хамство, проституцию, пьянство, аборт, супружескую измену, публичное проявление неприязни людей друг к другу [4].

В.Е. Семенов отмечает, что ценностные ориентации молодежи за последние 30-40 лет претерпели заметные изменения, особенно это касается значимости труда. В советское время, в 1960-е – первой половине 1970-х гг., ценность интересной работы у молодежи была на первом месте, ее выбирали не менее 2/3 респондентов; теперь она находится на четвертом месте. Это обусловлено, в частности, тем, что в ходе реформ была упразднена идеология особой общественной значимости труда, трудового воспитания. В современных СМИ исчез образ честного труженика, передовика производства, вообще всякого трудящегося человека. Быть рабочим, техником, инженером стало не престижным. Произошла замена «героев труда» «идолами потребления» (поп-звезды, юмористы, пародисты, астрологи и т. п.) [5].

В заключении следует отметить, что патриотизм - высокоморальное чувство, важная часть ценностной структуры любого гражданина, поэтому направленное только лишь военно-патриотическое воспитание не даст должного результата. Формирование у студенческой молодежи социально значимых патриотических качеств и ценностных установок должно осуществляться через изучение гуманитарных дисциплин, их участие в деятельности общественных организаций патриотической и военно-патриотической направленности, а также в соответствующей деятельности различного рода молодежных движений, акций, инициатив, конкретных мероприятий и т.д. Патриотическое воспитание в колледже должно проводиться масштабно, затрагивая почти все сферы жизни молодых людей.

Использованная литература:

1. Закон Кыргызской Республики «О всеобщей воинской обязанности граждан Кыргызской Республики, о военной и альтернативной службе» от 9 февраля 2009 года №43.
2. Иконникова С.Н., Лисовский В.Т. Некоторые проблемы воспитания студенческой молодежи //Молодежь и образование. – М., 1972. - с 152.
3. Лутовинов В.И. О патриотическом воспитании молодежи //Обозреватель.–1997.– №3-4 –

C.18-23.

4. Проект закона Кыргызской Республики «Об основах государственной молодежной политики».

5. Семенов В.Е. Ценностные ориентации современной молодежи //Социс. 2007. - С. 37-43.

6. Устьякин В.Е. Патриотическое и нравственно-эстетическое воспитание учащихся при изучении предметов гуманитарного цикла: автореф. дис. ... канд. пед. наук: М., 1996.

УДК377.36:004.738.5

ПОДГОТОВКА ПРЕПОДАВАТЕЛЕЙ КОЛЛЕДЖА К ИСПОЛЬЗОВАНИЮ ВОЗМОЖНОСТЕЙ СЕТИ ИНТЕРНЕТ В ОБРАЗОВАТЕЛЬНОМ ПРОЦЕССЕ

Когумбаева О.Р. – к.п.н., заместитель директора по ВР колледжа педагогического образования, информатики и права, Хакасский государственный университет им.Н.Ф.Катанова, Абакан, РФ

Ресурсы сети Интернет повсеместно используются в системе образования и позволяют совершенствовать формы и методы обучения. Одним из основных условий внедрения ресурсов сети Интернет в образовательный процесс является готовность преподавателей организовать педагогическое взаимодействие со студентами, используя ресурсы сети Интернет.

Ключевые слова: Интернет, информационная технология, образовательный процесс, подготовка преподавателей.

При всем многообразии информационных и коммуникационных технологий всемирная информационная компьютерная сеть Интернет занимает центральное место. Во многих нормативных документах, принятых правительством Российской Федерации, отражены основные направления внедрения Интернет в образовательный процесс. Образовательные возможности сети Интернет порождают новое содержание и новые формы обучения. Используя ресурсы сети Интернет, педагоги могут более эффективно управлять познавательной деятельностью студентов, оперативно отслеживать результаты обучения и воспитания, принимать обоснованные и целесообразные меры по повышению уровня и качества знаний учащихся, целенаправленно совершенствовать педагогическое мастерство, иметь оперативный адресный доступ к требуемой информации учебного, методического и организационного характера.

Для успешного внедрения ресурсов сети Интернет в образовательный процесс необходимо подготовить преподавателей к эффективному и творческому использованию возможностей сети Интернет в образовательном процессе учебного заведения. С целью повышения компетентности преподавателей в данной области был разработан и реализован теоретико-методический семинар «Интернет и образование», направленный на обучение преподавателей колледжа работе в сети Интернет и приемам использования ресурсов сети Интернет в образовательном процессе. В ходе разработки семинара были проведены анализ всех поступивших от преподавателей предложений и экспертиза результатов использования ими ресурсов сети Интернет. Занятия семинара проводились в разных формах (лекционное занятие, обсуждение, дискуссия, «круглые столы» и т.п.).

Первое занятие семинара было посвящено обсуждению общих вопросов информатизации образовательного процесса колледжа. Преподаватели были привлечены к обсуждению современного содержания понятий «Информатизация общества», «Информатизация образования», «Информационные технологии», «Электронные материалы учебного назначения», «Интернет-ресурсы» и т.п. На семинаре преподавателям были представлены для анализа аргументы «за» и «против» использования ресурсов сети Интернет в образовательном процессе, в организации общения и взаимодействия со студентами. На семинаре в ходе совместного обсуждения проблемы были сформулированы главные задачи, оценена материально-техническая база колледжа, определены этапы внедрения Интернет-ресурсов в образовательный процесс колледжа.

Второе занятие семинара было организовано в форме заседания «круглого стола», где рассматривался опыт использования ресурсов сети Интернет в других учебных заведениях среднего профессионально образования – Ачинском педагогическом колледже, Канском педагогическом колледже, Минусинском педагогическом колледже им. А.С. Пушкина, Иркутском государственном педагогическом колледже №1, Красноярском педагогическом колледже №1. В ходе дискуссии были обсуждены вопросы:

- образование в информационном обществе;
- образование для информационного общества;
- роль образовательных ресурсов сети Интернет в повышении качества образования и эффективности управления познавательной деятельностью студентов;

- модели обучения (традиционные модели обучения и модель обучения с использованием Интернет-ресурсов).

В процессе обсуждения были сформулированы основные направления деятельности по информатизации образовательного процесса колледжа, а также концепция, цель, задачи и стратегия использования ресурсов сети Интернет в образовательном процессе колледжа.

На третьем занятии семинара рассматривались ресурсы, представленные в каталоге образовательных ресурсов сети Интернет (<http://catalog.iot.ru>). Было организовано обсуждение возможностей использования представленных ресурсов для реализации задач учебной и учебно-методической работы преподавателей, воспитательной работы со студентами и с целью самообразования педагогов. Рассматривались электронные средства учебного назначения, их дидактические и технологические преимущества, классификации (по характеру дисциплины; по решаемым педагогическим задачам; по широте охвата учебного материала; по использованию телекоммуникационных технологий; по уровню образования). Также в рамках третьего занятия семинара обсуждались следующие вопросы:

Как структурировать содержание электронного средства учебного назначения?

Как организовать деятельность обучающихся по добыванию знаний и усвоению способов деятельности в электронном средстве учебного назначения?

Четвертое занятие семинара было организовано в компьютерном классе для знакомства и овладения преподавателями практическими навыками работы с образовательными ресурсами, представленными в сети Интернет. На этом занятии были рассмотрены особенности работы в сети Интернет (экспорт/импорт информации, общение на форуме и т.д.). Обсуждались вопросы самообразования педагогов.

Пятое занятие было посвящено знакомству с социальными сервисами, которые являются современными средствами, поддерживающими групповые взаимодействия (персональные действия участников: записи мыслей; заметки и аннотирование чужих текстов, размещение мультимедийных файлов; коммуникации участников между собой (почта, чат, форум)). Рассматривалась современная концепция развития Интернета - Веб 2.0, принципиальным отличием которой является возможность создавать содержимое Интернета любому пользователю. Рассматривались приемы использования социальных сервисов в педагогической практике.

На шестом занятии семинара, которое было проведено в аудитории, оборудованной интерактивной доской, преподаватели учились приемам создания интерактивных заданий с использованием Интернет-приложений, обсуждали возможности и преимущества их использования на учебных занятиях и во внеаудиторных видах деятельности. На этом занятии слушателям семинара были представлены возможности работы с интерактивной доской.

На седьмом занятии семинара преподавателям были представлены возможности Интернета в организации контролируемых мероприятий, предложены для обсуждения разработанные ранее задания, имеющиеся в фондах контрольно-измерительных материалов, рассмотрены принципы разработки и использования различных форм электронных контрольно-измерительных материалов (ЭКИМ). На занятии была организована дискуссия по вопросу «Как проконтролировать результаты обучения с использованием тестовых оболочек?»

Восьмое занятие семинара было посвящено обсуждению электронных материалов и средств учебного назначения, которые были разработаны преподавателями в течение учебного года, состоялась дискуссия на тему «Как описать и представить свой электронный курс в сети Интернет?».

Девятое занятие семинара было посвящено вопросу вовлечения студентов во взаимодействие с педагогом по средствам Интернет-ресурсов, обсуждался вопрос: «Как организовать деятельность обучающихся по добыванию знаний и усвоению способов деятельности в сети Интернет?» и осуществлялось обучение преподавателей колледжа приемам взаимодействия со студентами с использованием ресурсов сети Интернет.

В течение всего периода обучения были организованы индивидуальные консультации для преподавателей, оказывалась методическая и практическая помощь в решении вопросов, связанных с использованием информационных технологий в образовательном процессе колледжа.

Опыт работы показал, что применение Интернет-ресурсов не является гарантом высокого качества образования, но играет роль «инструмента», который совместно с современными технологиями обучения позволит повысить, персонализировать и перестроить по-новому систему образования.

УДК81'37

СЕМАНТИЧЕСКИЕ КОНСТАНТЫ MERCY / CRUELTY: АКТУАЛИЗАЦИЯ В ПУБЛИЦИСТИЧЕСКОМ ДИСКУРСЕ

Казанцева Л. В. – к.ф.н., Хакасский государственный университет им. Н.Ф. Катанова, Колледж педагогического образования, информатики и права, г. Абакан, РФ

В статье рассматриваются семантические константы Mercy и Cruelty и их актуализация в публицистическом дискурсе. В английском языковом сознании они репрезентируются языковыми знаками, имеющими референциальную соотнесенность с морально-нравственным миром человека и его чувственными переживаниями.

Ключевые слова: константа, публицистический дискурс, милосердие, жестокость.

Константы Mercy / Cruelty актуализируются в публицистическом дискурсе, для него характерна «тематическая организация информационного пространства» [1, с. 56], отражающая культурно-национальные особенности языковой действительности. Тексты современных СМИ являются средством формирования общественного сознания и связаны с социальной ориентацией людей в окружающем мире. Обладая системными и специфическими характеристиками, они представляют собой «взаимодействие различных типов коммуникации» [2, р. 5], функционирующих в определенных сферах современной жизни: политике, экономике, науке, спорте.

Публицистический дискурс влияет на ценностные ориентиры общества и ставит фундаментальные проблемы социума, в том числе и морально-нравственного характера, имеющие отношение к милосердию / жестокости. Посредством данного типа дискурса представляется целесообразным провести лингвистический анализ исследуемых феноменов и проследить особенности их репрезентации в англоязычной традиции. Все это позволило более детально исследовать константы Mercy / Cruelty и выделить дополнительные концептуальные смыслы, заключающиеся в их многогранной природе.

В публицистическом дискурсе милосердие есть:

– победа:

Mark Cavendish remains on the Tour after the tour blazers took mercy on a gruppetto of 80 riders (over half the field) that missed the time limit yesterday, imposing penalties instead of kicking them off the race. The Manx Missile was docked 20 points for his tardiness instead, which has reduced his lead over his nearest rival in the competition for the green jersey [7];

– подарок:

The government is also reviewing the remaining executive prerogative powers, for example the prerogative to grant mercy. The government will consider the outcome of this work and will consult on how we plan to proceed [3]; However, this way of understanding the penalty phase overlooks another important element: mercy. Imposing deserved punishment is not the same as granting mercy. By its nature mercy can be granted only to those who deserve death [10];

– свет:

But mercy shined and loosed their bonds. / Instead of an eternal flaming iron brand / Or a second-skin slithering steel necklace / They got a milder label: Emancipado. [3];

– поддержка:

"That sanction is no swift penalty," Elmore said. "I call it mercy. When people perjure themselves, you have to go after them hard." [12];

– страсть:

Faisal reacts with amusement. "With Major Lawrence, mercy is a passion," he says. "With me, it is merely good manners. You may judge which motive is the more reliable." [5];

– риск:

His policy chief, Walter MacFarlane, says the decision was "strictly on the merits" – although the statement never does explain the reasons for clemency. Some Wilder observers accuse him of political gamesmanship in a case where mercy meant little risk. Larry Sabato, who teaches political science at the University of Virginia, says he needed to solidify support in the Hollywood community, which is a source of financing for prominent Democrats [11].

Милосердие – это один из способов регулирования правовых отношений:

For Taylor, Mohammed Khamisa QC asked the judge to "temper justice with mercy" and impose a suspended sentence. Taylor had made a "monumental error of judgment" which had destroyed his life [8].

Его можно:

– распространить:

"Earthquake love" spread everywhere – the human sympathy and mercy that is always stirred up by great disaster [6];

– отдать кому-либо:

" I give thanks to God, " wrote Pius IX. " who has permitted Your Majesty to fill the last days of my life with bitterness. I pray God to dispense to you his mercy, which you so much need [6];

– выиграть:

In Berlin last week one Basilius Sadathieraschvili, a citizen of the Soviet Republic of Georgia, sought to win the Court's mercy by pleading that he was only a small cog in a very big counterfeiting machine powered by the Soviet Government [6];

– поблагодарить:

Did you notice your fellow travelers were pretty tightly wound? Yes. Did anyone snap? Not within my eyesight, except for that jerk in Phoenix who started yelling at the airline agent who had just done him a huge favor by re-booking him. Did you use less of your vacation time? Yes. But thank the mercy you even had a vacation. Do you know how many people don't get paid time off? [9].

Милосердие обладает способностью совершать ментальные и физические действия. Оно:

– мыслит:

Before the final 1610 meeting, Tyndale's shade visits Bishop Lancelot Andrewes to facilitate Edgar in some historical exposition and the underlining of the play's vision, which is that of good and devout men trying to reconcile spiritual and temporal imperatives: what must be written on the heart is that "only love and mercy truly comprehend the law" [7];

– делает успехи в каком-либо деле:

The pardon power was intended to be used in exactly such situations: where mercy advances the cause of justice, even when extending it may be unpopular. In that regard, the end of an administration may be the ideal time when ordinary Americans languishing in prison <...> should benefit from this constitutionally enshrined presidential forgiveness [9].

Оно может быть неряшливым:

Mercy is messy. Goodness knows the world could use more mercy. It is a virtue that wins few plaudits in the press or politics, so there was something heartening about hearing Scotland's justice secretary, Kenny MacAskill, explain his decision to release Abdelbaset al-Megrahi purely in terms of compassion [81].

В публицистическом дискурсе жестокость ассоциируется как:

– война:

I am not a particularly learned student of war. But my sense is that, while the Thirty Years War is extreme in its numbers, it is not extreme in its character. War is cruelty, as Sherman said. It can not be "refined." [5];

– безопасность:

The cruelty of the mountains is their accessibility and apparent safety. As McDermott says, you leave Fort William and within 45 minutes you're looking at one of the most spectacular landscapes in Britain: 'When you're climbing up there, you're concentrating on getting to the top. You forget your worries and concentrate on the immediate thing' [8];

– обращение, призыв, лозунг:

Ernest Gebler was a strict disciplinarian and a staunch socialist, psychologically abusive to his young sons but in particular to the elder, originally named Karl, after Marx. This cruelty was manifest in repeated emphasis on the boy's stupidity and in the father's constant references to his 'early son' [8]; At a post-graduate seminar two weeks ago, I witnessed a senior BBC executive extol Big Brother and Popstars as the most important factual programmes of recent times. He seemed especially pleased to have discerned that "cruelty is the new watchword" for such shows. We are obviously moving back to an earlier civilization [8];

– награда:

The caterpillar pines, the tadpole mourns and the rest, you might say, is only natural... The entertaining cruelty is wittily offset by a deceptively pretty view of nature in Tony Ross's irresistible illustrations [8];

– враг:

"We don't really care who it is. "I think the real evil in the world is cruelty, and cruelty is the enemy of civilization, the true barbarism," he continued. "And I think the death penalty, especially as it's carried out in Texas, is an example." [11];

– еда, например, она может быть безвкусной:

Perhaps we have been collectively seduced into a more consensual Blairite Britain, such that we already experience nostalgia in recalling the raw cruelty, robust oppositions? If so, this grants the show's rebirth a further postmodernist facet, since the latter speaks of the exhaustion of western culture, where novelty is replaced by endless nostalgia [8];

– энергия, которую можно поглотить:

Imagine a store that sells different kinds of strength. Like the insurance company that promises to find just the right policy for your needs, this store would help you find exactly the strength you need: strength to leave, strength to stay, strength to lose (a limb, a spouse), strength to accept, strength to absorb cruelty and still be a good person [9];

– предприятие, в которое вкладывают деньги:

"Those who have not have made a conscious decision to invest in cruelty, and we will make sure they are named and shamed in their communities." [8].

Жестокость – это центр человечества:

Soon after, he came up with 'Archives of Pain', a treatise on the innate human need for revenge, built around such lines as 'Prisons must bring their pain' and 'The centre of humanity is cruelty'. 'He told me, "This a pro-capital punishment song – I think you'll love it,'" says Wire. 'He smiled as he said it.' [8].

Жестокость относится к одной из составляющих юмора, особенно характерной для комедийных жанров:

If the increasing acceptability of Amis's tone shows how cruelty has become an accepted ingredient of humour, television comedy in general establishes the extent to which surrealism has gone mainstream. This column has already commented on the Beckettian ambitions of One Foot In The Grave (tonight, 9.15pm, BBC1), this week reaching its final episode [8]; In Zagajewski's poetry, cruelty mingles with humor, optimism, and a keen appreciation of nature. "Well, why not," he says. "You write a poem. You are alive. You don't want to be a humorless person. I think that when you write poems you aspire to something whole that's bigger than simply lament. In poetry I think you try to reconstruct what's humanity. Humanity is always a mix of crying and laughing." [11].

В ней можно утонуть:

Each time Lear mentions his oncoming madness a drum rolls, until the storm kicks in and suddenly the word silences the elements. As Regan and Goneril sink into cruelty, both women let their hair down and expose their cleavage, the animals. More than a traditional reading of the play, this is a strikingly unsophisticated one [8].

Она – это контейнер, наполненный до краев положительными эмоциями, например, оптимизмом:

Today's serious American films, on the other hand, use a formulaic psychologizing to acquit their characters of their violence, thereby making it a neutral spectacle. That's how American movie cruelty can brim with such optimism. Celluloid violence is a problem to be solved (as in The Silence of the Lambs, in which Jodie Foster, the FBI agent, just needs to do a little conscientious introspecting to connect with the insane killer and thus solve the crime) or a condition ultimately to be celebrated (as in Straw Dogs or The Godfather). In movies like Oliver Stone's Natural Born Killers and all of Tarantino's films, wilful physical harming simultaneously gets treated, with various degrees of archness, as cultural pastime and film convention. Hollywood violence is everything but violence itself [5].

Жестокость умеет:

– хихикать:

But as showbiz spectacles go, it still ticks an amazing array of boxes. No X Factor bitchiness turning to sniggering cruelty as some hapless teenager starts to blub [8];

– спать:

"Theocracy is the worst of all governments. If we must have a tyrant, a robber baron is far better than an inquisitor. The baron's cruelty may sometimes sleep, his cupidity at some point be sated; and since he dimly knows he is doing wrong he may possibly repent [5];

– притворяться:

Of all the possible forms revenge and cruelty could assume, you must agree, Madame, that you have indeed chosen the most horrifying of all [8];

– раздражать:

Maybe gawping TV viewers watched Big John because he was such a nice lad – or Angus because he reminded them of the Archbishop of Canterbury. What isn't included in the equation, though is cruelty. Human cruelty. The cruelty of one man to another, or to a woman. A cruelty that makes you cringe [8];

– защищать, отстаивать:

The exercise not only serves as warning, punishment, or purge but also advertises to his subjects, his enemies, and his potential rivals that he is strong. Compassion, fairness, concern for due process or the law, are all signs of indecision. Indecision means weakness. Cruelty asserts strength [5];

– унижать:

Thiessen's effort to rewrite the history of the C.I.A.'s interrogation program comes not long after a Presidential race in which both the Republican and the Democratic nominees agreed that state-sponsored cruelty had damaged and dishonored America. The publication of "Courting Disaster" suggests that Obama's avowed determination "to look forward, not back" has laid the recent past open to partisan reinterpretation [5];

– контролировать:

"I am pleading for a time when hatred and cruelty will not control the hearts of men. When we can learn by reason and judgment and understanding and faith that all life is worth saving and that mercy is the highest attribute of man." [11];

– портить, искажать:

Alberto Mora is the former Navy general counsel who opposed the administration's policy on torture. In 2006, while accepting the JFK Profiles in Courage Award, he said: "We need to be clear. Cruelty disfigures our national character. It is incompatible with our constitutional order, with our laws, and with our most prized values. Cruelty can be as effective as torture in destroying human dignity, and there is no moral distinction between one and the other. To adopt and apply a policy of cruelty anywhere within this world is to say that our forefathers were wrong about their belief in the rights of man, because there is no more fundamental right than to be safe from cruel and inhumane treatment. Where cruelty exists, law does not." [11];

– сохранять чью-либо жизнь:

The death and resurrection of Christ were meant to show us that death has no power, that the soul lives eternally while the body serves only as a container. Removing Schiavo's feeding tube was not cruel or disrespectful of life. On the contrary, the real cruelty was keeping her shell alive and not allowing her to be at peace with God [3].

Она обладает такими качествами, как:

– невнимательность:

Brown also makes no attempt to exculpate Larkin. He makes clear that his affairs often involved heedless cruelty: when Larkin discovers he has a tumour in his oesophagus, he rings Betty to ask her to drive Monica to the hospital indifferent to either woman's feelings [8];

– изобретательность:

It isn't all talk. Treatment is as flexible and imaginative as the ingenious cruelty that it undermines. Helen Bamber's clients do not come, on the whole, because they feel their souls have been damaged, but for what seem like practical reasons: they have inexplicable back pains, or acute insomnia and nightmares [8];

– похотливость:

Next he took out massive insurance on the life of his sister-in-law, who then died suddenly after a supper of oysters and beer (and probably strychnine). He fled to France, where he repeated the trick on his English host. Eventually he was arrested, tried and transported to Australia, his reputation for "voluptuous cruelty" living on via his reputedly gloating diary (now lost) [8];

– неотзывчивость:

For the first time he encounters evils that the Guardians themselves cannot defeat: racism, poverty, overpopulation. "Ironic," he thinks in Green Lantern, carrying the dead body of a black man beaten by racist thugs, "with my power ring I can drain an entire ocean, shrink an entire galaxy to the size of a penny. Yet hatred and human cruelty are still impervious to it!" [5].

От жестокости получают удовольствие, наслаждение:

They are proud of its thoroughness and determination and the resources it grants reporters – its famous "professionalism". More quietly, they may relish its cruelty and moralism. Enjoying other people's misfortunes is, after all, the great unspoken motivation for producing and consuming journalism [8].

Жестокость порождает ненависть, страх, злость, бешенство:

This, ultimately, is why Saddam will fail. His cruelty has created great waves of hatred and fear, and it has also isolated him. He is out of step. His speeches today play like a broken record [5]; Cruelty and tyranny to the weak sent a red blaze of fury, fierce and lasting, through his soul. When the full flame of his hatred was wakened and loosed, there was no rest for him until his vengeance had been fulfilled to the uttermost [8].

Исследование констант Mercy / Cruelty в публицистическом дискурсе, отражающем культурно-национальные особенности языковой действительности, позволило составить системное представление об анализируемых феноменах. Концептосферу «милосердия» образуют экзистенциально значимые макрогруппы «победа», «подарок», «свет», «поддержка», «страсть», «риск». Жестокость ассоциируется с «войной», «безопасностью», «лозунгом», «наградой», «едой», «энергией», «предприятием».

Литература:

1. Добросклонская, Т. Г. Медиалингвистика: системный подход к изучению языка СМИ (современная английская медиаречь) [Текст] / Т. Г. Добросклонская. – М. : Наука, 2008. – 264 с.
2. Bell, A. Approaches to Media Discourse [Text] / A. Bell. – London : Wiley-Blackwell, 1998. – 304 p.
3. British Broadcasting Corporation [Electronic resource]. – URL : <http://www.bbc.co.uk> (дата обращения : 12.01.2011).
4. Magazine Corpus [Electronic resource]. – URL: <http://www.corpus.byu.edu> (дата обращения : 10.01.2012).
5. The Atlantic Magazine [Electronic resource]. – URL: <http://www.theatlantic.com> (дата обращения : 16.03.2011).
6. The Daily Mirror [Electronic resource]. – URL: <http://www.mirror.co.uk> (дата обращения : 13.04.2011).
7. The Financial Times [Electronic resource]. – URL: <http://www.ft.com/home/uk> (дата обращения :

09.02.2011).

8. The Guardian [Electronic resource]. – URL : <http://www.theguardian.com/uk> и (дата обращения : 05.04.2011).

9. The Los Angeles Times [Electronic resource]. – URL: <http://www.latimes.com> (дата обращения : 21.02.2012).

10. The New York Times [Electronic resource]. – URL: <http://www.nytimes.com> (дата обращения : 17.06.2011).

11. The Newsweek Magazine [Electronic resource]. – URL: <http://www.newsweek.com/en> (дата обращения : 12.03.2011).

12. The USA Today [Electronic resource]. – URL: <http://www.usatoday.com> (дата обращения : 24.03.2011).

УДК377.36:37.081

ОБРАЗОВАТЕЛЬНЫЕ ТЕХНОЛОГИИ, РЕАЛИЗУЕМЫЕ В КПОИИП

Миргород С.А. - к.п.н., Колледж педагогического образования, информатики и права, Хакасский государственный университет им. Н.Ф.Катанова, г. Абакан, РФ

Внедрение современных образовательных технологий в учебный процесс колледжа позволяет совершенствовать формы и методы обучения. Одним из основных условий внедрения современных технологий в образовательный процесс является личностно - ориентированное взаимодействие преподавателя с обучающимися.

Ключевые слова: модульно-компетентностный подход, компетентностно-ориентированные рабочие программы, образовательный процесс, личностно-ориентированные технологии.

Внедрение в образовательный процесс современных образовательных технологий в соответствии с ФГОС СПО содействует более высокому уровню качественной подготовки будущего специалиста. Поэтому сегодня каждый педагог ищет наиболее эффективные пути усовершенствования учебного процесса, повышения заинтересованности и роста успеваемости обучающихся. В связи с этим актуально стремление повышать качество обучения и переходить от отдельных частных методик на современные педагогические технологии.

Принципиальное отличие нового стандарта в том, что в его основу положены не предметные, а ценностные ориентиры. В качестве ключевого понятия современного образования выдвигается понятие компетенций, а их формирование заявлено в качестве одной из главных целей профессионального обучения. Под обучением, основанном на компетенциях, понимается обучение, которое строится на определении, освоении и демонстрации умений, знаний, типов поведения и отношений, необходимых для конкретной трудовой деятельности. Ключевым принципом данного типа обучения является ориентация на результаты, значимые для сферы труда.

Модульно-компетентностный подход, заложенный в ФГОС потребовал проектирования компетентностно-ориентированных рабочих программ учебных дисциплин (модулей), практик в составе ОПОП, реализующих ФГОС СПО, перенастройки рабочих программ на результат, т.е. на компетенции. Следовательно, исходя из результата, должно быть определено содержание, используемые технологии, средства и процедуры оценки заложенного результата.

По отношению к ребенку весьма условно образовательные технологии можно сгруппировать следующим образом (табл. 1):

– технологии с явно выраженными чертами личностно-отчужденного типа (цель обучения – освоение знаний; технократический подход в выборе ценностно-смысловой основы и вторичный стиль в реализации технологии на практике);

– группа технологий, занимающая промежуточное положение, так как в своем еоретическом обосновании они имеют предпосылки личностной направленности, но опыт их реализации показал склонность к традиционной знаниево-ориентированной парадигме;

– личностно-ориентированные технологии обучения, базирующиеся на гуманистической методологии, признающие целью развитие Личности и реализующие идеи педагогики сотрудничества.

Таблица 1.

Классификация образовательных технологий

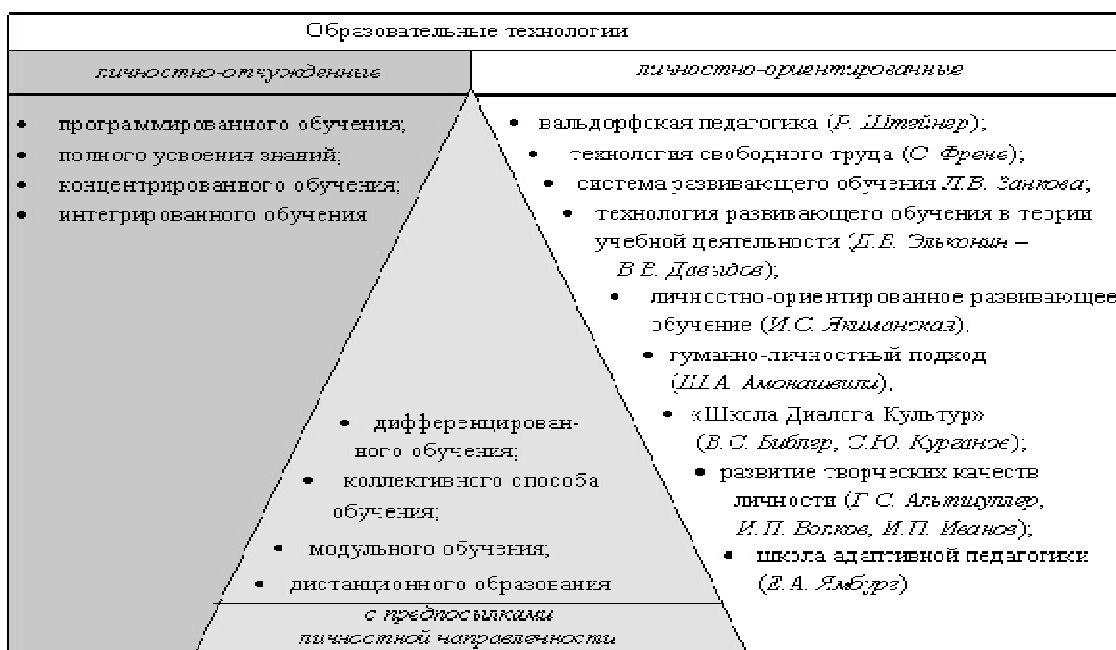

В ФГОС СПО определено содержание общих и профессиональных компетенций, которые во многом и определяют перечень тех образовательных технологий, которые используются в практике работы преподавателей колледжа.

ОК 1. Понимать сущность и социальную значимость своей будущей профессии, проявлять к ней устойчивый интерес.

ОК 2. Организовывать собственную деятельность, определять методы решения профессиональных задач, оценивать их эффективность и качество.

ОК 3. Оценивать риски и принимать решения в нестандартных ситуациях.

ОК 4. Осуществлять поиск, анализ и оценку информации, необходимой для постановки и решения профессиональных задач, профессионального и личностного развития.

ОК 5. Использовать информационно-коммуникационные технологии для совершенствования профессиональной деятельности.

ОК 6. Работать в коллективе и команде, взаимодействовать с руководством, коллегами и социальными партнерами.

ОК 7. Ставить цели, мотивировать деятельность обучающихся, организовывать и контролировать их работу с принятием на себя ответственности за качество образовательного процесса.

ОК 8. Самостоятельно определять задачи профессионального и личностного развития, заниматься самообразованием, осознанно планировать повышение квалификации.

ОК 9. Осуществлять профессиональную деятельность в условиях обновления ее целей, содержания, смены технологий.

ОК 10. Осуществлять профилактику травматизма, обеспечивать охрану жизни и здоровья детей.

ОК 11. Строить профессиональную деятельность с соблюдением правовых норм ее регулирующих.

Изучение содержания компетенций позволило определить, какие же образовательные технологии в большей степени будут работать на те или иные компетенции. Универсальным нам видится проблемное обучение, суть которого в создании в учебной деятельности проблемных ситуаций и организация активной самостоятельной деятельности учащихся по их разрешению, в результате чего происходит творческое овладение знаниями, умениями, навыками, развиваются мыслительные способности. Данная технология способствует формированию все общих компетенций по образовательным стандартам нового поколения.

Метод проектов, способствующий формированию ОК 4,5,9, предоставляет студентам возможности учить самостоятельно получению знаний в процессе решения практических задач или проблем, которое требует интеграции знаний из разных наглядных сфер.

Также на формирование общих компетенций работают и такие общеизвестные технологии, как - «портфолио», где в качестве основной задачи ставится формирование персонализированного учета достижений ученика как инструмента педагогической поддержки социального самоопределения, определения траектории индивидуального развития личности;

- модульно-рейтинговая система оценки, при которой наиболее важной видится ее особенность в делении дисциплин на модули - логически завершенные разделы, которые объединяют ряд тем. За каждый модуль предусмотрена отдельная оценка, которая будет учитываться при выставлении итоговой отметки;

- кейсовая технология (метод) обучения, суть которой заключается в описании конкретной реальной ситуации, подготовленное по определенному формату и предназначенное для обучения учащихся анализу разных видов информации, ее обобщению, навыкам формулирования проблемы и выработки возможных вариантов ее решения в соответствии с установленными критериями;

- позиционное обучение, основные задачи которого можно сформулировать следующим образом: конкретно-познавательная, которая связана с непосредственной учебной ситуацией, коммуникативно-развивающая, в процессе которой вырабатываются основные навыки общения внутри и за пределами данной группы, социально-ориентационная, воспитывающую гражданские качества, необходимые для адекватной социализации индивида в сообществе.

Таким образом, использование в учебном процессе различных образовательных технологий способствует формированию ключевых компетенций будущих специалистов. При этом важно помнить, что какую бы педтехнология мы не применяли в учебном процессе, все же реализуется она через систему учебных занятий, поэтому задача педагога состоит в том, чтобы обеспечить включение каждого обучающегося в разные виды деятельности. Любой урок имеет потенциал для решения новых задач. Поэтому важнейшей составляющей педагогического процесса должно стать личностно - ориентированное взаимодействие преподавателя с обучающимися, где бы обеспечивалось комфортное психологическое самочувствие обучающихся и обучающихся, резкое снижение конфликтных ситуаций на уроках и во время воспитательной деятельности, где бы создавались благоприятные предпосылки для повышения уровня общекультурной подготовки; создавался благоприятный микроклимат в колледже.

УДК37.032.-0532

К ПРОБЛЕМЕ ВЗАИМОДЕЙСТВИЯ УЧИТЕЛЯ-ЛОГОПЕДА И СЕМЬИ С ЦЕЛЬЮ ГАРМОНИЗАЦИИ И РАЗВИТИЯ РЕБЁНКА

Поваляева Г. А. - старший преподаватель, ФГБОУ ВПО «Хакасский государственный университет им. Н.Ф.Катанова». Абакан, РФ

Статья посвящена проблеме совместной деятельности учителя-логопеда и семьи ребенка с недостатками речи. Рассмотрены методы и приемы продуктивного взаимодействия педагога с семьей.

Ключевые слова: семья, коррекционно-педагогическая работа, логопедия.

Семья - основа первичной социализации личности. Именно с семьи начинается процесс индивидуального усвоения ребенком общественных норм и культурных ценностей. В семье закладываются основы нравственности человека, формируются нормы поведения, раскрываются внутренний мир и индивидуальные качества личности.

Успешность совместной деятельности учителя-логопеда и семьи ребенка с недостатками речи определяет эффективность коррекционного воздействия. Ни одна педагогическая система не может быть в полной мере эффективной, если в ней не задействована семья.

Одним из направлений коррекционно-педагогической работы с детьми, имеющими нарушение речи, является работа учителя-логопеда с родителями. Сотрудничество логопеда с семьей является необходимым условием успешного обучающего воздействия на ребенка.

Логопеду целесообразно систематически встречаться с родителями, информировать их об успехах и трудностях в работе с детьми. Поэтому первое родительское собрание продуктивно провести в конце августа или начале сентября. На нём родителей следует познакомить со структурой и работой данного учреждения, программой воспитания и обучения, задачами и содержанием работы в течение всего года, а также с правилом и распорядком дня. Уместно поговорить о необходимости проведения с детьми серьезной коррекционно-воспитательной работы, подвести родителей к пониманию того, что предстоит приложить немало собственных усилий для развития ребенка [1].

Основными, наиболее приоритетными задачами в организации работы логопеда с родителями являются: формирование у родителей «воспитательной компетентности» через расширение круга их педагогических и дефектологических знаний и представлений; привлечение родителей к конкретным коррекционным мероприятиям с их ребенком в качестве активных участников коррекционного процесса.

Как показывает опыт, родители отмечают, что приемы повышения уровня их педагогических

знаний, совместная деятельность со специалистом способствует качественной и эффективной организации работы с детьми.

Полезными для развития коммуникативных умений и навыков, повышения самооценки осознания необходимости занятий со взрослым, закрепления пройденного материала оказываются совместный с детьми театр, праздники, конкурсы, походы, экскурсии.

Анкетирование родителей выявляет анамнестические данные каждого ребёнка. Сбор анамнестических данных осуществляется логопедом в ходе обследования детей на начало обучения. Необходимую информацию о ребёнке и его семье, а также трудностях, с которыми сталкиваются родители в вопросах обучения и воспитания детей логопед получает от родителей на протяжении всего периода пребывания ребёнка в логопедической группе. Анкетирование также может предполагать определение запросов родителей о дополнительном образовании детей, определение оценки родителями эффективности работы специалистов и воспитателей, выявление мнения родителей о ДОУ [4, с.456].

Индивидуальные беседы и консультации специалистов с родителями побуждают к обмену мнениями, способствуют установлению взаимопонимания, дают родителям полезные сведения и вооружают их практическими рекомендациями, проводятся по запросам родителей и по плану индивидуальной работы с родителями. Задачи индивидуальных бесед и консультаций – оказание индивидуальной помощи родителям по вопросам коррекции, образования и воспитания, оказание индивидуальной методической помощи.

Немаловажным аспектом в работе с родителями является и оформление папок, тетрадей с домашним заданием, которое необходимо выполнять с ребёнком. Продуктивно в их содержание включать методические материалы по формированию словаря и лексико-грамматических категорий у ребёнка [5, с.109].

Продуктивным методом работы логопеда с родителями является ведение индивидуальных тетрадей для домашних заданий. Логопеду целесообразно фиксировать необходимые задания и рекомендации по коррекции нарушенного звукопроизношения, развитию навыков автоматизации и дифференциации звуков речи. Уместно предлагать игры, игровые упражнения и приёмы по преодолению речевого дефекта ребёнка. Эффективно в тетрадях фиксировать вопросы, сомнения относительно качества выполнения заданий ребёнком. Тетрадь продуктивно заполнять 2–3 раза в неделю, для того, чтобы занятия в семье проводились систематично и не в ущерб здоровью ребёнка [5, с. 66].

Высокими потенциальными возможностями в организации совместной деятельности логопеда с родителями являются и наглядные агитации, представленные в виде стендов, папок-передвижек, буклетов, листовок. Данный вид работы направлен на обеспечение систематической информированности родителей о жизни ребёнка в детском саду, ходе коррекционно-воспитательной работы, дальнейших путях развития его личности и речи, способствует поддержанию контакта с семьёй. Продуктивно использовать советы, рекомендации, комплексы занятий по развитию и коррекции речи у ребёнка.

Буклеты и памятки для родителей содержат хорошо структурированный короткий текст-напоминание, эстетически оформлены.

Стимулом к активному участию родителей в педагогическом процессе является демонстрация удачных результатов совместной деятельности предыдущих годов обучения. Показательна в этом отношении библиотека игр и упражнений, разработанная самими родителями на заданную логопедом тему.

Особыми потенциальными возможностями в коррекционной работе обладает совместное художественное творчество родителей с детьми. Эффективно использовать на занятии пособие, сделанное в семье (например, по развитию связной речи или формированию звукопроизношения).

Целесообразно организовывать выставки детских работ, вызывая тем самым ситуацию общения родителей со всеми детьми группы для активизации речи. Родителям уместно задать вопросы, похвалить детей. В результате у детей будет просыпаться интерес к общению с взрослым человеком, стремление показать себя с лучшей стороны, появиться контроль над собственной речью.

Данная практика взаимодействия является достаточно эффективной, поскольку дети лучше усваивают пройденный материал, с интересом занимаются с логопедом и родителями, повышается уровень психического и речевого развития детей, активность и компетентность родителей в педагогическом процессе.

Формы организации занятий с детьми и их близкими могут быть различными. Необходимо только помнить, что родители являются самыми заинтересованными участниками коррекционно-педагогического процесса. Его успешный результат будет зависеть от многих причин, а именно от того, насколько правильно будут построены отношения между логопедом и родителями.

Взаимодействие семьи и учителя-логопеда – необходимое условие полноценного речевого развития ребёнка, так как наилучшие результаты получаются там, где все действуют согласованно. Однако подобное согласованное взаимодействие не возникает сразу. Ему

предшествует целенаправленная работа логопеда, в процессе которой родители убеждаются, насколько их роль в речевом развитии ребенка значима и важна.

Родители в первую очередь должны обеспечить нормальное развитие и формирование речи своего ребёнка. Они должны знать, что такое речь. Что в первую очередь речь – это общение. Многие родители не всегда задумываются о возможных последствиях дефицита родительского общения с детьми. Дефицит родительского общения возникает и в благополучных семьях, в которых родители тратят значительную часть времени на поддержание необходимого уровня жизни, поэтому в настоящее время наблюдается острая потребность работы с семьей. Воспитатель, учитель и логопед могут обеспечить развитие технической стороны речи («поставить звук»), сформировать интонационные навыки, но главная ответственность по формированию речи лежит на родителях, семье.

Воспитательная значимость семьи особенно возрастает при формировании личности детей с недостатками речевого развития. От взаимоотношения ребенка с родителями зависит адекватность отношения ребенка с социальной средой. В семье, где растет ребенок с теми или иными недостатками развития речи создается специфическая ситуация, так как внутрисемейные отношения часто зависят от вида и тяжести речевого дефекта ребенка. Неадекватное отношение родителей к ребенку возникают как следствие непонимания причины речевого нарушения

Совместная работа логопеда с родителями является неотъемлемой частью всего педагогического процесса и осуществляется в следующих формах: коллективная работа (лекционно-просветительская), групповые родительские собрания, анкетирование, наглядная форма работы – оформление стендов и уголков в помощь родителям, индивидуальные консультации, «круглые столы», открытые занятия и логопедические утренники, обучение родителей игровым занятиям и др. [2].

Значимость форм работы с родителями трудно переоценить. Необходимость их использования важна не только для нас - логопедов, но, прежде всего, для родителей, чьи дети посещают дошкольное учреждение. Беда многих современных родителей – это слабые педагогические знания, отстранённость, причины которых скрыты, прежде всего, в отсутствии элементарных психолого-педагогических знаний и нежелании родителей разобраться в сложном мире ребёнка. Поэтому успех в воспитании и обучении детей в дошкольных учреждениях во многом зависит от того, как организовано педагогическое просвещение родителей. И это особенно важно на логопункте, так как родители помимо знаний педагогических, должны уметь использовать специальные знания, которые они могут применить дома при занятиях с детьми.

При проведении работы по повышению педагогической культуры родителей среди всех форм работы необходимо делать особый акцент на обучении родителей практическим приемам работы, которые очень важны для достижения результатов в коррекционном процессе. Здесь должно быть не просто механическое выполнение заданий и упражнений, а должно появиться самосознание и заинтересованность родителей, которые они приобрели благодаря поэтапной, вдумчивой работе логопеда. А показатель уровня их самосознания – это понимание важности и нужности их знаний и умений, чтобы практически помочь своему ребёнку. В любой форме работы с родителями важно найти и выделить ту «изюминку», на которой строится обучение родителей практическим приемам работы [2].

Таким образом, каждый учитель-логопед может выбирать самостоятельно проблемы, интересующие родителей и освещать их в удобной для него форме. Тем не менее, работа учителя-логопеда с родителями детей определена как обязательная и входит составной частью в программы обучения и воспитания детей с нарушениями речевого развития. Родителей надо привлекать к активному участию в обучении с первых месяцев пребывания их ребенка в специальной группе.

Библиографический список

1. Основы логопедии с практикумом по звукопроизношению: Учеб. пособие для студ. сред. пед. учеб. заведений / М.Ф.Фомичева, Т. В. Волосовец, Е. Н. Кутелова и др.; Под ред. Т. В. Воло-совец. - М.: Издательский центр «Академия», 2002. - 200 с.
2. Бачина О.В., Самородова Л.Н. Взаимодействие логопеда и семьи ребенка с недостатками речи. — М.: ТЦ Сфера, 2009. — 64 с.
3. Пятница Т.В. Справочник дошкольного логопеда / Т.В.Пятница, Т.В.Солоуина- Башинская. – Изд.2-е. – Ростов н/Д: Феникс, 2011.-479 с.
4. Степанова О.А.Справочник учителя-логопеда ДОУ. – М.: ТЦ Сфера, 2009.-224 с.
- 5.Иванова Г.М. Воронцова Р.М. Приёмы привлечения родителей к работе по коррекции нарушений речи детей // Логопед. – 2014. – № 2. –с. 64.

УДК 374.72

МЕТОДИЧЕСКОЕ СОПРОВОЖДЕНИЕ УЧИТЕЛЯ В СИСТЕМЕ ДОПОЛНИТЕЛЬНОГО ПРОФЕССИОНАЛЬНОГО ОБРАЗОВАНИЯ

Самойлова Л.Б. – к.п.н., зав.кафедрой образовательных технологий, Хакасский институт развития образования и повышения квалификации, г. Абакан, РФ

Статья раскрывает основные направления методического сопровождения учителя. Содержание статьи ориентировано на раскрытие подходов к определению эффективных форм методического сопровождения учителя, способствующих повышению качества образования.

Ключевые слова: методическое сопровождение, повышение квалификации, профессиональный стандарт педагога, трудовые функции, необходимые умения.

В настоящее время большое внимание педагогической общественности уделяется вопросу повышения качества образования, которое в свою очередь, напрямую связано с методической и методологической компетентностью учителя. Учитель является ключевой фигурой, самым действенным фактором развития современной школы. В первую очередь от его гражданской позиции, профессиональной компетентности, морально-нравственных качеств, общей и педагогической культуры, заинтересованности в результатах своей работы непосредственно зависят качество образования и духовно-нравственное развитие молодого поколения россиян, что в конечном итоге определяет успех модернизации всего общества. Вопрос подготовки учителя является определяющим в аспекте реформирования образования. Внедрение Федеральных государственных стандартов (ФГОС) на всех ступенях образования, ориентирует учителя на осмысление требований стандарта, проектирование образовательного процесса, ориентированного на достижение планируемого результата (предметного, метапредметного и личностного), на основе системно – деятельности подхода, который, является методологической основой ФГОС и, как отмечает А. Г. Асмолов нацелен на развитие личности, на формирование гражданской идентичности, указывает и помогает отследить ценностные ориентиры, которые встраиваются в новое поколение стандартов российского образования [1].

В системе дополнительного профессионального образования Республики Хакасия повышению качества образования уделяется большое внимание. Методисты кафедры образовательных технологий ГАОУ РХ ДПО «Хакасский институт развития образования и повышения квалификации» обеспечивают методическое сопровождение учителей – предметников, организуя прохождение курсов повышения квалификации, оказывая индивидуальную помощь по затруднениям, которые возникают у педагога, предоставляя учителю возможности для самосовершенствования и самореализации.

С целью повышения квалификации учителя, формирования его готовности к реализации Федерального государственного образовательного стандарта в разделе «Предметное обучение» реализуются программы повышения квалификации в очной форме и заочной с использованием дистанционных образовательных технологий. Программа состоит из логически связанных между собой модулей: «Разработка рабочих программ в условиях внедрения ФГОС (по предметным областям)»; «Проектирование и анализ урока на основе требований ФГОС»; «Современные образовательные технологии в обучении»; «Эффективные технологии работы с одарёнными школьниками и их подготовка к предметным олимпиадам»; «Оценка достижения планируемых результатов освоения учебного предмета». Прохождение программы повышения квалификации предполагает ознакомление педагогов с нормативными документами ФГОС, структурой рабочей программы, изменениями в планировании урока на основе требований ФГОС, с проектированием технологической карты урока в соответствии с требованиями ФГОС, овладение учителями способами формулирования заданий, способствующих достижению личностных, предметных и метапредметных результатов, критическому осмыслению содержания УМК по предмету. Программа предполагает творческое осмысление содержания и путей реализации программных требований, построения урока в соответствии с требованиями ФГОС, овладение интерактивными и информационно-коммуникационными технологиями и методикой их использования в образовательном процессе, овладение новыми способами контроля и оценки, типологией компетентностно - ориентированных заданий[2].

Методист кафедры Вилисова Л.М. осуществляет работу по организации методического сопровождения образовательных организаций, реализующих Федеральные государственные образовательные стандарты (ФГОС) основного общего образования.

Большая часть учителей Республики прошла обучение по предлагаемой программе повышения квалификации, что свидетельствует о готовности учителя к реализации ФГОС на ступени основного общего образования. Решая задачи повышения качества образования Институт сотрудничает с издательствами «Дрофа», ИЦ «ВЕНТАНА — ГРАФ», «Просвещение», «Легион», «Мнемозина»,

методисты которых организуют и проводят на базе «ХакиРОиПК» семинары по актуальным вопросам реализации Федерального государственного образовательного стандарта основного общего образования. Так, например, в сентябре 2014 года состоялся методический семинар-практикум «Реализация требований ФГОС к результатам обучения средствами линии учебно-методического комплекта по химии», который провела Лифенко А. А., методист по химии ИЦ «ВЕНТАНА-ГРАФ» совместно с методистом кафедры Маньковской Л.Н. Основное научное направление, рассмотренное на семинаре: «Современные подходы к структурированию содержания химического образования».

Основные вопросы:

1. Требования Федерального государственного стандарта основного общего и старшего (полного) общего образования.

2. Особенности УМК под редакцией Н.Е.Кузнецовой.

3. Реализация требований ФГОС ООО в УМК Н.Е.Кузнецовой.

4. Системно-деятельностный подход на уроках химии.

5. Обзор учебников для старшей школы базового и углубленного уровня, рабочих тетрадей и методических пособий.

6. Планируемые результаты освоения предметной линии «Химия» в основной школе (в соответствии с требованиями ФГОС).

7. Современные подходы к структурированию содержания химического образования; 8. Типовые задачи формирования УУД при изучении химии

9. Оценка достижения планируемых результатов в курсе химии. Подготовка к ОГЭ

10. Организация внеурочной деятельности в основной школе. Возможности предметной линии «Химия». В итоге на семинаре был проведён анализ предлагаемых учебников по химии, включённых в Федеральный перечень учебников, рекомендованных (допущенных) Министерством образования и науки РФ к использованию в образовательном процессе в общеобразовательных учреждениях в 2013 - 2014 учебного году в разделах: «Учебники, содержание которых соответствует федеральному компоненту государственного образовательного стандарта основного общего образования» и «Учебники, содержание которых соответствует федеральному государственному образовательному стандарту основного общего образования». Учителя химии, работая в группах с фрагментами учебников, по классам постарались выявить какие УУД, формируются в предметной линии «Химия». В практической части семинара учителя химии решали типовые задачи, различными способами. В заключении все участники семинара получили сертификаты. Подобные семинары проведены и по другим предметным категориям совместно с разными издательствами. Такое сотрудничество с издательствами имеет большое значение как для методиста кафедры, который из первоисточника, от автора учебника получает информацию, так и для учителя, имеющего возможность повышения своего профессионализма и обеспечения качества образования.

Методистами кафедры организуются семинары – практикумы по подготовке школьников к участию в олимпиадах, по подготовке учащихся к прохождению итоговой государственной аттестации (ОГЭ, ЕГЭ) (по предметным областям). На базе «Хакасского института развития образования и повышения квалификации проходят конференции, конкурсы, педагогические и методические фестивали, организация которых обеспечивает возможность для творческого самовыражения и самореализации педагога. Педагоги ежегодно готовят школьников к участию в Региональном этапе Всероссийского конкурса исследовательских работ им. В. Вернадского, Республиканском этапе Всероссийской олимпиады школьников и других конкурсах различного уровня. Принимают участие во Всероссийском конкурсе классных руководителей «Мудрая сова», Республиканском конкурсе программ «Использование эффективных методик, инновационных технологий и форм работы с одаренными детьми в образовательном процессе», Всероссийских конкурсах «Учитель - года», «За нравственный подвиг учителя», «Учитель здоровья-года», показывают высокие результаты и профессионализм. Методистами кафедры на протяжении пяти лет проводится «Педагогический марафон», который даёт возможность педагогам представить опыт своей педагогической деятельности, выступая с докладом в секции, проводя мастер-класс. Педагогический марафон 2015 года был посвящен юбилею института, в его работе был представлен опыт известных в Республике педагогов, победителей Республиканских и Всероссийских конкурсов. И завершился марафон конкурсом муниципальных методических команд «Грани методического мастерства», проведенным методистами Булгаковой О.В., Самковой И.Н.

Конкурс «Системно-деятельностный подход в урочной и внеурочной деятельности в основной школе», организуемый кафедрой образовательных технологий (методист Евстратенко О.И.) позволяет обобщить и рекомендовать к использованию положительный опыт, выявить затруднения у педагогов, оказать индивидуальную методическую помощь.

В марте 2015 года учителя математики и предметов естественнонаучного цикла соберутся на съезд «Стратегии развития математического и естественнонаучного образования в Республике Хакасия», проведение которого направлено на содействие развитию школьного математического образования, выявление актуальных проблем реализации концепции математического образования в

Республике Хакасия и определения направлений деятельности по их решению. Организаторами съезда выступают: Министерство образования и науки Республики Хакасия; ГАОУ РХ ДПО «Хакасский институт развития образования и повышения квалификации»; ФГБОУ ВПО «Хакасский государственный университет им. Н.Ф. Катанова». Работа съезда планируется по следующим направлениям: обновление содержание математического образования в школе; математическое образование в начальной школе, проблема преемственности дошкольного и начального общего образования; олимпиады и конкурсы для школьников в математическом и естественнонаучном образовании и в системе повышения квалификации; моделирование программ внеурочной деятельности с учётом интеграции основного и дополнительного образования в условиях реализации концепции математического образования; проектная и исследовательская деятельность как механизм достижения планируемых результатов; эффективные технологии в обучении школьников; особенности реализации концепции математического образования в образовательном процессе через различные УМК; условия профессионального роста педагога-предметника. Большая работа в рамках подготовки и проведения планируемого мероприятия возлагается на методистов по предметным категориям Булгакову О.В, Маньковскую Л.Н., Полковникову Н.М.

Экспертиза готовности учителя, его профессионализма находит отражение в процедуре аттестации. В ходе аттестации педагога по критерию «Эффективность образовательной деятельности по реализации образовательного процесса» оценивается деятельность педагога по разработке и успешной реализации программы учебной дисциплины. В ходе посещения занятий проводится анализ эффективности освоения и применения современных психолого-педагогических технологии, формирования у учащихся мотивации к обучению; эффективности использования различных форм и методов обучения; новых образовательных технологий, организации работы по достижению обучающимися и воспитанниками метапредметных результатов, владение методикой организации и осуществления контроля и оценки учебных достижений, текущих и итоговых результатов освоения образовательных программ.

Основным показателем качества образования выступают результаты государственной итоговой аттестации выпускников. Один из факторов – профессиональная компетентность учителей – оказывает влияние на индивидуальные достижения выпускников, в частности, на результаты государственной итоговой аттестации. Методическое сопровождение учителей по повышению качества подготовки выпускников к ЕГЭ является одним из приоритетных направлений развития региональной системы образования.

С целью организации методического сопровождения учителей по повышению качества образования на основании статистических данных по результатам итоговой государственной аттестации методистами кафедры образовательных технологий ГАОУ РХ ДПО «ХакИРОиПК» проводится анализ затруднений учащихся, составляются методические рекомендации, организуется индивидуальное сопровождение педагогов. В ходе работы по индивидуальному сопровождению педагога ведётся «Карта индивидуального сопровождения»

Определяя перспективы работы по индивидуальному сопровождению учителя, нами были проанализированы результаты анкетирования, проведённого «Центром оценки качества образования» «ХакИРОиПК» в котором принимали участие руководители образовательных организаций, педагоги. Анкета содержала утверждения, характеризующие трудовые функции, необходимые умения, представленные в «Профессиональном стандарте педагога» п.3.2.3. трудовая функция «Педагогическая деятельность по реализации программ основного и среднего общего образования»[3]. В анкетировании приняло участие 196 педагогов, реализующих программы основного и среднего общего образования.

Педагогам предлагалось указать степень владения трудовым действием, необходимыми умениями (не владею, частично владею, в полной мере владею), указать пути формирования умения: самообразование, наставничество, «ХакИРОиПК», ВУЗ, иное. Анализ полученного результата позволяет сделать вывод о том, что трудовое действие «Формирование общекультурных компетенций и понимания места предмета в общей картине мира» в сформировано у 99% педагогов, при этом 49%, отмечают, что этому способствовало их обучение на программах повышения квалификации «ХакИРОиПК»; трудовое действие «Определение совместно с обучающимся, его родителями (законными представителями), другими участниками образовательного процесса (педагог-психолог, учитель-дефектолог, методист и т.д.) зоны его ближайшего развития, разработка и реализация (при необходимости) индивидуального образовательного маршрута и индивидуальной программы развития обучающихся» сформировано у 90 % опрошенных учителей, при этом 62 % отметили, что овладению им способствовало обучение в «ХакИРОиПК». В трудовом действии «Совместное с учащимися использование иноязычных источников информации, инструментов перевода, произношения», «Использовать и апробировать специальные подходы к обучению в целях включения в образовательный процесс всех обучающихся, для которых русский язык не является родным» более 50% учителей испытывают затруднения, что даёт основания для планирования работы по развитию данного трудового действия и индивидуальному сопровождению педагогов по

предметным областям. Данная проблема становится всё более актуальной находит отражение в работе методиста по русскому языку Ридер О.В., которая проводит большую работу в направлении «Обучение русскому языку как не родному».

Анализ результатов анкетирования позволяет сделать вывод о том, что у педагогов сформированы необходимые умения. Умение «проводить учебные занятия, опираясь на достижения в области педагогической и психологической наук, возрастной физиологии и школьной гигиены» выявлено у 97% педагогов. Умение «организовывать самостоятельную деятельность обучающихся, в том числе исследовательскую» выявлено у 96% педагогов. Умение «использовать современные способы оценивания в условиях информационно-коммуникационных технологий (ведение электронных форм документации, в том числе электронного журнала и дневников обучающихся)» выявлено у 95% педагогов. Умение «владеть технологиями диагностики причин конфликтных ситуаций, их профилактики и разрешения» выявлено у 90% педагогов. Умение «разрабатывать и реализовывать проблемное обучение, осуществлять связь обучения по предмету (курсу, программе) с практикой, обсуждать с обучающимися актуальные события современности» выявлено у 94% педагогов. Умение «владеть методами убеждения, аргументации своей позиции» выявлено у 95 педагогов. Умение «владеть основами работы с текстовыми редакторами, электронными таблицами, электронной почтой и браузерами, мультимедийным оборудованием» - выявлено у 96 % педагогов.

Таким образом можно сделать вывод о том, что системная работа по методическому сопровождению педагогов в Республике Хакасия проводится с целью повышение качества образования в Республике Хакасия через создание условий для профессионального роста педагогических работников и непрерывного развития образовательного пространства Республики Хакасия

Для достижения цели реализуются поставленные задачи: обеспечение условий для повышения качества образования в Республике Хакасия; научно-методическое и организационное сопровождение введения ФГОС по всем уровням образования; разработка и сопровождение внедрения Профессионального стандарта Педагога; модернизация содержания и форм повышения квалификации для эффективного осуществления образовательной деятельности; организационно-методическое сопровождение педагогов, работающих с одаренными детьми; реализация Концепции дополнительного и математического образования в Республике Хакасия; сопровождение деятельности Учебно-методических объединений в системе общего образования Республики Хакасия; активизация взаимодействия с муниципальными методическими службами.

Литература:

1. Асмолов А.Г Системно - деятельностный подход к разработке стандартов нового поколения //Педагогика.- 2009. -№ 4.- С. 18-22
2. План-график повышения квалификации и профессиональной переподготовки работников образования Республики Хакасия на первое полугодие 2015года.- Издательство ГАОУ РХ ДПО «ХакИРОиПК» «РОСА».-2014 г.
3. Приказ Минтруда РФ от 18.10.2013 г. N 544н «Об утверждении профессионального стандарта «Педагог (педагогическая деятельность в сфере дошкольного, начального общего, основного общего, среднего общего образования) (воспитатель, учитель)» Зарегистрирован в Минюсте РФ 6.12.2013 г. Регистрационный N 30550);

ИННОВАЦИОННЫЙ ПОТЕНЦИАЛ СФЕРЫ ОБРАЗОВАНИЯ КОСТАНАЙСКОЙ ОБЛАСТИ В КОНТЕКСТЕ СОЦИАЛЬНО-ЭКОНОМИЧЕСКОЙ МОДЕРНИЗАЦИИ ОБЩЕСТВА

*Турткараева А.К. - руководитель управления образования акимата Костанайской области
Республика Казахстан*

*Если хотите изменить мир,
идите в школу и начинайте оттуда.
Джон Дьюи*

Социально-экономическая модернизация нашего общества на основе преобразования его материально-технического, информационно-технологического и инновационного уровня выдвигает в качестве фундаментального фактора прогресс науки, техники, технологии и образования.

На современном этапе развития Казахстана объективно формируется система «образование - наука - производство», происходит интеграция ранее разрозненных трех важнейших сфер человеческой деятельности. Усиление роли этой системы в общественном развитии обусловлено существенным изменением иерархии потребностей, интересов и целей современного общества и отдельных его индивидов, а именно - возрастанием значимости потребностей и интересов членов общества во всестороннем гармоничном развитии с одной стороны, а с другой – потребности общественного производства в конкурентоспособных специалистах с высоким уровнем научно-образовательной подготовки.

Понятие «инновация» в российской и зарубежной литературе определяется по-разному в зависимости от различных методологических подходов, среди которых можно выделить:

1. Инновация рассматривается как результат творческого процесса.
2. Инновация представляется как процесс внедрения новшеств [8].

В настоящее время в связи с принятием Международного стандарта инновация (нововведение) - это конечный результат творческой деятельности, получившей воплощение в виде новой или усовершенствованной продукции, либо нового или усовершенствованного технологического процесса, используемого в практической деятельности. Инновация - это результат реализации новых идей и знаний с целью их практического использования для удовлетворения определенных запросов потребителей.

Итак, основными свойствами инновации являются:

- научно-техническая новизна,
- практическая воплощенность,
- коммерческая реализуемость.

Понятие «инновация» тесно связано с понятием «инновационный процесс». Схема инновационного процесса может быть представлена следующим образом.

Первый компонент инновационного процесса - новации, т.е. новые идеи; знания - это результат законченных научных исследований.

Вторым компонентом инновационного процесса является внедрение, введение новации в практическую деятельность, т.е. нововведение, или инновация.

Третий компонент инновационного процесса - диффузия инноваций, т.е. распространение уже освоенной, реализованной инновации, применение инновационных продуктов, услуг или технологий в новых местах и условиях.

Таким образом, инновационный процесс - это последовательная цепь событий от новой идеи до ее реализации в конкретном продукте, услуге или технологии и дальнейшее распространение нововведения [39].

Сфера образования представляет собой одну из наиболее инновационных отраслей, во многом определяющих создание инновационного климата и конкурентоспособность экономики в целом.

В ходе осуществления и распространения инноваций в сфере образования формулируется и развивается современная образовательная система - глобальная система открытого, гибкого, индивидуализированного, созидającego знания, непрерывного образования человека в течение всей его жизни.

Сегодня в условиях глобализации современного мира требуется качественное образование, способствующее мобильной адаптации выпускников школы в конкурентной среде. Для этого назрела необходимость не просто обновления содержания образования, но и обновления содержания сознания школьников, развития у них востребованных компетенций, что может сделать только учитель новой формации, мобильный специалист, открытый ко всему новому.

Важным направлением региональной политики в области образования является создание социально-экономических условий для организации и осуществления образовательного процесса. Ориентиры инновационной стратегии сферы образования Костанайской области - доступность,

качество, эффективность - предъявляют повышенные требования ко всем уровням непрерывного образования.

Система среднего образования остается базой для формирования интеллектуального потенциала нации. Перед ней стоит задача подготовки инновационного поколения страны, которое было бы и мотивационно, и квалификационно подготовлено к решению задач, стоящих перед обществом. Одна из главных задач - развитие инновационного сектора экономики. И в этом смысле необходима связь образования с наукой и производством.

Очень важно сегодня обеспечить развитие не только образования, но и всего пространства развития. Для этого требуется, прежде всего, творческий учитель, критически мыслящий, креативный, владеющий навыками информационно-коммуникационных технологий. Подготовка учителя новой формации сегодня осуществляется в новой модели повышения квалификации учителей через курсы по уровневым программам. Так, в Костанайской области третья часть педагогов средних школ успешно сдали квалификационный экзамен и имеет уровень квалификации. Они и составляют критическую массу учителей-исследователей, учителей-наставников, учителей-лидеров. Именно этим педагогам предстоит реализация полученных знаний и трансляция опыта Назарбаев Интеллектуальных школ.

Развитие инновационного потенциала в сфере образования мы видим также в активном внедрении таких курсов, как «Наука», «Робототехника». Актуальными становятся идеи ноосферного образования, создания открытых производственных площадок для более тесного сотрудничества с экономикой, с предприятиями, научными коллективами.

Ключевой идеей Программы индустриально-инновационного развития является идея форсированного развития промышленного сектора экономики. Для эффективного социально-экономического развития необходимо, чтобы экономика и образование стали взаимосвязанными сферами. И особую роль здесь играет сеть организаций технического и профессионального образования. Обновление содержания образования в техническом и профессиональном образовании Костанайской области происходит посредством дуальной системы обучения, которая внедрена в 13-ти колледжах в режиме эксперимента с общим охватом студентов 415 человек (на начало 2014-2015 учебного года). Доля студентов, охваченных данной моделью обучения, составила 2 %, по рабочим профессиям – 3 %.

Доля учебных заведений, внедривших инновационную модель обучения, составляет 31 %, число специальностей - 14 (на базе Костанайского колледжа автомобильного транспорта внедрены 2 специальности в 2013 году и те же 2 специальности в 2014 году).

Образовательные учебные программы дуального обучения реализуются по таким специальностям, как «Техническое обслуживание и ремонт горного электромеханического оборудования», «Организация питания», «Техническое обслуживание, ремонт и эксплуатация автомобильного транспорта», «Вычислительная техника и программное обеспечение», «Мебельное производство», «Хлебопекарное, макаронное и кондитерское производство», «Фермерское хозяйство», «Эксплуатация, ремонт и техническое обслуживание подвижного состава железных дорог», «Строительство и эксплуатация зданий и сооружений».

Приоритетным условием внедрения дуальной системы стало сотрудничество организаций образования ТИПО с крупными промышленными предприятиями: АО "Костанайские минералы", ТОО "Орион Минералс", ТОО "ТЭК Титан", АО "Транстелеком" "Костанай Транстелеком", АО "Баян Сулу", АО "Соколовско-Сарбайское горно-обогатительное производственное объединение", АО "Агромаш Холдинг" и другими.

Все наши действия мы рассматриваем исходным пунктом коренных изменений как в системе образования, так и в системе производительных сил. Это внесет существенные изменения в деятельность людей (в том числе в научную, образовательную и производственную), повлияет на их поведение, мотивацию, образ мысли и чувств.

УДК 512.62

О ЧИСЛЕ РЕШЕНИЙ УРАВНЕНИЯ НАД КОНЕЧНЫМ ПОЛЕМ

Алеуатова Ш.М. - магистрант, Евразийский национальный университет им. Л.Н.Гумилева
Ахметжанова К.О. – к.ф.-м.н., Евразийский национальный университет им. Л.Н.Гумилева

В работе рассматривается алгоритм нахождения числа решений уравнений над конечными полями. Составлена компьютерная программа алгоритма.

Ключевые слова: поля, уравнения, кольцо, матрица, ранг.

В работе используются определения и обозначения из книг [1, 2].

Теория конечных полей имеет разнообразные приложения и тесно связана с такими разделами математики, как теория чисел, теория групп, алгебраическая геометрия, комбинаторика, теория кодирования, математическая теория переключательных схем.

В данной работе рассматривается один способ определения числа решений в поле F_q уравнения $f(x) = 0$, где

$$f(x) = a_0 + a_1x + \dots + a_{q-2}x^{q-2} \in F_q[x]. \quad (1)$$

Вопрос о том, является ли нуль решением этого уравнения, выясняется тривиально, поэтому достаточно рассмотреть лишь ненулевые решения этого уравнения. В качестве исходного шага выделим ту часть многочлена f , которая содержит все его корни в поле F_q . Это достигается вычислением НОД $(f(x), x^q - x)$. Ввиду того, что двучлен $x^q - x$ является произведением всех нормированных линейных многочленов кольца $F_q[x]$, указанный наибольший общий делитель равен произведению всех тех нормированных линейных многочленов над F_q , которые делят f ; поэтому его корнями являются те и только те корни многочлена f , которые принадлежат полю F_q . Поэтому можно без ограничения общности предполагать, что все корни многочлена, для которого мы намерены найти корни в поле F_q , принадлежат полю F_q и притом различны, т.е. что f является произведением различных линейных нормированных многочленов из $F_q[x]$.

Ненулевыми решениями уравнения (1) являются корни многочлена $\text{НОД}(f(x), x^q - x)$, все они различны и принадлежат полю F_q . Поэтому мы без ограничения общности можем считать, что $\deg(f) \leq q - 1$. Кроме того, поскольку $b^{q-1} = 1$ для любого элемента $b \in F_q^*$, то ненулевые решения уравнения

$$f(x) = a_0 + a_1x + \dots + a_{q-1}x^{q-1} = 0$$

в поле F_q совпадают с ненулевыми решениями уравнения

$$(a_0 + a_{q-1}) + a_1x + \dots + a_{q-2}x^{q-2} = 0$$

в поле F_q . Таким образом, можно без ограничения общности предположить, что $\deg(f) \leq q - 2$.

Рассмотрим теперь многочлен

$$f(x) = a_0 + a_1x + \dots + a_{q-2}x^{q-2} \in F_q[x].$$

Поставим в соответствие этому многочлену следующую квадратную матрицу порядка $q-1$:

$$A = \begin{pmatrix} a_0 & a_1 & \dots & a_{q-3} & a_{q-2} \\ a_1 & a_2 & \dots & a_{q-2} & a_0 \\ \dots & \dots & \dots & \dots & \dots \\ a_{q-2} & a_0 & \dots & a_{q-4} & a_{q-3} \end{pmatrix} \quad (2)$$

Такая матрица называется левой циркулянтной матрицей; в ней каждая строка получается из расположенной над ней строки циклическим сдвигом на один элемент влево. Имеет место

Теорема Кёнига-Радоша [1]. Пусть

$$f(x) = a_0 + a_1x + \dots + a_{q-2}x^{q-2} \in F_q[x].$$

Тогда число ненулевых решений уравнения $f(x) = 0$ в поле F_q равно $q - 1 - r$, где r - ранг матрицы A , заданной формулой (2).

Из теоремы Кёнига-Радоша получаем алгоритм нахождения числа решений уравнения, заданного над конечным полем. Рассмотрим алгоритм на следующих примерах:

Пример 1. Пусть $f(x) = 3 + x - 3x^2 + 2x^3 \in F_5[x]$. Тогда соответствующая матрица A имеет вид

$$A = \begin{pmatrix} 3 & 1 & -3 & 2 & 0 & 0 \\ 1 & -3 & 2 & 0 & 0 & 3 \\ -3 & 2 & 0 & 0 & 3 & 1 \\ 2 & 0 & 0 & 3 & 1 & -3 \\ 0 & 0 & 3 & 1 & -3 & 2 \\ 0 & 3 & 1 & -3 & 2 & 0 \end{pmatrix}.$$

Так как в поле F_7 элемент $-3=4$, то матрица A имеет вид:

$$A = \begin{pmatrix} 3 & 1 & 4 & 2 & 0 & 0 \\ 1 & 4 & 2 & 0 & 0 & 3 \\ 4 & 2 & 0 & 0 & 3 & 1 \\ 2 & 0 & 0 & 3 & 1 & 4 \\ 0 & 0 & 3 & 1 & 4 & 2 \\ 0 & 3 & 1 & 4 & 2 & 0 \end{pmatrix}.$$

Вычислим ранг матрицы A :

$$\begin{pmatrix} 3 & 1 & 4 & 2 & 0 & 0 \\ 1 & 4 & 2 & 0 & 0 & 3 \\ 4 & 2 & 0 & 0 & 3 & 1 \\ 2 & 0 & 0 & 3 & 1 & 4 \\ 0 & 0 & 3 & 1 & 4 & 2 \\ 0 & 3 & 1 & 4 & 2 & 0 \end{pmatrix} \sim \begin{pmatrix} 1 & 4 & 2 & 0 & 0 & 3 \\ 3 & 1 & 4 & 2 & 0 & 0 \\ 4 & 2 & 0 & 0 & 3 & 1 \\ 2 & 0 & 0 & 3 & 1 & 4 \\ 0 & 0 & 3 & 1 & 4 & 2 \\ 0 & 3 & 1 & 4 & 2 & 0 \end{pmatrix} \sim \begin{pmatrix} 1 & 4 & 2 & 0 & 0 & 3 \\ 0 & 3 & 5 & 2 & 0 & 5 \\ 0 & 0 & 6 & 0 & 3 & 3 \\ 0 & 6 & 3 & 3 & 1 & 5 \\ 0 & 0 & 3 & 1 & 4 & 2 \\ 0 & 3 & 1 & 4 & 2 & 0 \end{pmatrix} \sim$$

$$\sim \begin{pmatrix} 1 & 4 & 2 & 0 & 0 & 3 \\ 0 & 3 & 5 & 2 & 0 & 5 \\ 0 & 0 & 6 & 0 & 3 & 3 \\ 0 & 0 & 0 & 6 & 1 & 2 \\ 0 & 0 & 3 & 1 & 4 & 2 \\ 0 & 0 & 3 & 2 & 2 & 2 \end{pmatrix} \sim \begin{pmatrix} 1 & 4 & 2 & 0 & 0 & 3 \\ 0 & 3 & 5 & 2 & 0 & 5 \\ 0 & 0 & 6 & 0 & 3 & 3 \\ 0 & 0 & 0 & 6 & 1 & 2 \\ 0 & 0 & 0 & 1 & 6 & 4 \\ 0 & 0 & 0 & 2 & 4 & 4 \end{pmatrix} \sim \begin{pmatrix} 1 & 4 & 2 & 0 & 0 & 3 \\ 0 & 3 & 5 & 2 & 0 & 5 \\ 0 & 0 & 6 & 0 & 3 & 3 \\ 0 & 0 & 0 & 6 & 1 & 2 \\ 0 & 0 & 0 & 0 & 0 & 6 \\ 0 & 0 & 0 & 0 & 6 & 1 \end{pmatrix} \sim$$

$$\sim \begin{pmatrix} 1 & 4 & 2 & 0 & 0 & 3 \\ 0 & 3 & 5 & 2 & 0 & 5 \\ 0 & 0 & 6 & 0 & 3 & 3 \\ 0 & 0 & 0 & 0 & 0 & 6 \\ 0 & 0 & 0 & 0 & 6 & 1 \\ 0 & 0 & 0 & 0 & 6 & 1 \end{pmatrix}.$$

Ранг матрицы A равен 6. Таким образом, по теореме Кёнига – Радоша $N = 7 - 1 - 6 = 0$, т. е. уравнение $3 + x - 3x^2 + 2x^3 = 0$ не имеет ненулевых решений в поле F_7 . Так как и нуль не является решением этого уравнения, то уравнение $3 + x - 3x^2 + 2x^3 = 0$ вообще не имеет решений в поле F_7 . Другими словами, многочлен $f(x) = 3 + x - 3x^2 + 2x^3$ неприводим над полем F_7 .

Пример 2. Найти число решений уравнения $x^6 - 3x^5 - x^4 + x^3 - x = 0$ в поле F_7 .

Решение: Так как нам дан многочлен степени $q - 1$, перепишем данное уравнение в виде:

$$(0 + 1) - x + x^3 - x^4 - 3x^5 = 0$$

$$1 - x + x^3 - x^4 - 3x^5 = 0$$

Тогда соответствующая матрица A имеет вид

$$A = \begin{pmatrix} 1 & -1 & 0 & 1 & -1 & -3 \\ -1 & 0 & 1 & -1 & -3 & 1 \\ 0 & 1 & -1 & -3 & 1 & -1 \\ 1 & -1 & -3 & 1 & -1 & 0 \\ -1 & -3 & 1 & -1 & 0 & 1 \\ -3 & 1 & -1 & 0 & 1 & -1 \end{pmatrix}$$

Так как в поле F_7 элемент $-3=4$ и $-1=6$ то матрица A имеет вид:

$$A = \begin{pmatrix} 1 & 6 & 0 & 1 & 6 & 4 \\ 6 & 0 & 1 & 6 & 4 & 1 \\ 0 & 1 & 6 & 4 & 1 & 6 \\ 1 & 6 & 4 & 1 & 6 & 0 \\ 6 & 4 & 1 & 6 & 0 & 1 \\ 4 & 1 & 6 & 0 & 1 & 6 \end{pmatrix}$$

Найдем ранг матрицы A .

$$\begin{pmatrix} 1 & 6 & 0 & 1 & 6 & 4 \\ 6 & 0 & 1 & 6 & 4 & 1 \\ 0 & 1 & 6 & 4 & 1 & 6 \\ 1 & 6 & 4 & 1 & 6 & 0 \\ 6 & 4 & 1 & 6 & 0 & 1 \\ 4 & 1 & 6 & 0 & 1 & 6 \end{pmatrix} \sim \begin{pmatrix} 1 & 6 & 0 & 1 & 6 & 4 \\ 0 & 6 & 1 & 0 & 3 & 5 \\ 0 & 1 & 6 & 4 & 1 & 6 \\ 0 & 0 & 3 & 0 & 0 & 4 \\ 0 & 3 & 1 & 0 & 6 & 5 \\ 0 & 4 & 2 & 1 & 4 & 6 \end{pmatrix} \sim \begin{pmatrix} 1 & 6 & 0 & 1 & 6 & 4 \\ 0 & 6 & 1 & 0 & 3 & 5 \\ 0 & 0 & 0 & 4 & 4 & 4 \\ 0 & 0 & 3 & 0 & 0 & 4 \\ 0 & 0 & 6 & 0 & 5 & 2 \\ 0 & 0 & 5 & 2 & 4 & 3 \end{pmatrix} \sim$$

$$\sim \begin{pmatrix} 1 & 6 & 0 & 1 & 6 & 4 \\ 0 & 6 & 1 & 0 & 3 & 5 \\ 0 & 0 & 3 & 0 & 0 & 4 \\ 0 & 0 & 0 & 4 & 4 & 4 \\ 0 & 0 & 6 & 0 & 5 & 2 \\ 0 & 0 & 5 & 2 & 4 & 3 \end{pmatrix} \sim \begin{pmatrix} 1 & 6 & 0 & 1 & 6 & 4 \\ 0 & 6 & 1 & 0 & 3 & 5 \\ 0 & 0 & 3 & 0 & 0 & 4 \\ 0 & 0 & 0 & 4 & 4 & 4 \\ 0 & 0 & 0 & 0 & 1 & 3 \\ 0 & 0 & 0 & 3 & 6 & 5 \end{pmatrix} \sim \begin{pmatrix} 1 & 6 & 0 & 1 & 6 & 4 \\ 0 & 6 & 1 & 0 & 3 & 5 \\ 0 & 0 & 3 & 0 & 0 & 4 \\ 0 & 0 & 0 & 4 & 4 & 4 \\ 0 & 0 & 0 & 0 & 1 & 3 \\ 0 & 0 & 0 & 0 & 3 & 2 \end{pmatrix} \sim$$

$$\sim \begin{pmatrix} 1 & 6 & 0 & 1 & 6 & 4 \\ 0 & 6 & 1 & 0 & 3 & 5 \\ 0 & 0 & 3 & 0 & 0 & 4 \\ 0 & 0 & 0 & 4 & 4 & 4 \\ 0 & 0 & 0 & 0 & 1 & 3 \\ 0 & 0 & 0 & 0 & 0 & 0 \end{pmatrix}$$

$r = 5$

Ранг матрицы A равен 5. Таким образом, по теореме Кёнига – Радоша $N = 7 - 1 - 5 = 1$, т. е. уравнение $x^6 - 3x^5 - x^4 + x^3 - x = 0$ имеет одно ненулевое решение в поле F_7 . Так как и нуль является решением этого уравнения, то уравнение $x^6 - 3x^5 - x^4 + x^3 - x = 0$ имеет два решения в поле F_7 .

Пример 3. Найти число решений уравнения $x^5 + 2x^4 + x^2 + 1 = 0$ в поле F_3 .

Решение: Так как нам дан многочлен степени q , перепишем данное уравнение в виде:

$$1 + 2x^4 + x^2 + 1 = 0$$

$$2x^4 + x^2 + 2 = 0$$

$$(2 + 2) + x^2 = 0$$

$$4 + x^2 = 0$$

Тогда соответствующая матрица A имеет вид

$$A = \begin{pmatrix} 4 & 0 & 1 & 0 \\ 0 & 1 & 0 & 4 \\ 1 & 0 & 4 & 0 \\ 0 & 4 & 0 & 1 \end{pmatrix}$$

Найдем ранг матрицы A .

$$\begin{pmatrix} 4 & 0 & 1 & 0 \\ 0 & 1 & 0 & 4 \\ 1 & 0 & 4 & 0 \\ 0 & 4 & 0 & 1 \end{pmatrix} \sim \begin{pmatrix} 1 & 0 & 4 & 0 \\ 0 & 1 & 0 & 4 \\ 4 & 0 & 1 & 0 \\ 0 & 4 & 0 & 1 \end{pmatrix} \sim \begin{pmatrix} 1 & 0 & 4 & 0 \\ 0 & 1 & 0 & 4 \\ 0 & 0 & 0 & 0 \\ 0 & 4 & 0 & 1 \end{pmatrix} \sim \begin{pmatrix} 1 & 0 & 4 & 0 \\ 0 & 1 & 0 & 4 \\ 0 & 0 & 0 & 0 \end{pmatrix}$$

$r = 2$

Ранг матрицы A равен 2. Таким образом, по теореме Кёнига – Радоша $N = 5 - 1 - 2 = 2$, т. е. уравнение $x^5 + 2x^4 + x^2 + 1 = 0$ имеет два ненулевых решения в поле F_3 . Так как нуль не является решением этого уравнения, то уравнение $x^5 + 2x^4 + x^2 + 1 = 0$ имеет два решения в поле F_3 .

Для рассмотренного алгоритма авторами написана компьютерная программа на языке C++, вычисляющая количество ненулевых решений в поле F_q уравнения $f(x) = 0$, где

$$f(x) = a_0 + a_1x + \dots + a_{q-2}x^{q-2} \in F_q[x].$$

Литература:

1. Лидл Р., Нидеррайдер Г. Конечные поля. Том 1. - М.: Мир, 1988.
2. Кострикин А.И. Введение в алгебру. Основы алгебры - М.: Наука, 1994.

УДК 512.62

РАЗЛОЖЕНИЕ МНОГОЧЛЕНОВ НАД КОНЕЧНЫМИ ПОЛЯМИ

Алеуатова Ш.М. - магистрант, Евразийский национальный университет им. Л.Н.Гумилева, Астана

В работе рассматривается один алгоритм разложения многочленов над конечными полями. Составлена компьютерная программа алгоритма.

Ключевые слова: поля, неприводимые многочлены, матрица, ранг.

В работе используются определения и обозначения из книги [1].

Любой непостоянный многочлен над заданным полем можно разложить в произведение неприводимых многочленов. Если рассматриваемое поле конечно, то для вычисления неприводимых сомножителей многочлена положительной степени над этим полем существуют эффективные алгоритмы. Наличие таких алгоритмов разложения многочленов над конечными полями особенно важно для теории кодирования и для изучения линейных рекуррентных соотношений в конечных полях. Кроме того, в алгебре и теории чисел есть много вычислительных задач, которые связаны с разложением многочленов над конечными полями, например, вычисление группы Галуа некоторого уравнения над полем рациональных чисел и др.

В данной работе рассматривается один из таких алгоритмов.

Теорема 1 [1]. Если $f \in \mathbb{F}_q[x]$ – нормированный многочлен положительной степени и многочлен $h \in \mathbb{F}_q[x]$ удовлетворяет условию $h^q \equiv h \pmod{f}$, то

$$f(x) = \prod_{c \in \mathbb{F}_q} \text{НОД}(f(x), h(x) - c). \quad (1)$$

Формула (1) не дает полного разложения многочлена f , т.к. многочлен $\text{НОД}(f(x), h(x) - c)$ может оказаться приводимым в кольце $\mathbb{F}_q[x]$. Если же $h(x) \equiv c \pmod{f(x)}$ для некоторого $c \in \mathbb{F}_q$, теорема 1 приводит к тривиальному разложению $f(x)$. Если многочлен $h(x)$ таков, что теорема 1 приводит к нетривиальному разложению $f(x)$, он называется f -разлагающим многочленом. Любой многочлен $h \in \mathbb{F}_q[x]$, обладающий свойствами $h^q \equiv h \pmod{f}$ и $0 < \deg(h) < \deg(f)$, очевидно, является f -разлагающим. Чтобы на основе теоремы 1 получить алгоритм разложения, мы должны найти способы построения f -разлагающих многочленов. Так как разложение, основанное на формуле (1), связано с вычислением q наибольших общих делителей, то прямое применение этой формулы возможно лишь для малых конечных полей \mathbb{F}_q (т.е. для небольших значений q).

Допустим, что многочлен f не имеет кратных сомножителей, так что $f = f_1 \dots f_k$ – произведение различных нормированных неприводимых многочленов над полем \mathbb{F}_q . Тогда для любого k -набора (c_1, \dots, c_k) элементов поля \mathbb{F}_q , согласно китайской теореме об остатках, существует единственный многочлен $h \in \mathbb{F}_q[x]$, такой что $h(x) \equiv c_i \pmod{f_i(x)}$, $1 \leq i \leq k$, и $\deg(h) < \deg(f)$. Этот многочлен удовлетворяет условию

$$h(x)^q \equiv c_i^q \equiv c_i \equiv h(x) \pmod{f_i(x)}, i = 1, \dots, k$$

и потому

$$h^q \equiv h \pmod{f}, \deg(h) < \deg(f) \quad (2)$$

С другой стороны, если многочлен h является решением сравнения (2), то из равенства

$$h(x)^q - h(x) = \prod_{c \in \mathbb{F}_q} (h(x) - c)$$

в силу попарной взаимной простоты сомножителей правой части следует, что каждый неприводимый делитель многочлена f должен делить один и только один из многочленов $h(x) - c$. Таким образом, каждое решение $h(x)$, $\deg(h) < \deg(f)$ сравнения (2) удовлетворяет системе сравнений

$$h(x) \equiv c_i \pmod{f_i(x)}, 1 \leq i \leq k,$$

для некоторого k -набора (c_1, \dots, c_k) элементов поля \mathbb{F}_q . Следовательно, сравнение (2) имеет ровно q^k решений.

Чтобы найти эти решения, сведем сравнение (2) к системе линейных уравнений. Полагая $\deg(f) = n$ и вычисляя x^{iq} по модулю $f(x)$, построим $n \times n$ матрицу $B = (b_{ij}) 0 \leq i, j \leq n-1$. А именно

$$x^{iq} \equiv \sum_{j=0}^{n-1} b_{ij} x^j \pmod{f(x)}, i = 0, 1, \dots, n-1 \quad (3)$$

Тогда многочлен $h(x) = a_0 + a_1x + \dots + a_{n-1}x^{n-1} \in \mathbb{F}_q[x]$ будет решением сравнения (2) в том и только том случае, когда $(a_0, a_1, \dots, a_{n-1})$ является решением системы линейных уравнений (записанной в матричной форме):

$$(a_0, a_1, \dots, a_{n-1}) B = (a_0, a_1, \dots, a_{n-1}) \quad (4)$$

Систему (4) можно записать в следующей эквивалентной форме:

$$(a_0, a_1, \dots, a_{n-1}) (B - I) = (0, 0, \dots, 0). \quad (5)$$

где I – единичная $n \times n$ матрица над \mathbb{F}_q . Однородная система (5) имеет q^k решений. Тогда размерность пространства решений этой системы равна k , т.е. числу различных нормированных неприводимых делителей многочлена f , а ранг матрицы $B - I$ равен $n - k$.

Так как постоянный многочлен $h_1(x) = 1$ всегда является решением сравнения (2), то соответствующий ему вектор $(1, 0, \dots, 0)$ всегда является решением системы (5). Кроме того, найдутся еще непостоянные многочлены $h_2(x), \dots, h_k(x)$ со степенями, не превосходящими $n - 1$, такие, что соответствующие им и многочлену $h_1(x)$ векторы образуют базис пространства решений однородной системы (5). Поскольку все многочлены $h_2(x), \dots, h_k(x)$ непостоянны и удовлетворяют сравнению (2), то они являются f -разлагающими многочленами.

В этом алгоритме важную роль играет отыскание ранга r матрицы $B - I$. Найдя ранг r , мы тем самым находим число $k = n - r$ различных нормированных неприводимых делителей многочлена f . А это позволяет судить о том, до каких пор нужно продолжать процедуру разложения.

Ранг матрицы $B - I$ обычно определяется приведением этой матрицы к ступенчатому виду с помощью элементарных преобразований ее строк и столбцов. Но так как мы хотим в то же время решить систему (5), целесообразно применять лишь преобразования столбцов, поскольку пространство решений этой однородной системы инвариантно относительно таких преобразований. Мы допускаем следующие элементарные операции: перемена местами двух столбцов матрицы $B - I$, умножение любого ее столбца на ненулевой элемент поля \mathbb{F}_q и прибавление к любому ее столбцу другого столбца, умноженного на любой элемент из \mathbb{F}_q . Ранг r матрицы $B - I$ – это число ненулевых столбцов полученной матрицы ступенчатого вида.

Вычислив r , мы найдем число $k = n - r$. Если $k = 1$, то мы заключаем, что f – неприводимый многочлен над \mathbb{F}_q , и процедура на этом заканчивается. В этом случае единственными решениями сравнения (2) являются постоянные многочлены, и пространство решений системы (5) состоит лишь из векторов вида $(c, 0, \dots, 0)$, где $c \in \mathbb{F}_q$. Если же $k \geq 2$, то мы берем f -разлагающий базисный многочлен $h_2(x)$ и находим наибольшие общие делители НОД $(f(x), h_2(x) - c)$ для всех $c \in \mathbb{F}_q$. В результате получим некоторое нетривиальное разложение многочлена $f(x)$, даваемое формулой (1). Если использование многочлена $h_2(x)$ еще не приводит к разложению многочлена f на k сомножителей, то переходим к следующему f -разлагающему базисному многочлену $h_3(x)$ и находим НОД $(g(x), h_3(x) - c)$ для всех $c \in \mathbb{F}_q$ и всех нетривиальных делителей $g(x)$ многочлена $f(x)$, найденных по формуле (1) на первом этапе. Эта процедура продолжается до тех пор, пока мы не получим все k неприводимых сомножителя многочлена $f(x)$.

Этот алгоритм разложения многочлена f , основанный на нахождении

f -разлагающих многочленов (путем решения системы (5) линейных уравнений), носит название алгоритма Берлекэмпса. Построим пример:

Пример. Разложить многочлен $f(x) = x^6 + 3x^5 + 3x^4 + x^3 + 1$ над полем \mathbb{F}_5 , применяя алгоритм Берлекэмпса.

Решение: Степень данного многочлена $f(x)$ равна $n = 6$. Размерность поля равна $q = 5$.

$$f'(x) = 6x^5 + 15x^4 + 12x^3 + 3x^2 = x^5 + 2x^3 + 3x^2.$$

$$x^6 + 3x^5 + 3x^4 + x^3 + 1 = (x^5 + 2x^3 + 3x^2) \cdot (x + 3) + (x^4 + 2x^3 + x^2 + 1),$$

$$x^5 + 2x^3 + 3x^2 = (x^4 + 2x^3 + x^2 + 1) \cdot (x + 3) + (4x + 2),$$

$$x^4 + 2x^3 + x^2 + 1 \text{ не делится на } (4x + 2). \text{ Тогда } f(x) \text{ не делится на } f'(x), \quad \text{НОД}(f(x), f'(x)) =$$

1 и многочлен $f(x)$ не имеет кратных сомножителей. Найдем вычеты одночленов по модулю $f(x)$ для $q = 5, i = 0, 1, 2, 3, 4, 5$:

$$q = 5, i = 0: x^{iq} = x^{0 \cdot 5} = x^0 = 1 \ll x^5, \quad x^0 \equiv 1 \pmod{f(x)};$$

$$q = 5, i = 1:$$

$$x^{i^q} = x^{4^5} = x^5 < x^6,$$

$$x^5 \equiv x^5(\text{mod } f(x));$$

$$q=5, i=2: x^{i^q} = x^{2^5} = x^{10} > x^6,$$

$$x^{10} \equiv x^4 f(x) (\text{mod } f(x)) = x^{10} + 3x^9 + 3x^8 + x^7 + x^4,$$

$$\boxed{2x^9 + 2x^8 + 4x^7 + 4x^4}, x^9 > x^6,$$

$$2x^9 + 2x^8 + 4x^7 + 4x^4 \equiv 2x^3 f(x) (\text{mod } f(x)) = 2x^9 + x^8 + x^7 + 2x^6 + 2x^3 (\text{mod } f(x)),$$

$$\boxed{x^8 + 3x^7 + 3x^6 + 4x^4 + 3x^3}, x^8 > x^6,$$

$$x^8 + 3x^7 + 3x^6 + 4x^4 + 3x^3 \equiv x^2 f(x) (\text{mod } f(x)) = x^8 + 3x^7 + 3x^6 + x^5 + x^2 (\text{mod } f(x)),$$

$$\boxed{4x^5 + 4x^4 + 3x^3 + 4x^2}, x^5 < x^6,$$

$$x^{10} \equiv 4x^2 + 3x^3 + 4x^4 + 4x^5 (\text{mod } f(x));$$

$$q=5, i=3: x^{i^q} = x^{3^5} = x^{15} > x^6,$$

$$x^{15} \equiv x^{10} \cdot x^5 \equiv (4x^2 + 3x^3 + 4x^4 + 4x^5)x^5 (\text{mod } f(x)) = 4x^7 + 3x^8 + 4x^9 + 4x^{10} (\text{mod } f(x)), x^{10} > x^6,$$

$$4x^{10} + 4x^9 + 3x^8 + 4x^7 \equiv 4x^4 f(x) (\text{mod } f(x)) = 4x^{10} + 2x^9 + 2x^8 + 4x^7 + 4x^4 (\text{mod } f(x)),$$

$$\boxed{2x^9 + x^8 + x^4}, x^9 > x^6,$$

$$2x^9 + x^8 + x^4 \equiv 2x^3 f(x) (\text{mod } f(x)) = 2x^9 + x^8 + x^7 + 2x^6 + 2x^3 (\text{mod } f(x)),$$

$$\boxed{4x^7 + 3x^6 + x^4 + 3x^3}, x^7 > x^6,$$

$$4x^7 + 3x^6 + x^4 + 3x^3 \equiv 4x f(x) (\text{mod } f(x)) = 4x^7 + 2x^6 + 2x^5 + 4x^4 + 4x (\text{mod } f(x)),$$

$$\boxed{x^6 + 3x^5 + 2x^4 + 3x^3 + x}, x^6 = x^6,$$

$$x^6 + 3x^5 + 2x^4 + 3x^3 + x \equiv f(x) (\text{mod } f(x)) = x^6 + 3x^5 + 3x^4 + x^3 + 1 (\text{mod } f(x)),$$

$$\boxed{4x^4 + 2x^3 + x + 1}, x^4 < x^6,$$

$$x^{15} \equiv 4 + x + 2x^3 + 4x^4 (\text{mod } f(x));$$

$$q=5, i=4: x^{i^q} = x^{4^5} = x^{20} > x^6,$$

$$x^{20} \equiv x^{15} \cdot x^5 \equiv (4 + x + 2x^3 + 4x^4)x^5 (\text{mod } f(x)) = 4x^5 + x^6 + 2x^8 + 4x^9 (\text{mod } f(x)), x^9 > x^6,$$

$$4x^9 + 2x^8 + x^6 + 4x^5 \equiv 4x^3 f(x) (\text{mod } f(x)) = 4x^9 + 2x^8 + 2x^7 + 4x^6 + 4x^3 (\text{mod } f(x)),$$

$$\boxed{3x^7 + 2x^6 + 4x^5 + x^3}, x^7 > x^6,$$

$$3x^7 + 2x^6 + 4x^5 + x^3 \equiv 3x f(x) (\text{mod } f(x)) = 3x^7 + 4x^6 + 4x^5 + 3x^4 + 3x (\text{mod } f(x)),$$

$$\boxed{3x^6 + 2x^4 + x^3 + 2x}, x^6 = x^6,$$

$$3x^6 + 2x^4 + x^3 + 2x \equiv 3x f(x) (\text{mod } f(x)) = 3x^6 + 4x^5 + 4x^4 + 3x^3 + 3 (\text{mod } f(x)),$$

$$x^5 + 3x^4 + 3x^3 + 2x + 2, x^5 < x^6,$$

$$x^{20} \equiv 2 + 2x + 3x^3 + 3x^4 + x^5;$$

$$q=5, i=5: x^{i^q} = x^{5^5} = x^{25} > x^6,$$

$$x^{25} \equiv x^{20} \cdot x^5 \equiv (2 + 2x + 3x^3 + 3x^4 + x^5)x^5 (\text{mod } f(x)) = 2x^5 + 2x^6 + 3x^8 + 3x^9 + x^{10} (\text{mod } f(x)), x^{10} > x^6,$$

$$x^{10} + 3x^9 + 3x^8 + 2x^6 + 2x^5 \equiv 4x^4 f(x) (\text{mod } f(x)) = x^{10} + 3x^9 + 3x^8 + x^7 + x^4 (\text{mod } f(x)),$$

$$\boxed{4x^7 + 2x^6 + 2x^5 + 4x^4}, x^7 > x^6,$$

$$4x^7 + 2x^6 + 2x^5 + 4x^4 \equiv 4x f(x) (\text{mod } f(x)) = 4x^7 + 2x^6 + 2x^5 + 4x^4 + 4x (\text{mod } f(x)), x < x^6,$$

$$x^{25} \equiv x (\text{mod } f(x)).$$

Теперь построим матрицу В размера 6×6 по формуле (3):

$$B = \begin{pmatrix} 1 & 0 & 0 & 0 & 0 & 0 \\ 0 & 0 & 0 & 0 & 0 & 1 \\ 0 & 0 & 4 & 3 & 4 & 4 \\ 4 & 1 & 0 & 2 & 4 & 0 \\ 2 & 2 & 0 & 3 & 3 & 1 \\ 0 & 1 & 0 & 0 & 0 & 0 \end{pmatrix}, \text{ тогда } B - I = \begin{pmatrix} 0 & 0 & 0 & 0 & 0 & 0 \\ 0 & 0 & 0 & 0 & 0 & 1 \\ 0 & 0 & 3 & 3 & 4 & 4 \\ 4 & 1 & 0 & 1 & 4 & 0 \\ 2 & 2 & 0 & 3 & 2 & 1 \\ 0 & 1 & 0 & 0 & 0 & 4 \end{pmatrix}.$$

Найдем решения уравнения $(a_0, a_1, \dots, a_{n-1})(B - I) = (0, 0, \dots, 0)$:

$$\begin{pmatrix} 0 & 0 & 0 & 4 & 2 & 0 \\ 0 & 4 & 0 & 1 & 2 & 1 \\ 0 & 0 & 3 & 0 & 0 & 0 \\ 0 & 0 & 3 & 1 & 3 & 0 \\ 0 & 0 & 4 & 4 & 2 & 0 \\ 0 & 1 & 4 & 0 & 1 & 4 \end{pmatrix} \begin{matrix} (1) \\ (2) \\ (3) \\ (4) \\ (5) \\ (6) \end{matrix}$$

Пронумеровав строки полученной матрицы, приведем ее к ступенчатому виду:

$$\begin{pmatrix} 0 & 0 & 0 & 1 & 3 & 0 \\ 0 & 0 & 1 & 0 & 0 & 0 \\ 0 & 1 & 0 & 1 & 4 & 4 \end{pmatrix}$$

Ранг матрицы равен $r = 3$, $n = 6$, $k = 3$. Коэффициенты главных неизвестных a_1, a_2, a_3 , коэффициенты свободных неизвестных a_0, a_4, a_5 . Тогда

$$\begin{cases} a_1 + a_2 = a_4 + a_5 \\ a_2 = 0 \\ a_3 = 2 a_4 \end{cases} \Leftrightarrow \begin{cases} a_1 + 2 a_4 = a_4 + a_5 \\ a_2 = 0 \\ a_3 = 2 a_4 \end{cases} \Leftrightarrow \begin{cases} a_1 = 4 a_4 + a_5 \\ a_2 = 0 \\ a_3 = 2 a_4 \end{cases}$$

$(a_0, 4 a_4 + a_5, 0, 2 a_4, a_4, a_5)$ – общее решение системы уравнений.

Найдем фундаментальную систему решений:

$$\begin{cases} a_0 = 1 \\ a_4 = 0 \\ a_5 = 0 \end{cases} \Rightarrow \begin{cases} a_1 = 0 \\ a_3 = 0 \end{cases} (1, 0, 0, 0, 0, 0),$$

$$\begin{cases} a_0 = 0 \\ a_4 = 1 \\ a_5 = 0 \end{cases} \Rightarrow \begin{cases} a_1 = 4 \\ a_3 = 2 \end{cases} (0, 4, 0, 2, 1, 0), \begin{cases} a_0 = 0 \\ a_4 = 0 \\ a_5 = 1 \end{cases} \Rightarrow \begin{cases} a_1 = 1 \\ a_3 = 0 \end{cases} \Rightarrow (0, 1, 0, 0, 0, 1).$$

Этим 3 векторам соответствуют многочлены $h_1(x) = 1$, $h_2(x) = x^4 + 2x^2 + 4x$, $h_3(x) = x^2 + x + 1$.

Вычислим НОД($f(x), h_i(x) - c$), $i \in \{2, 3\}$, $c \in \{0, 1, 2, 3, 4\}$:

НОД($f(x), h_2(x) - 1$) = $x^2 + 2$, НОД($f(x), h_2(x) - 3$) = $x^2 + 2x + 3$,

НОД($f(x), h_2(x) - 2$) = $x^2 + x + 1$, откуда каноническое разложение будет:

$$f(x) = (x^2 + 2)(x^2 + 2x + 3)(x^2 + x + 1).$$

Для алгоритма Берлекэмпа составлена компьютерная программа.

Литература:

1. Лидл Р., Нидеррайдер Г. Конечные поля. Том 1. - М.: Мир, 1988.

УДК 57.084.2

ОБОСНОВАНИЕ НЕОБХОДИМОСТИ И ВОЗМОЖНОСТЬ БОРЬБЫ С СОРНОЙ РАСТИТЕЛЬНОСТЬЮ ФИЗИЧЕСКИМИ МЕТОДАМИ

Ашимова С.А. – магистрант, Костанайский государственный университет имени А. Байтурсынова

Поезжалов В.М. – к.ф.-м.н., доцент кафедры электроэнергетики и физики, Костанайский государственный университет имени А. Байтурсынова

Рассмотрены применяемые способы борьбы с сорной растительностью. Определены основные проблемы, сопровождающие этот процесс. Показаны негативные стороны борьбы с сорняками, их влияние на биоценоз почвы и её продуктивность. Определены основные действующие факторы и показано, что для борьбы с сорной растительностью могут применяться физические методы, основанные на прямом воздействии на сорную растительность, а не на среду его обитания. Показано, что физические методы борьбы с сорной растительностью экологичны, и, в ряде случаев, более экономичны, чем распространенные сейчас.

Ключевые слова: сорняк, биоценоз почвы, физические методы.

С древних времен человек начал обрабатывать почву и возделывать растения это и повлияло на дальнейшее развитие человеческого общества. Почва - это естественное тело, образовавшаяся в результате взаимодействия живых и неживых составляющих природы. Растения, микроорганизмы и животные влияют на состав и свойства почвы. Кроме этого, свойства почвы меняются за счет климата, сезонных и временных рамок. В зависимости от структуры, физических и химических свойств почвы на них произрастают и различные культурные и дикие растения. Все в природе взаимосвязано. Почва, как и живое существо, может умирать, для этого есть множество причин.

Одной из наиболее важных причин является неправильная деятельность человека, включающая в себя вырубку леса, пастьба скота, обработка почвы, внедрение ядовитых веществ. Это в свою очередь влияет на количественный и качественный состав микроорганизмов обитающих в почве. При длительной обработке почвы нарушается биоценоз, обнажая почву и делая ее беззащитной [1, 60-107].

Земли с плодородной почвой систематически обрабатываются и используются под посевы сельскохозяйственных культур. Каждая культура имеет свои требования к почвенным условиям, влаге и теплообеспеченности, технологии возделыванию почвы. Кроме этого, у каждой культуры есть и вредители, одними из которых являются сорные растения.

Сорными растениями называют дикие растения, которые не возделываются человеком, но засоряют обрабатываемые им угодья. Сорные растения произрастают обычно на полях, в садах, огородах, на обочинах дорог и, естественно, кормовых угодьях. Сорные растения отбирают влагу, свет, питательные вещества у культурных растений тем самым уменьшают их урожайность [2, с.5-6]. В природе существует множество сорных растений и классификация их различна. По продолжительности жизни их разделяют на однолетние, двулетние и многолетние. Однолетние сорные растения живут полный вегетационный период и подразделяются на ранние и поздние. Однолетние сорные растения находятся на небольшой глубине, что свидетельствует о легком выдергивании и извлечении из земли. Двулетние сорные растения живут два вегетативных периода. В первый год образуется мощная корневая система, а в следующий год цветоносный побег. Многолетние сорняки произрастают более двух вегетативных периода. В первый год они не цветут, но дальше они цветут и размножаются многократно [2, с.45-48]. Борьба с такими популяциями сорняков требует системного подхода, включающего различные способы и методы.

Сорная растительность - постоянный и злостный враг земледельца. Под влиянием сорных растений в посевах культурных растений происходит истощение почвы, расход влаги и питательных веществ, и много других нежелательных факторов замедляющее развитие земледелия. Борьба с сорной растительностью ведется всеми различными способами. Защита растений от сорной растительности является одним из важнейших резервов повышения урожайности сельскохозяйственных культур. Развитие земледелия осложняется тем, что идет вечная борьба с сорной растительностью. Засоренность сельскохозяйственных культур снижает качество урожая. Кроме этого, сорная растительность не только повышает опасность потерь урожая, требует дополнительных затрат, но и могут привести к большим убыткам.

Борьбу со всей сорной растительностью начинается в паровом поле, которое находится в рыхлом состоянии и чистыми от сорняков. Если обработка пара начинается летом или осенью вслед за уборкой предшественника и продолжается в следующем году в весенне-летний период, пары называются черными. Черный пар применяют для накопления влаги и питательных веществ в почве. Использование черного пара в течение длительного времени не эффективно, поскольку из-за частого рыхления разрушается структура почвы. В случае основной обработки после уборки с весны следующего года с весновспашки пары называются ранними. На парах до посева зерновых проводятся постоянные механические обработки почвы, позволяющие эффективно очищать поля от сорных растений [3, с.4].

Механический способ - простое удаление сорной растительности с помощью орудий предназначенных для обработки почвы. К механическим мерам относятся скашивание, боронование, культивация, прополка и другие аналогичные приемы, основанные на механическом уничтожении сорняков. Культивация - поверхностная обработка почвы, используется для рыхления почвы и подрезания сорняков. Применяется в основном лаповые культиваторы. При совместном использовании подрезающих и рыхлящих лап обеспечивает тщательное рыхление почвы и подрезание сорных растений. Важное значение имеет послепосевное боронование посевов. Оно может проводиться до и после появления всходов сельскохозяйственных культур. В последнее время для мелкой осенней обработки используются игольчатые бороны, бороны с пружинными зубьями, дисковые луцильники. Постоянное рыхление разрушают биоценоз почвы, и изменяется видовой состав населения почвы, т.к. в верхней части почвы обитают микроорганизмы, от которых зависит плодородие почвы. Кроме этого, данные методы трудоемки, энергозатратны, их использование малоэффективно [3, с.4].

Химический способ является более распространенным, он основан на использовании различных ядохимикатов. Вместе с вредными насекомыми гибнут и полезные, что отрицательно сказывается на свойствах почвы, т.к. подземные животные по численности во много раз превосходят наземных. Яды имеют свойство накапливаться в почве и переходить на растения, а в дальнейшем и в нашу пищу. Некоторые химикаты, положительно влияя на урожай, отрицательно действуют на питательные свойства растений. Стало распространенным использование таких химических соединений как гербициды. По способу воздействия на растения делятся на гербициды сплошного действия и гербициды избирательного действия. Гербициды сплошного действия используют на невозделываемых участках: после уборки, на парах, для уничтожения сорняков на обочине дорог и т.д. Но в последнее время позволяют применять гербициды сплошного действия для всех видов сорной

растительности. Гербициды избирательного действия применяются для уничтожения сорной растительности, они содержат различные химические вещества с разными механизмами [2, с.120]. Нами были изучены работы по совместному влиянию механических и химических способов борьбы на сорную растительность. В результате исследования было выявлено, что совместное влияние способствует уменьшению засоренности. Однако действие гербицидов зависит от вида, сочетания и способа обработки. Кроме этого, результаты исследования показали, что гербициды уничтожали сорняки, которые находились в более уязвимой стадии развития. Действие их на зерновые культуры не дает гарантии получения качественного урожая. В любом случае все гербициды – ядовитые вещества, которые наносят вред биоценозу почвы, здоровью человека, птицам, животным, окружающей среде. При их использовании необходимо соблюдать технику безопасности. Длительное использование гербицидов в одной и той же местности способствуют адаптации к ним сорной растительности [4, с.52-53].

Рассмотрев методы борьбы с сорняками, приходим к выводу, что методы борьбы с сорной растительностью основаны на изменении параметров среды обитания, в результате чего растение погибает. Однако изменение среды обитания отрицательно влияет и на население почвы, культурные растения и поэтому борьба с сорняками будет эффективной тогда, когда технология будет оказывать минимальное воздействие на среду обитания растений. Уничтожать нужно только сорные растения, сохраняя при этом среду их обитания.

Этому в большей степени отвечают физические методы, получившие признание и набирающие силу в последнее время. Главным и существенным отличием физических методов состоит в том, что физическое воздействие применяется только к сорному растению без изменения его среды обитания. Идеальной в этом смысле является ручное выдергивание сорных растений из площадей, засеянных культурными растениями. Уничтожается само растение, а окружающая среда – припочвенный воздух и почва, остаются без изменений, если не учитывать незначительное уплотнение почвы под ногами пропалывающего человека. Но, как хорошо известно, такой метод очень трудоемок, низко производителен и экономически целесообразен только в условиях малых площадей.

Поэтому на практике используют способы, отличающиеся по исполнению, но приводящие к тем же результатам. Например, пламенный метод, суть которого состоит в сжигании сорной растительности. Его используют для борьбы с карантинными растениями, растения которые трудно вывести. Применяется этот метод в основном там, где почвы мало: горные склоны, чайные или цитрусовые плантации и т.д. Метод годится для сплошной обработки, достаточно дорог и может быть опасным, если погода неблагоприятна.

Применяется метод лазерного уничтожения растений с помощью излучения с длиной волны 600 нм к которой растения наиболее восприимчивы. Лазерный метод используют для точечного поражения сорняков. Как считают ученые, применение лазера - очень дешевый метод. Энергия, которую они используют, равна затратам 200-ваттной лампочки. Трудностью является выявление различия между культурными растениями и сорняками, для этого система оборудуется вычислительной техникой, видеокамерами и сканерами, которые по специальному алгоритму определяют растения по видам и по размерам.

Переменный однофазный ток высокого напряжения, электрические импульсы высокого напряжения применяются для борьбы сорной растительностью – эти методы имеют поражающий фактор, поэтому необходимо соблюдать технику безопасности. Применение электрической энергии для уничтожения сорняков, является экологически чистой технологией в земледелии. Однако электрический ток действует на сорные растения, достигшие определенной стадии развития, и не оказывает воздействия на сухие семена сорных растений.

Обработку сверхвысокочастотными (СВЧ) импульсами можно производить в любое время года, что является эффективным способом для борьбы с сорной растительностью. В данном методе облучается поверхность почвы потоком электромагнитных волн сверхвысокочастотного диапазона. За несколько секунд почва прогревается до температуры 338- 343К, которая достаточна для уничтожения семян сорной растительности. Эффективность СВЧ - метода зависит от плотности потока энергии и дозы облучения. Данный метод является экологически чистой и простой технологией. Воздействует на семена сорных растений и на их всходы, но может нанести вред почве и микроорганизмам, находящимся в ней.

При применении микроволновой энергии происходит повреждение и семян сорных растений. Это в основном зависит от структуры семян, содержание влаги и энергии, поглощенной в семени сорных растений. Потенциальное использование микроволновой энергии в качестве метода борьбы с сорняками была изучена в течение некоторого времени. Экспериментальные данные показали эффективность в истреблении сорных растений и их семян, но технология не сильно используется в силу низкой экономической эффективности. Для применения этой технологии для больших полей необходимы большие затраты энергии. Недостатком физических методов является отсутствие влияния на болезни, передаваемые растениям через почвенные организмы [5, с.11-12].

В последнее время применяется нулевая обработка – полный отказ от механического воздействия на почву. При использовании такой обработки следует учитывать биологические особенности растений, вид сорняков, строение почвы, степень засоренности и т.д. Применение нулевой обработки повысило урожайность по сравнению с обычной обработкой, экономия ГСМ, уменьшение трудовых ресурсов, сокращение производственных затрат, экономия времени. Но есть и множество отрицательных моментов: при долгом использовании нулевой обработки повышается уплотнение почвы, увеличивается дефицит азота, возрастает количество сорной растительности, низкая адаптация к многообразным почвенно - климатическим условиям страны [6, с.13-16].

Рассмотренные физические методы направлены на уничтожение сорных растений без воздействия на обитателей почвенного слоя и на культурные растения, может применяться точечно, т.е. воздействовать только на эти растения, кроме этого, физические методы достаточно экономичны.

Для уничтожения сорной растительности применяют различные способы, которые имеют высокую эффективность, но достаточно трудоемки и экологически опасны для биосферы. К сожалению, есть химически стойкие биотопы растений и управление химическими методами может быть неэффективным в будущем. В настоящее время стоит задача уменьшить глубину и интенсивность обработки почвы, не вредить биоценозу почвы, сохранить среду обитания, применить разные методы для минимизации используемых технологий, снизить затраты. Поэтому есть необходимость разработать другие достаточно эффективные и экологически чистые способы борьбы одним, из которых являются физические методы.

Литература:

1. Карпачевский Л.О. Зеркало ландшафта. - М.: Мысль. -1983.- 156 с.
2. Шумахер О.В., Петросян О.А. Борьба с сорняками. - М.: Вечер, 2003. - 176 с.
3. Малыгин В.// Көзқарас= Взгляд. Сорная растительность - злостный враг земледельца.-2006.- 31 марта. - с.4.
4. Альдеков Н.А. //Вестник сельскохозяйственной науки Казахстана. Уничтожение сорняков гербицидами и засыпанием их почвой окучником на посевах сахарной свеклы. - 2012. - №7. - с.51-55.
5. Graham Brodie, Carmel Ryan, Carmel Lancaster //International Journal of Agronomy Volume 2012, Article ID636905, Microwave Technologies as Part of an Integrated Weed Management Strategy, 14 pages.
6. Карипов Р. //АгроИнформ. Минимизация обработки почвы: перспективы и противоречия.- 2008. - №3.- с.13-16.

ӨОЖ 633.5: 577.02

КҮРІШ ЖАРМАСЫНАН ЭТИЛ СПИРТІН АЛУДЫҢ ТЕХНОЛОГИЯЛЫҚ ҮЛГІСІН ЖАСАУ

Бейсенбиева Ұ. Ж. - 2-курс магистранты, Қазақ мемлекеттік қыздар педагогикалық университеті, Алматы қ.

Азимбаева Г. Е. - х.ғ.к., доцент, Қазақ мемлекеттік қыздар педагогикалық университеті, Алматы қ.

Мақалада күріш жармасынан этил спиртін алу және тазалау әдістері қарастырылған. Нәтижесінде алынған таза спирттің құрамы AcqMethod ESSO500 маркалы газды - хроматографиялық әдіспен анықталды.

Кілт сөздер: күріш жармасы, крахмал, этил спирті.

1871 жылы күріш қауызынан алғаш рет Германияда, екі жылдан кейін АҚШ-та заттар бөлініп алынды. Күріштің қалдықтарынан химия өнеркәсібіне пайдалы өнімдер: полисахаридтер, липидтер, пигменттер, фурфурол, целлюлоза, рақ жасушаларының ингибиторы, сорбенттер алынған. Бұл күріш есіретін барлық алпауыт елдерге қатысты Россия, Вьетнам, Қытай, Оңтүстік Корея, Жапония[1, 346].

Сонымен қатар этил спиртін өсімдік шикізаттарының көміртекттерінен (бидай, картоп, қантты қызылша, күріш) және мелассадан (қант өндірісінің қалдығы) және де ағаштың өңделген қалдықтарынан алады.

Негізінен спирт 5% аз емес крахмалдан немесе қанттан тұратын өнімдерден өндіріледі. Бидай, жүгеріде крахмалдың мөлшері-50-70% құраса, ал арпада -40%, күріштің дәнінде 80% дейін, картопта-20% дейін, қантқызылшасында- 11-22%, көптеген жеміс-жидекте-4-8-18% құрайды. Сондықтан спиртті күріштен өндіру сапасыжоғары болып табылады [2, 796].

Жапонияның алкогольді ұлттық сусындарының бірі- саке. Негізінен саке күріштің сырасы болып келеді. Оның құрамында спирттің мөлшері 14,5-20% аралығында болады. Жапондар сакені екі мың

жылданбері өндіреді. Оның алу әдісін Қытайдан әкелген. Қытайда күріштің сырасы ретінде б.э.д VIII ғасырда кең таралған.

Ал, бұл біздің елде енді қолға алына бастаған өндірістің бірі. Бірақ Қазақстанда күріш жармасынан спирт алу жоқтың қасы. Өңірде жыл сайын 61641 гектар жерге күріш егіліп, одан 246600 тонна өнім алынатыны белгілі. Осы алған өнімнің 30 пайызы өсімдік қалдығын құрайды. Бұл шамамен 50 мың тонна қалдық деген сөз [3, 1406].

Жоғары да айтып өткендей алпауыт елдерде күріш қалдығын пайдаға асырып жатыр, біздің елде бұл қалдықты жүзеге асыратын кәсіпорын жоқ. Қазақстанда спирт заводының жалпы саны қайта құру кезінде 13 ликер-арақ заводы және 4 спирт заводы болды. Қазіргі таңда 25 спирт заводы жұмыс жасайды. Бұл заводтардың барлығы дайын шикізаттардан спирт өндіреді. Сондай-ақ спиртті пайдаланатын 150-ге жуық өндірістің түрлері белгілі. Қазіргі кезде спирттің көп мөлшері техникалық мақсаттарға, тамақ, халық шаруашылығында қолданылады; атап айтқанда диэтил эфири, жеміс-жидек эссенциясы, синтетикалық сірке қышқылы, бояғыштар, бусыз күкірт, синтетикалық каучук, фото пленка және қағаз, арақ-шарап, фармацевтика, парфюмерия өндірістерінде, күрделі эфир өнеркәсібінде, ботаникалық және биологиялық препараттарды консервирлеу үшін және тағы басқа салаларда қолданылады [4, 136].

Көрсетілгендей спирт қолданатын өндіріс салалары көп. Сондықтан отандық шикізаттан яғни күріш жармасынан этил спирті алу өзекті мәселе.

Зерттеу нысаны ретінде: Қызылорда облысының күріш жармасы және күріші алынды.

Ашыту процесі үш кезеңнен тұрады: 1. Ашытуға даярлау; 2. Ашыту; 3. Ашыған затты айдау және тазалау.

Шикізатты 0,5 кг өлшеп алынып, жуып майдаланды. Оның үстіне 1:2, 1:3, 1:4 қатынаста су құйылып, араластырылды. Содан соң бөлме температурасына дейін салқындаған кезде үстінен белгілі бір қатынаста алдын ала даярланған ашытқы салынады. Күрішті ашытуға арналған Қытайдан шығатын «Angel» маркалы ашытқы қолданылды. Ашытқының құрамында *Saccharomyces cerevisiae*, эмульгатор (Sorbitan monostearate E491) қоспалары бар. Ашыту бөлме температурасында 20-22°C 3 аптаға қойылады. Күніне бір екі рет шайқап қою қажет. Белгілі уақыты өткен соң сүзіп, айдайды. Алғашқы айдалып алынған шикі спирттің концентрациясы 4-5% және оның құрамында қоспалар болады. Олар: байланысқан майлар, күрделі эфирлер, альдегидтер және тағы басқазаттар. Шикі спиртті осы қоспалардан тазалау қажет. Қоспалардан тазалау үшін адсорбенттер (активтенген көмір, цеолит) қолданылды. Сонымен қатар сусыздандыру үшін яғни спирттің концентрациясын арттыру үшін сусыз кальцийдің (II) оксиді қолданылды. Күріш жармасынан этил спирті алудың технологиялық үлгісі 1-ші кестеде көрсетілген.

1-кесте-күріш жармасынан этил спирті алудың үлгісі

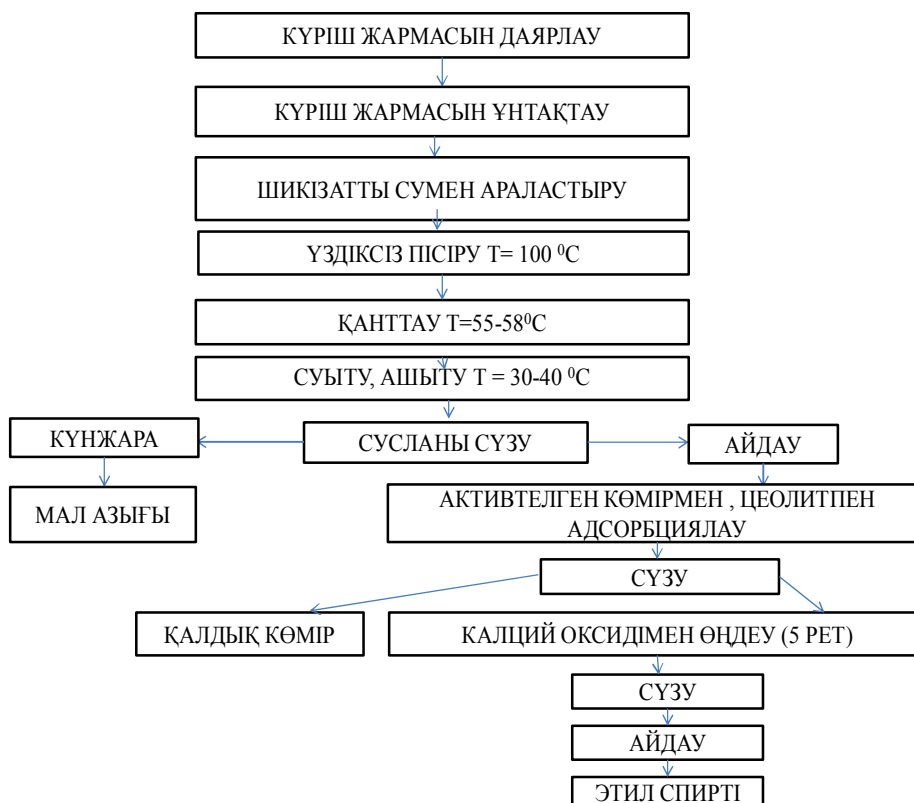

Алғашқы айдалған өңделмеген шикі спирттің құрамындағы күрделі эфирлердің мөлшері 48-53 мг/дм³ аралығында болады.

Оны активтелген көмір, цеолиттен өткізіп айдалған спирттердің концентрациясы 20% артып, күрделі эфирлердің мөлшері 36-44 мг/дм³ дейін азайды.

Осы спиртті 1 рет кальций оксидімен өңдеп, айдаған кезде спирттің концентрациясы 30-42% артады. Ал оның құрамындағы күрделі эфирлердің мөлшері 26-31 мг/дм³ аралығында болады.

Ал кальций оксидімен 2-3 рет өңдеп, қайта айдағанда спирттің концентрациясы 53-78% артып, күрделі эфирлердің мөлшері 15-19 мг/дм³ азаяды. Төртінші рет кальций оксидімен өңдеп қайта айдаған кезде спирттің концентрациясы 89-90% артып құрамындағы күрделі эфирлердің мөлшері 12-13 мг/дм³ азаяды. Зерттеу нәтижесінде алынған мәліметтер 1- диаграммада көрсетілген.

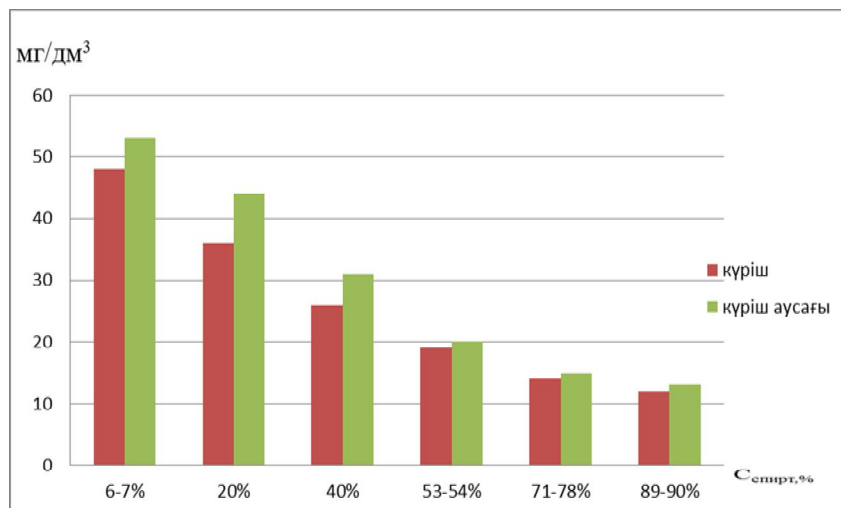

1-диаграмма.Күрделі эфирдің спирт концентрациясына тәуелділігі

Сондай-ақ спирттің құрамындағы байланысқан майлардың спирт концентрациясына тәуелділігін 2-ші диаграммадан көруге болады.

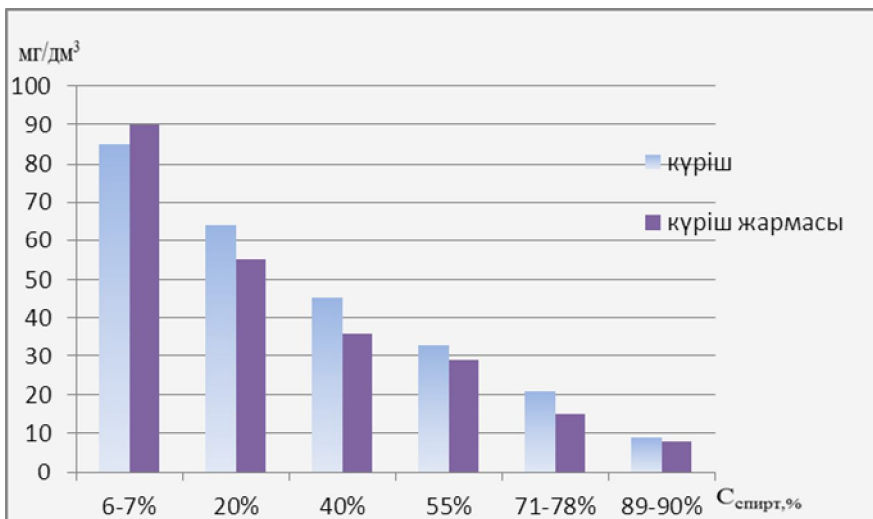

2-диаграмма. Байланысқан майлардың спирт концентрациясына тәуелділігі

Алғашқы айдалған өңделмеген спирттің құрамындағы байланысқан майлар мөлшері 85-90 мг/дм³ аралығында болды. Оны активтелген көмір, цеолиттен өткізіп айдалған спирттердің концентрациясы 20% артып, байланысқан майлар мөлшері 55-64 мг/дм³ аралығында болды. Осы спиртті 1 рет кальций оксидімен өңдеп айдаған кезде, спирттің концентрациясы 30-40% артады. Ал оның құрамындағы байланысқан майлар мөлшері 36-45 мг/дм³ азаяды.

Ал 2-3 рет кальций оксидімен рет өңдеп қайта айдағанда спирттің концентрациясы 53-11% артып, байланысқан майлар мөлшері 15-21 мг/дм³ азаяды. Төртінші кальций оксидімен өңдеп қайта айдаған кезде спирттің концентрациясы 89-90% артып құрамындағы байланысқан майлар мөлшері 8-9 мг/дм³ азаяды.

Сонымен қатар, спирт құрамындағы альдегид мөлшерінің спирт концентрациясына тәуелділігін қалай өзгертіндігі 3-ші диаграммада көрсетілген.

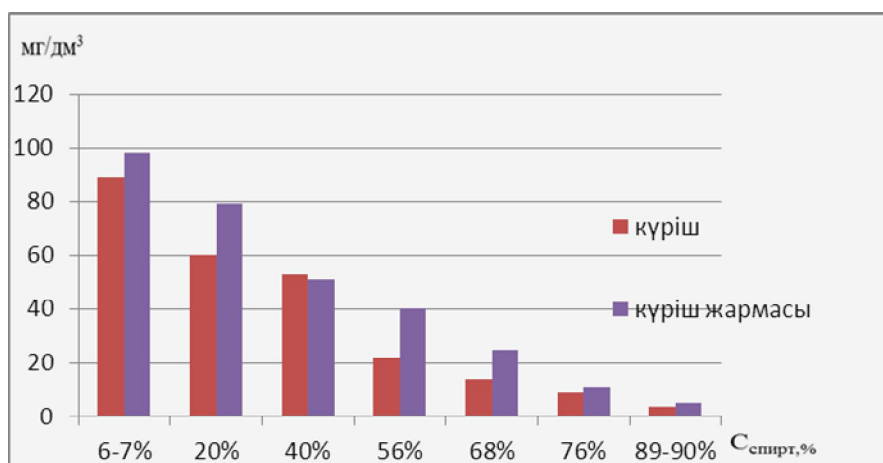

3-диаграмма. Альдегид мөлшерінің спирт концентрациясына тәуелділігі

Алғашқы айдалған өңделмеген спирттің концентрациясы 4-8%. Оның құрамындағы альдегидтің мөлшері 94-98 мг/дм³ аралығында болды. Алғашқы айдалған өңделмеген спиртті активтелген көмір, цеолиттен өткізіп, айдалған спирттердің концентрациясы 20% артып, альдегид мөлшері 40-70 мг/дм³ аралығында болады. Осы спиртті 1 рет кальцийоксидімен өңдеп, айдаған кезде, оның концентрациясы 30-40% артады, спирт құрамындағы альдегид мөлшері 33-60 мг/дм³ азаяды. Ал, 2-3 рет кальцийоксидімен өңдеп, қайта айдағанда спирттің концентрациясы 56-76% артып, альдегид мөлшері 9-22 мг/дм³ азаяды. Төртінші рет кальцийоксидімен өңдеп, қайта айдаған кезде спирттің концентрациясы 89-90% артып, құрамындағы альдегид мөлшері 4-5 мг/дм³ төмендеді. Демек, таза спирт алынды.

Енді осы алынған таза спирттің құрамын «AcqMethod ESSO-500» маркалы газды – хроматографиялық әдіспен анықтап, тазалығын зерттеді.

Зерттеу нәтижесінде алынған спирттің хроматограммасы 1-ші суретте көрсетілген.

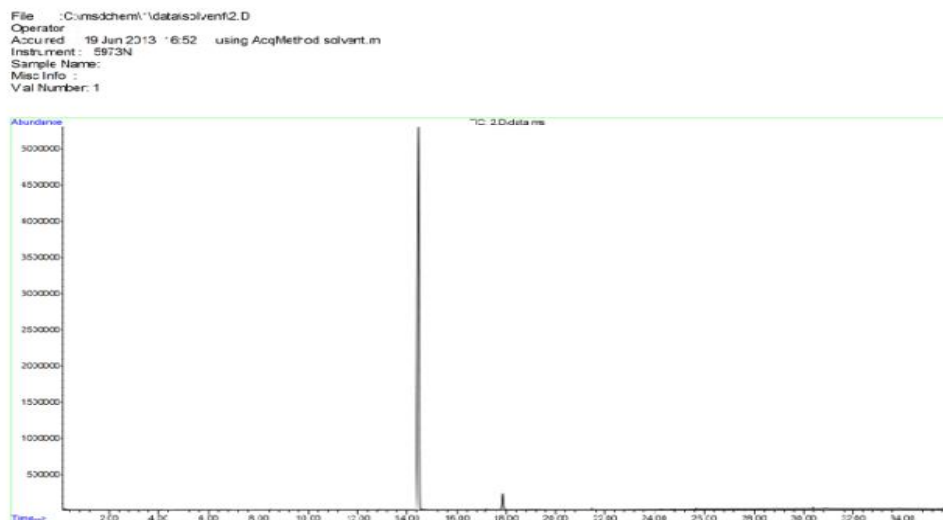

1- сурет - күріш жармасынан алынған спирттің хромтограммасы

Қорытынды: Күріш жармасынан алынған этил спиртінің концентрациясы 90%. Алынған спирт ГОСТ Р 52473-2005 тағамдық шикізаттан алынған этил спиртімен сәйкестендірілді.

Пайдаланылған әдебиеттер:

1. Профессор Земнухова Л. «Отходы производства риса – рисовая солома и шелуха – прибыльное, но невостребованное сырьё для промышленности», Институт химии ДВО РАН, Россия, 2011.34б.
2. Даниловцева А.Б., Макаров С.Ю., Славская И.Л. Технология отрасли: Ч. 2 «Технология водки и ликероводочных напитков. Учебно-практические пособие.- М:МГУТУ.2010.-79с.
3. Рис и его качество. Монография. Американской ассоциацией зерновых химиков. Под редакцией Е.П. Козьминой М., Колос, 1979. -140с.
4. РЖ Хим. 13.10-19Р1.488. Комбинированная технология глубокой переработки зернового сырья в спиртовом производстве. /Амеякина М. В., Степанов В. И., Иванов В. В., Шариков А. Ю. //Ликероводоч. пр-во и виноделие. 2013, №3-4, с. 13-17. Рус.

УДК 548.5

ИССЛЕДОВАНИЕ ВЛИЯНИЯ МАГНИТНОГО ПОЛЯ НА СКОРОСТЬ РОСТА КРИСТАЛЛОВ ДИГИДРОФОСФАТА КАЛИЯ (KDP)

Бермагамбетова Ж.Ш. – магистрант, Костанайский государственный университет имени А. Байтурсынова

Поезжалов В.М. – к.ф.-м.н., доцент кафедры электроэнергетики и физики, Костанайский государственный университет имени А. Байтурсынова

Приведено обоснование необходимости управления ростом кристаллов. Показано, что наиболее приемлемым способом управления является воздействие на кристаллообразующую среду и растущий кристалл внешних электрических и магнитных полей. Проведен обзор некоторых работ, показывающих неоднозначность результатов воздействий полей на кристаллы и кристаллообразующую среду. Определены основные факторы, влияющие на выращивание кристаллов, показаны предполагаемые механизмы воздействия, получившие наибольшее признание. Приведены результаты экспериментов по выращиванию кристаллов дигидрофосфата калия (KDP) в магнитном поле постоянного магнита, где силовые линии поля параллельны или перпендикулярны к направлению кристалла с наибольшей скоростью роста.

Ключевые слова: кристалл, магнитное поле, кристаллообразующая среда.

Кристаллические вещества и монокристаллы все шире используются в современной науке и технике. В результате того, что в большинстве случаев необходимы кристаллы с однородным распределением свойств, то актуальность вопроса, как улучшить структуру получаемых кристаллов, только возрастает. Сделать это можно пока только одним путем, – целенаправленно воздействуя на процесс кристаллизации или же на уже выращенные кристаллы. И в большинстве случаев инструментом внешних воздействия являются различные физические поля.

Мы ограничили свое исследование влиянием магнитных полей.

Что касается воздействия магнитного поля на уже выращенные кристаллы, то в этом вопросе понимание процессов воздействия среди большинства исследователей не достигнуто. В некоторых случаях авторы считают механизмы влияния поля на некоторые свойства более или менее ясными. Например, авторы работ [1] и [2], исследовавшие магнитопластичность ионных кристаллов, придерживаются единой точки зрения о том, что магнитное поле в них влияет на спин-зависимые реакции между парамагнитными дефектами. Похожие идеи обсуждаются и в работах [3] и [4].

Однако в литературе имеется множество примеров, когда необходимые условия возникновения спин-зависимых реакций заведомо не выполняются. В качестве такого примера можно привести работы по влиянию магнитного поля на выращенные и “состаренные” кристаллы, в которых не протекают никакие процессы и реакции, а потому магнитному полю не на что влиять.

Примером таких работ могут служить статьи [5], [6], в которых сообщается о влиянии магнитного поля электромагнита на микротвердость кальциевых солей.

Странным обстоятельством, объединяющим все упомянутые исследования, является то, что магнитное поле с индукцией менее одной Теслы сильно изменяет многие свойства кристаллов, вопреки тому, что энергия, передаваемая электронным спинам на два порядка величины меньше энергии термических флуктуаций kT при той температуре, на которой было выполнено большинство экспериментов.

Вместе с тем известно, что воздействия различных внешних электромагнитных полей широко используются в различных технологиях выращивания кристаллических структур как с целью управления процессом кристаллизации, так и с целью повышения их однородности: уменьшение количества примесей, уменьшение дефектности [7].

В монографии [8] указывается на влияние магнитного поля на процесс кристаллизации. Большинство авторов работ полагают, что механизм действия внешнего магнитного поля связан с влиянием поля на неспаренные электроны.

При выращивании кристаллов из растворов процесс взаимодействия кристаллообразующей среды и магнитного поля существенно усложняется, поскольку кроме основного (растворенного) вещества, имеется и другое, не являющееся частью кристалла – жидкость (растворитель).

Известно, что при воздействии магнитного поля жидкости становятся более структурированными, в них увеличиваются скорости химических реакций, улучшается коагуляция примесей [9]. Чаще всего механизм воздействия связывают с химической поляризацией ядер в магнитном поле и изменением констант скоростей реакций между частицами с неспаренными электронными спинами и триплетными молекулами [10]. Установлено также, что в магнитных полях увеличиваются скорости реакций в жидкой и твердой фазах [10]. Однако этот эффект прекращается сразу же после снятия магнитного поля, и не наблюдается явления «памяти» о магнитной обработке

жидкостей [11,12]. Эффект действия поля объясняется воздействием на частицы, связанные силами Ван-дер-Ваальса. Ускорение процесса кристаллизации минеральных примесей в воде, прошедшей магнитную обработку, приводит к значительному уменьшению размеров кристаллов. При отсутствии железа в среде действие магнитного поля объясняют его влиянием на сольватную оболочку гидратированных ионов. Кроме того, предполагают, что магнитное поле оказывает воздействие на структуру ассоциатов воды [9]. Указанные факторы производят синергетическое воздействие на процесс выращивания кристаллов из растворов, делая его достаточно сложным и трудно управляемым.

По этой причине влиянию магнитного поля на процесс выращивания монокристаллов и даже кристаллов из растворов посвящено сравнительно небольшое количество работ. Например, в работе [13] показано влияние магнитного поля на рост кристаллов гидрокарбоната натрия. Продемонстрировано, что при выращивании кристаллов из водного раствора наблюдается уменьшение размеров кристаллов за счет увеличения константы скорости зародышеобразования. Скорость лимитирующей стадией в данном случае является перенос протонов и поэтому предполагается, что магнитное поле влияет на спиновую релаксацию протонов.

Как видно единого мнения о механизме воздействия магнитного поля, особенно поля малой напряженности, в настоящее время нет. Поэтому работы, направленные на изучение влияния магнитного поля на процесс выращивания кристаллов в магнитном поле являются достаточно актуальными.

В качестве первого этапа такого исследования нами проведены эксперименты по влиянию магнитного поля на скорость роста монокристалла КДР в постоянном магнитном поле при расположении оси кристалла с наибольшей скоростью роста вдоль и поперек этого поля. При проведении экспериментов мы рассматривали также изменения габитуса кристаллов и определялись внешние изменения.

Исследование производилось в полях кольцевых магнитов с индукцией 0,1 Тл. Структура магнитного поля одного магнита показана на рисунке 1.



Рисунок 1- Структура магнитного поля одного магнита



Рисунок 2- Кристаллизатор в магнитном поле

Применяя пару магнитов, обращенных одноименными полюсами друг к другу, в кольцевом пространстве между магнитами силовые линии магнитного поля будут расположены практически горизонтально. А при обращении магнитов одноименными полюсами друг к другу силовые линии магнитного поля внутри кольца будут вертикальны. Располагая в этом пространстве кристаллизационную камеру с затравочным кристаллом, вырезанным перпендикулярно оси Z, можно выращивать

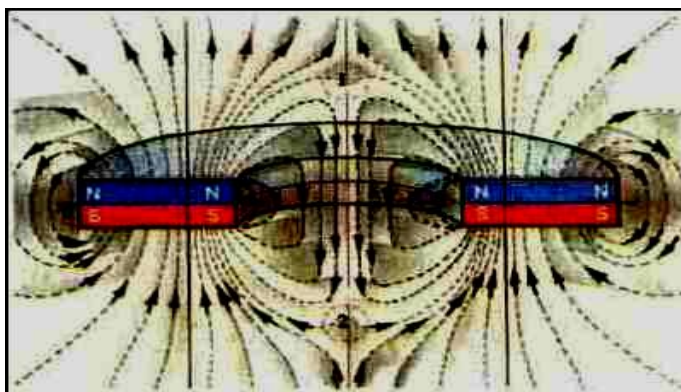
кристаллы в магнитном поле, расположенном вдоль и поперек оси с наибольшей скоростью роста, как показано на рисунке 2. Установка помещалась в прозрачный воздушный термостат, который позволял поддерживать температуру 32°C с точностью до 0,5 градуса, проводить наблюдение за ростом и производить фотографирование кристалла. Рост кристаллов проводился методом испарения растворителя в условиях естественной конвекции. Прирост граней {100} и текущие размеры выращиваемого кристалла определялись по серии последовательных фотоснимков. Для этого предварительно, до начала выращивания монокристалла, в кристаллизатор, заполненный раствором, помещалась плоская пластинка с нанесенной на ней сеткой линий, проведенных через один миллиметр. Эта сетка фотографировалась цифровым фотоаппаратом. В дальнейшем геометрия расположения кристаллизатора и фотоаппарата не изменялись. При проведении экспериментов производилось фотографирование выращиваемых кристаллов через равные промежутки времени. Затем эти фотографии при помощи компьютерной программы [Photoshop](#) совмещались, где в качестве реперных точек использовалось изображение кристаллизационной камеры. Программа позволяет производить увеличение фотографий и по ним определять прирост монокристалла за время, прошедшее между смежными фотографированиями. При помощи геометрических построений нами была определена погрешность измерений, связанная с оптическими искажениями, вносимыми объективом, цилиндрической стенкой кристаллизатора с раствором, не параллельностью лучей и несовпадением расположения измерительной пластинки и кристалла. Она оказалась сопоставимой с погрешностью измерения и составила не более ± 0.5 мм.

Результаты исследований показаны на графике.



График 1 - Результаты исследований скорости роста кристаллов

Как видно, при росте монокристалла «поперек» магнитного поля (график 3) его скорость роста по оси Z на 62% меньше, чем при расположении поля «вдоль» этой оси (график 4). Аналогично действие магнитного поля и на скорость роста кристалла и вдоль оси X. Несмотря на то, что реальная скорость роста кристаллов по оси X меньше, аналогичная картина наблюдается и в этом случае. А именно, при совпадении направления роста кристалла и вектора напряженности магнитного поля скорость роста возрастает в среднем на 50% (графики 1 и 2). Возрастание скорости роста, как мы считаем, может быть объяснено тормозящим действием поля на концентрационное перемешивание раствора за счет воздействия на ферромагнитные примеси. Увеличение скоростей роста возможно связано с возрастанием скорости движения раствора относительно поверхности грани при движении раствора «по полю». Косвенно об этом свидетельствует тот факт, что наблюдалось выклинивание кристалла, что свидетельствует о присутствии в ростовом растворе примесей многовалентных металлов. Возможно, что исследование полученных кристаллов даст больше информации о механизме ускорения и замедления скорости роста.

Литература:

1. Alshits, V. I. Magnetoplastic Effect in Nonmagnetic Crystals / V. I. Alshits et al. // Dislocations in Solids. 2008. - V. 14. - P. 333-337.
2. Головин, Ю. И. Кинетика мартенситных превращений в циркониевых керамиках при нано индентировании / Ю. И. Головин, В. В. Коренков, Б. Я. Фарбер // Известия РАН, Серия физическая. - 2003. - Т. 67, N 6. - С. 840-844
3. Бадылевич М.В., Иунин Ю.Л., Кведер В.В., Орлов В.И., Осипьян Ю.А./ Влияние магнитного поля на стартовые напряжения и подвижность индивидуальных дислокаций в кремнии// ЖЭТФ, 2003 г., Том 124, Вып. 3, стр. 664

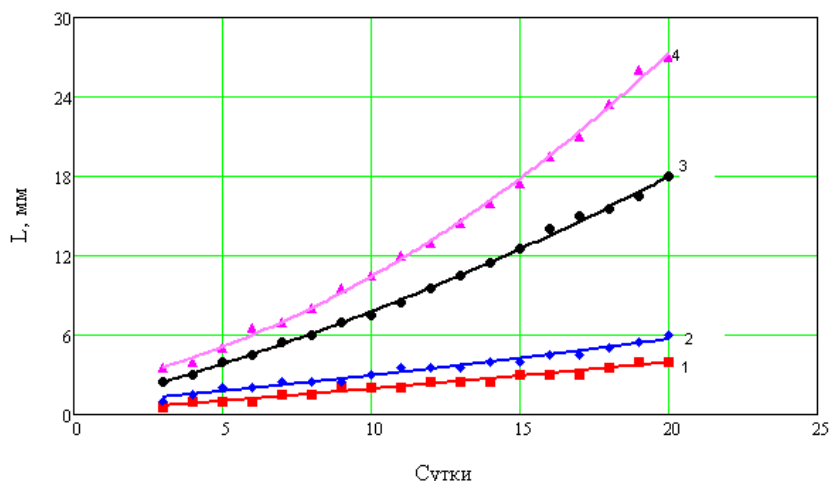
4. A.L.Buchachenko,. Mass-Independent Isotope Effects/The Journal of Physical Chemistry B 2013 117 (8), 2231-2238
5. A. RubanKumarn, S. Kalainathan/ Effect of magnetic field in the microhardness studies on calcium hydrogen phosphate crystals// Journal of Physics and Chemistry of Solids 71 (2010) 1411–1415
6. Clifford Y Tai|Chi-KaoWu|Meng-Chun Chang/Effects of magnetic field on the crystallization of CaCO₃ using permanent magnets// Chemical Engineering Science, V 63 (2008) p/ 5606--5612
7. Ефимов В.А. Физические методы воздействия на процессы затвердевания сплавов / В.А. Ефимов, А.С. Эльдарханов. – М.: Металлургия, 1995. – 272 с.
8. Лякишев, Н.П. Металлические монокристаллы / Н.П. Лякишев, Г.С. Бурханов. – М.: ЭЛИЗ, 2002. – 312 с.
9. Классен В.И. Омагничивание водных систем [Текст] / В.И. Классен. – М.: Химия, 1988. – 240 с
10. Бучаченко А.Л. Магнито-спиновые эффекты в химических реакциях [Текст] / А.Л. Бучаченко, Ю.Н. Молин, Р.З. Сагдеев, К.М. Салихов // Успехи химии. – 1995. – Т. 64. – № 6. – С. 863.
- 11 Лесин В.И. Изменение физико-химических свойств водных растворов под влиянием электромагнитного поля [Текст] / В.И. Лесин, А.Г. Дюнин, А.Я. Хавкин // Журнал физической химии. – 1993.– Т. 67. – № 7. – С. 1561–1562
12. Лесин В.И. Физико-химический механизм обработки воды магнитным полем [Текст] / В.И. Лесин // Сб. докладов 5-го Международного конгресса «Экватэк». – Москва. – 4–7 июня 2002 г. – С. 371 (на русском и английском языках).
- 13.Hans E. Crystallization of calcium carbonate in magnetic field in ordinary and heavy water // Journal of Crystal Growth, № 01/2004; 267(1):p. 251-255.

УДК 539.215.08

БАТЫС ҚАЗАҚСТАН ОБЛЫСЫНДЫҒЫ КЕНОРНЫНЫҢ БҰРҒЫЛАУ ШЛАМЫНЫҢ ФИЗИКА-ХИМИЯЛЫҚ СИПАТТАМАСЫ

Жанбулатова А.Б. - магистрант, Жәңгір хан атындағы Батыс Қазақстан аграрлық техникалық университеті, Орал қаласы

Адырова Г.М. - т.ғ.қ., Жәңгір хан атындағы Батыс Қазақстан аграрлық техникалық университеті, Орал қаласы

Берілген ғылыми мақалада бұрғылау шламының элементтік құрамы мен қасиеттері зерттелген, сонымен қатар келесі көрсеткіштері механикалық қоспалар, су мөлшері асфальт-шайырлы заттар және мұнай өнімдері анықталған. Өткізілген зерттеулердің негізінде келесі қорытынды жасауға болады, яғни қосымша тазалау мен сұйық және қатты фазаларды бөлгеннен кейін бұрғылау шламының компоненттерін зертханалық сынаулардың нәтижесіне байланысты әрі қарай өндірістің әртүрлі салаларында қолдануға болады.

Негізгі ұғымдар: бұрғылау шлам, механикалық қоспалар, тығыздық, су, күкірт, мұнай өнімдері, асфальт-шайырлы заттар

Қазіргі таңда, мұнай өндіру және мұнай өңдеу өнеркәсібі Қазақстан экономикасының ең қарқынды дамып келе атқан салаларының бірі болып табылады. Президент Н.Ә.Назарбаевтың «Нұрлы жол - Путь в будущее» атты жолдауында, ол республиканың индустриальді және де қызмет көрсету саласындағы, атап айтқанда азық-түлік және химия өнеркәсібі жобаларын, машина жасау, сондай-ақ қызмет көрсету саласында қолдау, ең өзекті мәселелерді шешу үшін қажетті болып табылады.

Мұнай өндіру технологиясының заманауи дамуының сатысында мұнай кен орнын пайдалану кезінде тұнба шұңқырларында артық мөлшерде жиналатын қалдықтардың көп мөлшері пайда болады.

Ластану барлық сатыда кездеседі: ұңғыманы пайдалану және салуда, көміртек шикізатын өңдеу мен тасымалдауда. Мұнай және газ өнеркәсібі қоршаған ортаның және оның жекелеген нысандарының ластануында өте қауіпті болып табылады. Осыған сәйкес барлық технологиялық үрдістер табиғи экологиялық жағдайдың бұзылуына әкеледі. Геоэкологиялық жүйеге ең жағымсыз әсер ететін мұнай өнімдері, мұнай және бұрғылау қалдықтары. Қалдық шлам – құрамында мұнай және мұнай қалдықтары және улы полимерлі қоспалары бар минералды құрамдар: КМЦ (карбоксиметилцеллюлоза), ССБ (сульфит-спирттібард), ПАА (полиакриламид) және басқа да қосылыстар мен табиғи жүйелер мен әсері, олардың ылғал, жауын-шашын тұнбаларымен, жерасты және жер бетіндегі сулармен байланысы кезінде жергілікті био және агроценозды орналасқан табиғи тепе-теңдігін [1].

Бұрғылау қалдықтары фракциясы әсеріндегі геологиялық және сулы ортаның химиялық құрамының экологиялық зардаптар әсерінен ластануы және өзгеруінің шекті мүмкіндігі геоэкологияның бұрғылау қалдықтарымен айналысу тәсілдері мен мұнай өндіру тәсілдері кезіндегі сулы және

геоэкологиялық экожүйелер мен биоресурстардың экологиялық жағдайын бағалау әдістеріне қатысты бөлігінің негізі болып табылады.

Осымен байланысты мұнай-газ кен орындарын меңгеру және оларды әрі қарай қолдану мақсатында өңдеу тәсілдері кезінде түзілетін бұрғылау қалдықтарын белсенді қажеттіліктері бар [2].

Зерттеу мақсаты болып мұнай-газ конденсаты кен орнының бұрғылау шламдарын немесе оның бөлек компоненттерін әрі қарай әр түрлі өндіріс саласында оның физика-химиялық қасиеттеріне байланысты қолдану мүмкіндігін орнату табылады.

Зерттеу нысаны болып БҚО-дағы әр түрлі жерден таңдалған мұнай-газ конденсатының бұрғылау шламы таңдалды.

Зерттеу әдістемесі. Зерттеу шегінде бұрғылау шламының тығыздығы, тұну температурасы, элементтік құрамы, күкірт үлесі, механикалық қоспалар, су және мұнай өнімдері үлестерін, асфальт-шайырлы заттар секілді физика-химиялық көрсеткіштері анықталды.

Зерттеу Жәңгір хан атындағы Батыс Қазақстан аграрлық-техникалық университетінің Химия және химиялық технология кафедрасында, сонымен қатар Биотехнология және табиғатты пайдалану институтының ғылыми-зерттеу сынау орталығында жүргізілді.

Зерттеудің бірінші сатысында бұрғылау кезінде шыққан шлам құрамына кіретін жыныстың массалық құрамы анықталды. Анықтау келесідей жүргізілді: бұрғылау шламының дұрыстап араласқан өлшендісін кептірілген және өлшенген қағаз сүзгіден өткізді. Тұнба қалған сүзгіні ыстық сумен ағынды судағы және қағаз сүзгінің бетіндегі мұнай өнімдері толықтай жойылғанша шаяды. Тұнбасы бар сүзгіні кептіргіш шкафта 105°C температураға дейін тұрақты массасы қалыптасқанша кептіреді.

Механикалық қоспалардың массалық үлесін келесі формуламен есептеледі:

$$M = [(m_1 - t_2)/t_3] * 100,$$

Мұнда m_1 —сүзуден кейінгі сүзгісі бар стакан массасы, г;

t_2 —таза сүзгісі бар стакан массасы, г;

t_3 —шлам өлшендісінің массасы, г.

Анықтау нәтижесінде шламдағы қатты жыныстардың үлесі келесідей бөлінді: №1 үлгі – 22,6% (масс.), №2 үлгі– 23,5% (масс.), №3 үлгі– 21,8% (масс.), №4 үлгі– 21,2% (масс.). Бұрғылау шламының құрамындағы жыныстың орташа құрамы – 22,27% (масс.). Алынған мәліметтерге қарағанда практикалық тұрғыдан алғанда бұрғылау шламының ¼ бөлігі шығарылған жыныстан; ¾ бөлігі су және мұнай өнімдері кіретін сұйық фазадан тұрады деген қорытынды жасауға болады.

Бұрғылау шламының тығыздығы пикнометрдің көмегімен келесідей анықталынды [4].

Сыналатын өнімнің қасиеттеріне тәуелді 0,0005 г қателіктен көп болмайтындай таңдалған пикнометрді өлшеп алады, кейін пикнометрді 18-20°C температурада көпіршіктер пайда болмайтындай және стакан қабырғасына тимейтіндей етіп сыналатын үлгімен толтырылады. Пикнометрдің қақпағын жауып, жартысына дейін 20°C температурада термостатта немесе моншада сыналатын үлгінің деңгейінің өзгеруі тоқтағанға дейін ұстайды. Өнімнің артық мөлшерін пипеткамен немесе сүзгі қағазымен алып тастайды. Сыналатын үлгінің деңгейін пикнометрдің жоғарғы бөлігіндегі сызығы арқылы орнатады. Үлгі бар пикнометрді моншадан алып, берілген температурадан сәл ғана төмен температурада салқындатып, сыртынан статистикалық электрлікті жоя отырып сүртеді де, корсеткішті қателік бойынша өлшейді.

Анықтау нәтижелері бұрғылау шламдарының тығыздығындағы 1450 -11480 кг/м³ аралығында болатынын көрсетті: №1 үлгі – 1456 кг/м³, №2 үлгі – 1467 кг/м³, №3 үлгі –1471 кг/м³, №4 үлгі – 1479 кг/м³.

Тұну температурасын анықтау кезінде МемСТ 20287 стандартына сәйкес үлгі дайындалды [5]. Сыналатын үлгіні 15 см³ сәйкес пробирканың төменгі белгісіне дейін құяды. Үлгісі және термометр бар пробирканы жылу моншасына 50 С^o температурада орналастырып, пробиркадағы термометр және жылу моншасындағы индикатор көрсеткіштері тең болғанға дейін ұстайды. Жылытқаннан кейін үлгісі бар пробирканы жылу моншасынан алып, шыны муфтаға оқшаулағыш прокладқа және сәйкес тығындардың көмегімен бекітеді. Пробиркасы бар муфтаны бөлме температурасында салқындату үшін штативке орналастырады. Үлгі температурасы 35+5 С^o дейін төмендетілген кезде пробиркасы бар муфтаны температурасы тұну температурасынан 5 С температурадан төмен температурада салқын моншаға орналастырады. Ал пробиркадағы өнімнің температурасы тұну температурасы үшін белгіленген температураға жетсе, салқын моншаны тіреуге дейін еңкейтіп, уақыт қосу керек. Дыбыстық белгі пайда болғаннан кейін тетік арқылы жарықтандырғышты қосады да сынау үлгісінің ығыстырғандығын байқайды. Салқын моншаны бастапқы қалпына келтіреді. Анықтау нәтижесінде бұрғылық шламның тұну температурасы -5 С^o және -6 С^o аралығында болады.

Келесі зерттеу сатысы бұрғылау шламының құрамында асфальт-шайырлы заттардың анықталуы болады. Зерттеу концентрлі күкірт қышқылы үлгісін өңдеу кезінде түзілетін қышқыл гудрон көлемінің өзгеруін анықтауда [6].

ЖАРАТЫЛЫСТАНУ ҒЫЛЫМДАРЫНЫҢ БОЛАШАҒЫ МЕН НЕГІЗГІ ДАМУ БАҒЫТТАРЫ

Анықтау нәтижесінде бұрғылау шламының құрамындағы асфальт-шайырлы заттардың үлесі келесідей болатыны анықталды: №1 – 2,2% (масс.), №2 – 2,6% (масс.), №3 – 4,8% (масс.), №4 – 5,2% (масс.). Бұрғылау шламының құрамындағы асфальт-шайырлы заттардыңмұндай көлемі бұрғылау ерітінділерімен сонымен қатар мұнай өнімдерінің кейбір қоспаларындағы әр түрлі жағу материалдарының болуын айтады.

Зерттеудің соңғы сатысы бұрғылау шламындағы су және мұнай өнімдерін анықтау болып табылады.

Бұрғылау шлам құрамындағы суды анықтау МемСТ 2477-65 стандартына сәйкес жүргізілді. Берілген әдіс бұрғылау шлам үлгісін ерітінділермен азеотропты айдауға негізделген [7].

Анықтау нәтижесінде бұрғылау шлам құрамындағы су 5,1% (масс.) (№1 үлгі) мен 7,2% (масс.) (№4 үлгі) аралығында болады. Бұрғылау шлам құрамындағы судың орташа болуы 5,77% (масс.) құрайды.

Сонымен қатар бұрғылау шлам құрамында мұнай өнімдерінің болуы МВИ KZ.07.00.01668-2013 флуориметриялық әдіспен анықталды. мұнай өнімдерінің массалық үлесін анықтайтын флуориметриялық әдіс өлшендіден мұнай өнімдерін экстракциялау кезектілігі мен мұнай өнімдерінің массалық концентрациясын өлшеуден тұрады [7]. Анықтауды Флюорат 02-3М (Люмэкс, РФ) құралында жүргізді.

Анықтау нәтижесінде №1-3 үлгіде мұнай өнімдерінің болмағаны анықталды, ал №4 үлгіде мұнай өнімдері бұрғылау шлам құрамында 18,7 мг/кг көрсетті, яғни 0,00187% масс.

Сонымен қатар бұрғылау шлам құрамында әр түрлі микроэлементтер анықталынды.

Бұрғылау шламының элементтік құрамын ASTM D5863 - 00a(2011) сәйкес анықталынды [8]. Үлгіні күкірт қышқылымен ыдыратуға және кезекті сұйылтылған азот қышқылында ерітуге ұшыратылды. Анықтауды атомды-абсорбционды спектрометр Varian AA140 (Agilent Technologies, США) көмегімен жүргізді. Анықау нәтижелері 1 кестеде көрсетілген.

Кесте 1 – БҚО мұнай-газ конденсат кен орны бұрғылау шламының элементтік құрамы

Элементтер	Концентрация, мг/кг			
	№1 Үлгі	№2 Үлгі	№3 Үлгі	№4 Үлгі
Pb	3,30	3,10	-	-
Cd	1,66	0,10	0,10	0,12
Zn	2,84	2,63	2,0	1,20
Cu	2,19	0,21	1,49	2,3
Fe	3,58	1,39	1,00	1,50

1 кестеде көрсетілгендей үлгілерде зерттеу түрлерінің барлығында кадмий, мырыш, мыс и темір, ал №1 и №2 үлгіде қорғасын бар екені анықталды. Элементтік құрамның диаграммасы 1 суретте көрсетілген.

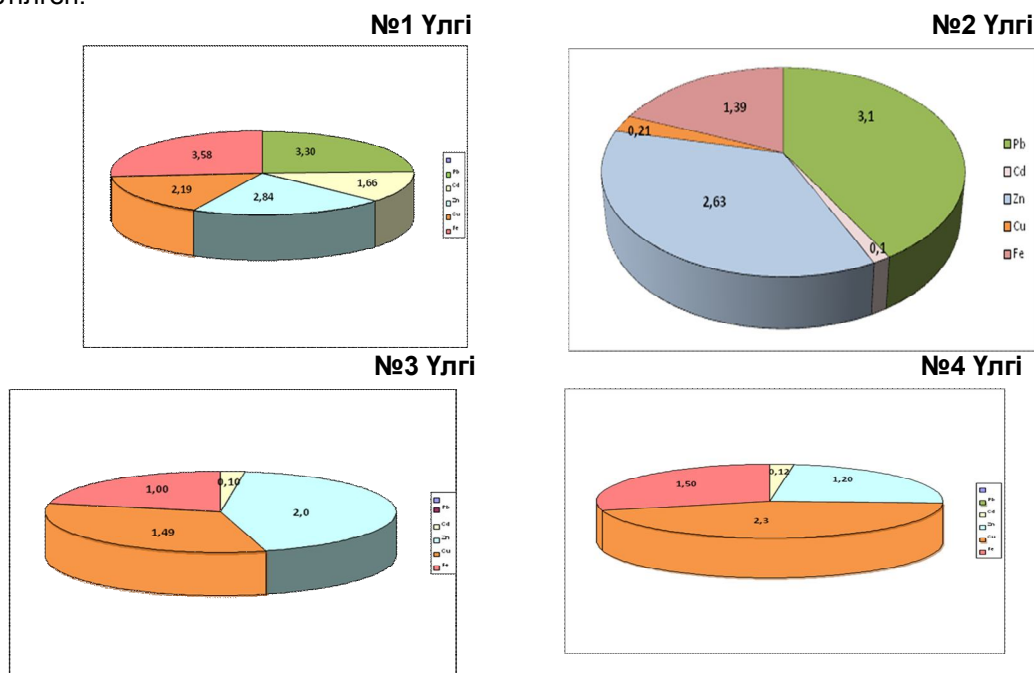

Сурет 1 – БҚО мұнай-газ конденсат кен орны бұрғылау шламының элементтік құрамының диаграммасы

Диаграммада көрсетілгендей №1 үлгіде темір және қорғасын концентрациясы алдыңғы қатарда, сондай-ақ оған мырыш концентрациясы жақындау екенін байқаймыз. Мыс пен кадмий аз мөлшерде көрсетілген.

№2 үлгіде өзгеше көріністі көруге болады. Көп мөлшерде кездесетін қорғасын мен мырыш 15%-дан кем мөлшерде, ал темір қорғасын мөлшерінен 2,5 есе төмен мөлшерде кездеседі. Кадмий және темір аздаған мөлшерде кездеседі.

№3 үлгі мырыш пен мыс жоғары мөлшерде кездеседі, дегенмен мыс 25% төмен. Қорғасын табылмады, кадмий мөлшері аздаған мөлшерде кездеседі. Темір мырышқа қарағанда 2 есе төмен мөлшерде кездеседі.

№4 үлгіде мыс концентрациясы жоғары мөлшерде кездеседі, темір мөлшері 34%, және мырыш мөлшері осыған жақын мөлшерде кездеседі. Кадмий мөлшері 3-ші үлгідегідей жоқтың қасы болып табылады.

Бұрғылау шлам құрамындағы табылған элементтер ауыр металлдарға жатады және олар бұрғылау шламын оның пайдалану жолына тәуелді белгілі бір дәрежеде ауыр металлдардан тазалауды қажет етуді ескертетін, шлам жинағыштар мен шұңқырларда ашық сақтау әдісі кезінде қоршаған ортаға зиянды әсерін тигізу қаупі бар.

Сонымен қатар бұрғылау шламы құрамындағы күкірттің жалпы мөлшерін анықтады. Анықтауды МемСТ Р 50442-92 стандартына сәйкес, рентгено-флуоресцентті анализатор X-Supreme 8000 (OxfordInstruments, Великобритания) көмегімен жүргізілді [9].

Анықтауды үлгіні рентген сәулелеріне газ тәрізді гелийлі ортада ұшырату және қазба элементінің флуоренциялық мәнін есептеу арқылы жүргізілді. Анықтау нәтижесінде күкірт №3 және №4 үлгіде 0,004 және 0,019 % (масс.) тең. Бұрғылау шламының құрамындағы жалпы күкірттің мұндай мөлшері шламның көп бөлігін массасы бойынша күкірттің әсерсіз мөлшері бар бұрғыланған жыныстар алуына негізделді.

Бұрғылау шламының физика-химиялық құрамының жалпы мәліметтеріне қарағанда зерттелген бұрғылау шламы бұрғылау кезінде пайда болған су және аздаған мөлшерде асфальт-шайырлы грунттың қосылысы болып табылады. Грунт бұрғылау шламының жалпы массасының - 24%, су - 7% дейін, асфальт-шайырлы қосылыстары -5% дейінгі мөлшерді құрайды. Бұрғылау шламы құрамындағы мұнай өнімдері аздаған мөлшерде кездеседі. Сондай-ақ бұрғылау шламы құрамында қорғасын, мырыш, кадмий, мыс, темір және күкірт секілді элементтер анықталды.

Сонымен өткізген зерттеу нәтижелері бойынша бұрғылау шлам құрамы оны қосымша тазалау және қатты -сұйық фазаларға бөлгеннен соң оны кезекті зертханалық зерттеу нәтижелеріне тәуелді ендірістің әр түрлі салаларында қолдануға мүмкін болады.

Әдебиеттер:

- 1.Рахматуллин Д.В. Разработка комплексного метода утилизации буровых шламов: Диссертация на соискание ученой степени кандидата технических наук. Уфа. УГНТУ, 2011.
2. Булатов, А. И. Охрана окружающей среды в нефтегазовой промышленности / А. И. Булатов, П. П. Макаренко, В. Ю. Шеметов — М.: Недра, 1997.
3. Лабораторный практикум по курсу "Химия и физика органических веществ" : учеб.-метод. пособие пособие для студ. очной, заоч. и вечерней форм обучения спец. 050721-"Химическая технология органических веществ" / сост. Абдрахманова А. Г., Р. С. Бегалиева. - Уральск: ЗКАТУ им. Жангир хана, 2011.
4. ГОСТ 3900-85. Нефть и нефтепродукты. Методы определения плотности (с Изменением N 1) Взамен ГОСТ 3900-47; введ. 01.01.87 Москва. Стандартиформ 2006
5. ГОСТ 20287-91 Нефтепродукты. Методы определения температур текучести и застывания. Часть 3. Москва. Стандартиформ 2006
6. МВИ KZ.07.00.01668-2013 Количественный химический анализ почв. Методика измерений массовой доли нефтепродуктов в пробах почв и грунтов флуориметрическим методом на анализаторе жидкости «Флюорат -02» (М 03-03-2012). – Введен взамен МВИ KZ.07.00.00872-2008; введ. 06.02.13. – Федеральный центр анализа и оценки техногенного воздействия. – 2012.
7. ГОСТ 2477-65 Нефть и нефтепродукты. Метод определения содержания воды. – Взамен ГОСТ 1044-41 и ГОСТ 2477-44; введ. 01.01.66. – ИПК Изд-во стандартов, 2004.
8. ASTM D5863 - 00a(2011) Стандартные методы определения никеля, ванадия, железа и натрия в сырой нефти и нефтяных топливах с помощью пламенной атомно-абсорбционной спектрометрии. – Введен впервые; введ. 01.01.06. – Изд-во стандартов, 2011. – 14 с.
9. ГОСТ Р 50442-92 Нефть и нефтепродукты. Рентгено-флуоресцентный метод определения серы. – Введен впервые; введ. 01.01.94. – Госстандарт России, 1994. – 4 с.

УДК 582.394 (574.23)

ПАПОРОТНИКИ ГОСУДАРСТВЕННОГО НАЦИОНАЛЬНОГО ПРИРОДНОГО ПАРКА «БУРАБАЙ» (СЕВЕРНЫЙ КАЗАХСТАН)

Кузурман М.В. – магистрант, Костанайский государственный университет имени А. Байтурсынова

Султангазина Г.Ж. – к.б.н., доцент кафедры биологии и химии Костанайского государственного университета имени А. Байтурсынова

В статье представлен аннотированный список 18 видов папоротников, произрастающих на территории ГНПП «Бурабай», с учетом литературных данных и собственных сборов. Из них два вида - *Dryopteris cristata* (L.) A. Gray. и *Gymnocarpium jessoense* (Koidz.) Koidz. приводится для территории природного парка впервые.

Ключевые слова: ГНПП «Бурабай», птеридофлора, местонахождение.

Государственный национальный природный парк (ГНПП) «Бурабай» является природоохранным государственным учреждением, входящим в систему особо охраняемых природных территорий республиканского значения. ГНПП «Бурабай», занимающий площадь 129 тыс. 935 га. расположен на северо- западе Казахского мелкосопочника [1]. Особенностью этой территории является расположение на стыке степной и лесостепной зон, что создает условия для поселения многих степных и лесных видов. Глубокие ущелья, особый микроклимат позволили сохраниться бореальным растениям, образующим рефугиум бореальной голоценовой флоры.

В ботанико- географическом разделении территория национального парка определена как Евроазиатская степная область, Причерноморско- Казахстанская подобласть, Заволжско- Казахская провинция, Восточно- Казахстанская подпровинция, Кокчетавский округ [2, 3]. Эта территория относится к степной области, но близость к зоне лесостепи Западно- Сибирской равнины накладывает отпечаток на флору и растительность. Е.И. Рачковская считает, что здесь сформирован изолированный участок лесостепи низкогорий. От зональной лесостепи Западной Сибири Кокчетавская возвышенность отделена довольно неширокой полосой (не более 100 км) богато-разнотравно-морковниково-красноковыльных степей [3].

Территория ГНПП «Бурабай» отличается богатством и разнообразием флоры. Здесь насчитывается 691 вид (в том числе 47 чужеродных) из 101 семейства и 344 родов [4].

Павлов Н.В. во «Флоре Казахстана» (1956) для Кокшетауского флористического района приводит 10 видов папоротников [5], Горчаковским П.Л. (1987), Карамышевой З.В. и Рачковской Е.И. (1973) на территории Кокшетауской возвышенности отмечено 14 видов папоротников [3, 6].

Полевые исследования проводились на территории национального парка «Бурабай» в период с 2010 по 2014 гг. маршрутным методом. Аннотированный список видов птеридофлоры изучаемого региона представлен с указанием новых местонахождений и местонахождений, известных по гербарным образцам, хранящимся в Гербарии Института экологии растений и животных УрО РАН, и включает 18 видов папоротников из 10 семейств и 11 родов. Собранный материал хранится в Гербарии кафедры биологии и химии Костанайского государственного университета имени А. Байтурсынова.

Для каждого вида дана характеристика местообитаний и сведения по встречаемости на территории национального парка:

Очень редко – одно местонахождение (приводятся данные этикетки, либо ссылка на литературный источник);

Редко – не более шести местонахождений;

Изредка – виды, которые встречаются на территории парка спорадически или виды специфических местообитаний (солончаков, лугов и т.п.);

Обычно – широко распространенные виды, встречающиеся на всей территории парка либо его части (например, степной или лесной).

Сем. 1. Botrychiaceae Horan. – Ужовниковые

Botrychium multifidum (Gmel.) Rupr. 1859, Beitr. XI : 40; Павлов, 1956, Фл. Каз. 1 : 57. – гроздовник многораздельный.

Очень редко. В сырых сосново-березовых лесах, по окраинам болот, очень редко [6].

Botrychium lunaria (L.) Sw. Schrad. 1801, Journ. II: 110, 1934; Фл. СССР, I: 98; Крыл., 1927, Фл. Зап. Сиб. I: 4.– *Osmunda lunaria* L. 1753, Sp. pl.: 1064; Павлов, 1956, Фл. Каз. 1: 56.– Гроздовник полулунный.

Указан В.Ф. Семеновым (1930) для Кокчетавской возвышенности [7].

Сем. 2. Polypodiaceae J. Presl et C. Presl – Многоножковые

Polypodium vulgare L. 1753, Sp. pl.: 1085; Павлов, 1956, Фл. Каз. 1 : 52. – многоножка обыкновенная.

Данный вид довольно обычен в низкогорьях и в высоких гранитных мелкосопочниках. Влажные трещины скал, совместно с *Cystopteris fragilis* и *Asplenium septentrionale* [3].

Ранее данный вид был найден Горчаковским (1987): Золотогорский лесхоз, В склон хребта Кокче-Тай, СЗ окраина озера Щучье, гора Синюха, близ вершины, С склон; Боровской лесной массив, гора Синюха, С склон близ вершины, Ю берег оз. Боровое.

Новые местонахождения: Боровское лесничество. г.Синюха, под скалами 04.06.2011.Г.Ж. Султангазина, А.Н. Куприянов. Акылбайское лесничество, кв.5, берег оз.М.Чебачье 13.06.2011. Г.Ж. Султангазина, А.Н. Куприянов. Акылбайское лесничество, кв. 15. Северный склон г. Жеке Батыр, каменистая местность, на скалах 19.06.2012. Г.Ж. Султангазина, А.Н. Куприянов. Мирное лесничество, кв. 67. Окр. кордона "Веселый", пересыхающая река Арыкпай, скала 20.08.2012, 29.05.2013.Г.Ж. Султангазина, А.Н. Куприянов. Акылбайское лесничество, сев. склон г.Синюха 28.05.2013. Г.Ж. Султангазина, А.Н. Куприянов. Изредка.

Сем. 3. Hypolepidaceae Pichi Sermolli – Гиполеписовые

Pteridium aquilinum (L.) Kuhn, 1879, in V.d. Decken. Reise III, 3. Botan.v. Ost. Africa: 11; Павлов, 1956, Фл. Каз. 1 : 51. – орляк обыкновенный.

Спорадически в низкогорьях. Влажные леса по берегам ручьев, окраины болот [3].

Горчаковский (1987) для этого вида указывает следующие местонахождения: Боровской лесной массив, берег оз. Светлое; Золотогорский лесхоз, берег оз. Большое Карасье [6].

Новые местонахождения: Мирное лесничество, разреженный березовый лес, сосновый лес. 05.06.2010 г. Г.Ж. Султангазина, А.Н. Куприянов.Золотогорское лесничество. Разреженный березовый лес. 05.06.2010 г. Г.Ж. Султангазина, А.Н. Куприянов. Бармашинское лесничество, 216 кв. Заболоченная ложбина. 08.06.2011 г. Г.Ж. Султангазина, А.Н. Куприянов. Мирное лесничество, кв.39-40, сосново-березовый лес, возле просеки. 17.06.2012. Г.Ж. Султангазина, И.А. Хрусталева. Приозерное лесничество, кв. 114. Санитарная рубка после пожара 2009г.25.06.2012. Г.Ж. Султангазина, И.А. Хрусталева.Акылбайское лесничество, кв. 68. Родник у оз. Лебяжье.28.06.2012. Г.Ж. Султангазина, И.А. Хрусталева.Бармашинское лесничество, 3 кв. Окр. Оз. М.Карасу. 20.06.2013 Г.Ж.Султангазина, И.А. Хрусталёва. Обычно.

Сем. 4. Aspleniaceae Newman – Костенцовые

Asplenium septentrionale (L.) Hoffm. 1795, Deutsch.Fl. II : 12; Павлов, 1956, Фл. Каз. 1: 47.– костенец северный.

Наиболее распространенный из всех видов рода *Asplenium*. Влажные трещины скал в низкогорьях и высоких мелкосопочниках по всей территории ЦКМ [3].

Горчаковский (1987) для этого вида указывает следующее местонахождение:оз. Боровое, обнажения гранита (малые озера Карасье, Чебачье).

Новые местонахождения: очень редко - Акылбайское лесничество, кв. 15. Северный склон г. Жеке Батыр, каменистая местность, сосняк с примесью березы.19.06.2012. Г.Ж. Султангазина, И.А. Хрусталева; подножье хребта Кокшетау. 06.06.2014 Г.Ж. Султангазина.

Asplenium trichomanes L.1753, Sp. Pl. :1080; 1934, Фл. СССР, I : 65; Крыл., 1927, Фл. Зап. Сиб. I : 37; - *A. microphyllum*Tineo. Guss., 1844, Fl. Sic. Prodr. II: 884; Павлов, 1956, Фл. Каз. 1 : 48 – костенец волосовидный

Довольно редок. Встречен только в горах Улутуа [3].

Горчаковский указал следующее местонахождение: Боровской лесной массив, 3 км 3 резиденции Золотогорского лесничества [6].

Сем. 5. Thelypteridaceae Pichi Sermolli – Телиптерисовые

Thelypteris palustris Schott. 1834, Gen Fil. : 10; Данилов, 1988, Фл. Сиб. 1 : 64. – *Dryopteris thelypteris* (L.) A. Gray.; Павлов, 1956, Фл. Каз. 1 : 41. – телиптерис болотный.

По всей территории ЦКМ. Природниковые травяные болота[3].

Горчаковским данный вид был обнаружен в окрестности оз. Боровое, залив Голубой[6].

Новые местонахождения: Боровское лесничество. Пересыхающая р. Громатуха.18.06.2012. Г.Ж. Султангазина, И.А. Хрусталева. Бармашинское лесничество, 3 кв. Берег оз.М.Карасу. 20.06.2012г. Г.Ж. Султангазина, А.Н. Куприянов. Редко.

Сем. 6. Athyriaceae Alston – Кочедыжниковые

Athyrium filix-femina (L.) Roth.1800, Tent. Fl. Germ. III : 65; Павлов, 1956, Фл. Каз. 1 : 46. - кочедыжник женский.

Редок. Увлажненные местообитания в низкогорьях: днища и склоны тенистых ущелий, берега ключей, ручьев. Черноольховые, березовые заболоченные леса, заросли мезофильных кустарников, осиновые леса под скалами[3].

Горчаковский (1987) для этого вида указывает два местонахождения: Боровской лесной массив, хребет Кокче-Тау, Акылбаевское ущелье, верховья р. Акылбай; Золотоборский лесхоз, долина Иманаевского ручья [6].

Новые местонахождения: Акылбайское лесничество, кв. 7. Вблизи горного ручья Иманай. 13.06.2011. И.А. Хрусталева. Боровское лесничество, березово - сосновый лес, вдоль Иманайского ручья. 16.06.2012. Г.Ж. Султангазина, И.А. Хрусталева. Бармашинское лесничество, кв. 216. Окр. г. Щучинск, родник. 18.06.2012. Г.Ж. Султангазина, И.А. Хрусталева. Бармашинское лесничество, кв. 3. Окр. оз. М. Карасу. 20.06.2012. Г.Ж. Султангазина, И.А. Хрусталева. Акылбайское лесничество, кв. 68. Родник у оз. Лебяжье. 28.06.2012. И.А. Хрусталева. Боровское лесничество, кв. 19, сосновый лес, безымянный ручей. 22.08.2012. И.А. Хрусталева. Изредка.

Сем. 7. Cystopteridaceae (Payer) Schmakov – Пузырниковые

Cystopteris fragilis (L.) Bernh. 1900, Borbas. Balaton Fl. : 314; Павлов, 1956, Фл. Каз. 1 : 38. — пузырник ломкий.

Во влажных трещинах гранитных скал, в сосняках, березняках и осинниках[6], сходен по экологии и распространению с *Asplenium septentrionale* [3].

Новые местонахождения: Боровское лесничество, г. Синюха., под скалами. 04.06.2011г. Г.Ж. Султангазина, А.Н. Куприянов. Боровское лесничество, скала у водопада р. Иманай. 10.06.2011г. Г.Ж. Султангазина, А.Н. Куприянов. Акылбайское лесничество, кв. 5. Берег оз. М.Чебачье. 13.06.2011. Г.Ж. Султангазина, А.Н. Куприянов. Бармашинское лесничество. Окр. г. Щучинск, ручей. 11.06.2012. Г.Ж. Султангазина, И.А. Хрусталева. Акылбайское лесничество, кв. 15. Северный склон г. Жеке Батыр, каменистая местность, на скалах. 19.06.2012. Г.Ж. Султангазина, И.А. Хрусталева. Акылбайское лесничество, кв. 10. Берег ручья Иманай. 21.06.2012. Г.Ж. Султангазина, И.А. Хрусталева. Мирное лесничество, кв. 67. окр. кордона "Веселый", пересыхающая река Арыкпай. 20.08.2012. И.А. Хрусталева. Акылбайское лесничество, кв. 68. Родник около оз. Лебяжье. 28.06.2012. Г.Ж. Султангазина, А. Н. Куприянов. Мирное лесничество, скала, кв. 57. близ реки Арыкпай, каменистый склон. Акылбайское лесничество, северный склон г. Синюха. 28.05.2013. Г.Ж. Султангазина, А. Н. Куприянов. 29.05.2013. Г.Ж. Султангазина. Изредка.

Gymnocarpium dryopteris (L.) Newman. 1851, Newm. Phytologist, 4 : 371; Павлов, 1956, Фл. Каз. 1 : 44. – голокучник трехраздельный, обыкновенный.

Спорадически по всей территории ЦКМ[3].

Горчаковский (1987) для этого вида указывает следующие местонахождения: Боровской лесной массив, хребет Кокче-Тау, Акылбаевское ущелье, верховья р. Акылбай; Боровской лесной массив, гора Синюха, С склон близ вершины; Золотоборский лесхоз, В склон хребта Кокче-Тау, С3 окраина оз. Щучье; Акылбаевский кордон, окр г. «Спящий рыцарь».

Новые местонахождения: Акылбайское лесничество, 56 кв. Сосновый лес. 05.06.2010. Г.Ж. Султангазина, А.Н. Куприянов. Акылбайское лесничество, 42 кв. Сосновый лес. 07.06.2010. Г.Ж. Султангазина, А.Н. Куприянов. Бармашинское лесничество, 218 кв. Сосново-березовый лес. 03.05.2012. А.Н. Куприянов. Золотоборское лесничество, 43 кв. Вдоль ручья. 23.06.2012. А.Н. Куприянов. Акылбайское лесничество, 68 кв. Родник у оз. Лебяжье. 28.06.2012. Г.Ж. Султангазина, А.Н. Куприянов. Мирное лесничество, 17 кв., окр. Рашид-кордона, пересыхающая р. Арыкпай. 20.08.2012. Г.Ж. Султангазина, И.А. Хрусталёва. Боровское лесничество, 19 кв. Безымянный ручей. 22.08.2012. Г.Ж. Султангазина, И.А. Хрусталёва. Акылбайское лесничество, ручей Тас-булак. Сосновый лес. 30.05.2013. Г.Ж. Султангазина, А.Н. Куприянов. Изредка.

Gymnocarpium jessoense (Koidz.) Koidz. 1936, Acta Phytotax. Geobot. (Kyoto) 5 : 40; Данилов, 1988, Фл. Сиб. 1 : 64 – голокучник икиезский.

На территории национального парка «Бурабай» вид отмечен впервые: В 3.5 км С-В от п. Катарколь, в ур. Сухой бор, у родника и у подножья г. Кокшетау (Синюха) в трещинах гранитных плит. Редко.

Gymnocarpium robertianum (Hoffm.) Newm. 1851, Phytolog. 4 : 371.; 1884, Deutsch. Fl. Kgr. Bayern.: 24; 1864, Aschrs. Fl. Brand.: 198; 1850, Gen. Fil.: 243; 1905, Christ. Ind. Fil.: 289; Крыл., 1927, Фл. Зап. Сиб. 1: 28; Павлов, 1956, Фл. Каз. 1: 45. – голокучник Роберта.

Редко и только на Кокчетавской возвышенности и в Каркаралинских горах. Увлажненные местообитания: расщелины скал, берега ручьев, тенистые склоны, осиновые, березовые и сосновые леса [3, 6].

Gymnocarpium tenuipes Pojark.ex Schmakov, 1995, Фл. Ираст. Алт. : 48. –голокучник тончайший. Очень редко. В расщелинах скал, во влажных лесах[6].

На Кокчетавской возвышенности у вершины горы Синюхи в сосново- березовом лесу; на южном берегу оз. Имантау, в сосновом лесу по берегу ручья; на скалах в Сандыктавском лесхозе Безымянского лесничества [3].

Сем. 8. Onocleaceae Pichi Sermolli – Оноклеевые

Matteuccia struthiopteris (L.) Tod. 1866, Giorn. Sci. Nat. Econ. Palermo, 1 : 235; Данилов, 1988, Фл. Сиб. 1 : 52. – *Struthiopteris filicastrum* All. 1785, Fl. Pedem.: 258; Павлов, 1956, Фл. Каз. 1 : 40. т–страусник чернокоренной, обыкновенный.

Редко и только на Кокчетавской возвышенности. Влажные леса, заросли мезофильных кустарников, окраины болот[3].

Горчаковский (1987) для этого вида указывает следующие местонахождения: Боровской лесной массив, хребет Кокче- Тау, Акылбаевское ущелье, верховья р. Акылбай; Золотоборский лесхоз, долина Иманаевского ручья; по берегам ручьев, во влажных лесах [6].

Новые местонахождения: Боровское лесничество, сосновый лес. 05.06.2010. И.А. Хрусталева. Боровское лесничество, кв. 11. Берег ручья Иманай. 04.06.2011. И.А. Хрусталева. Боровское лесничество, березово-сосновый лес, вдоль Иманайского ручья. 16.06.2012. Г.Ж. Султангазина, И.А. Хрусталева. Редко.

Вне Казахского мелкосопочника отмечено вблизи Кустаная в крупнопапоротнико-разнотравных березовых лесах; возле оз. Кунатал в Наурузумском бору; в черноольшанниках близ оз. Кушмурун [8].

Сем. 9. Woodsiaceae (Diels) Herter – Вудсиевые

Woodsia ilvensis (L.) R.Br. 1819, Prodr.Fl. Nov. Holl.I : 158; Павлов, 1956, Фл. Каз. 1 : 37. –вудсия эльбская.

Обычен, преимущественно в низкогорьях и в высоком гранитном мелкосопочнике. Влажные трещины скал, а также сосновые редколесья[3].

Горчаковский (1987) для этого вида указывает два местонахождения: Боровской лесной массив, гора Синюха, С склон близ вершины; Золотоборский лесхоз, г. Синюха, скалистый гребень главной вершины. В расщелинах скал, в осиновых лесах и редколесьях.

Новые местонахождения: Боровское лесничество, 7кв. г.Синюха., под скалами. 04.06.2011г. Г.Ж. Султангазина, А.Н. Куприянов. Акылбайское лесничество, кв.15. Северный склон г. Жеке Батыр, каменистая местность, на скалах.19.06.2012. Г.Ж. Султангазина, И.А. Хрусталева. Редко.

Сем. 10. DryopteridaceaeHerter – Щитовниковые

Dryopteris carthusiana (Vill.) H.P. Fuchs. 1959, Bull. Soc. Bot. Franse, 105 : 339; Данилов, 1988, Фл. Сиб. 1 : 60. – *D. spinulosa* (Mull.) O. Kuntze; Павлов, Фл. Каз. 1 : 42. –щитовник шартский.

Ранее это растение находил П. Л. Горчаковский [6]: окраина оз. Малое Карасье, в сыром березняке.

Новые местонахождения: очень редко. Образует заросли по берегу оз. Малое Карасье (Карасу), 3 квартал Бармашинского лесничества.

Dryopteris cristata (L.) A. Gray., Filicales. Комаров, Ильин, 1934, Флора СССР. – щитовник гребенчатый.

На территории национального парка «Бурабай» вид отмечен впервые: Акылбайское лесничество, 15 кв, сев.склон г. Жеке Батыр, каменистая местность, сосняк с примесью березы. 19.06.2012. Г.Ж. Султангазина, Н.П.Салмина.

Dryopteris filix-mas (L.)Schott.1834, Gen. Fil. : 9; Павлов, 1956, Фл. Каз. 1 : 41. – щитовник мужской.

Спорадически по всей территории ЦКМ[3].

Горчаковский (1987) для этого вида указывает два местонахождения:гора Синюха, под гребнем, С склон на месте обильного снегонакопления;Боровской лесной массив, гора Синюха, под гребнем главной вершины в нише снежного забоя [6].

Новые местонахождения: Бармашинское лесничество, 211 кв., березовый лес. 12.06.2011. И.А. Хрусталева. Бармашинское лесничество, 211 кв, березовый лес, берег оз. М. Карасу. 12.06.2011. Г.Ж. Султангазина, А.Н. Куприянов. Акылбайское лесничество, 56 кв., заболоченный березняк. 21.06.2012. Г.Ж. Султангазина, И.А. Хрусталева.Редко.

Таким образом, исследования птеридофлоры национального парка, проведенные нами в 2010–2014 гг., позволили выявить 18 видов папоротников: *Botrychium lunaria* (L.) Sw., *Polypodium vulgare* L., *Pteridium aquilinum* (L.) Kuhn., *Asplenium septentrionale* (L.) Hoffm., *Asplenium trichomanes* L., *Thelypteris*

palustris Schott., *Athyrium filix-femina* (L.) Roth., *Cystopteris fragilis* (L.) Bernh., *Gymnocarpium dryopteris* (L.) Newman., *Gymnocarpium jessoense* (Koidz.) Koidz., *Gymnocarpium robertianum* (Hoffm.) Newm., *Gymnocarpium tenuipes* Pojark., *Matteuccia struthiopteris* (L.) Tod., *Woodsia ilvensis* (L.) R.Br., *Dryopteris carthusiana* (Vill.) Н.Р., *Dryopteris filix-mas* (L.) Schott. Из них *Dryopteris cristata* (L.) A. Gray. и *Gymnocarpium jessoense* (Koidz.) Koidz. ранее не отмечались для территории национального парка.

Литература:

1. Постановление Правительства Республики Казахстан от 12 августа 2000 года № 1246. О государственном национальном природном парке «Бурабай» / Справочная правовая система Юрист, 04.11.2008.
2. Лавренко Е.М., Никольская Н.И. Ареалы некоторых центральноазиатских и северотуранских видов пустынных растений и вопрос о ботанико-географической границе между Средней и Центральной Азией // Бот. журн. Л., 1963. Т. 48, № 12. С. 1734 – 1747.
3. Карамышева З.В., Рачковская Е.И. Ботаническая география степной части Центрального Казахстана. З.В. Карамышева, Е.И. Рачковская. – Л., 1973. – 276 с.
4. Султангазина Г.Ж. Флора национального природного парка «Бурабай» / Г.Ж. Султангазина, И.А. Хрусталева, А.Н. Куприянов, С.М. Адекенов; отв.ред. А.Н. Куприянов; Рос. Акад. Наук, Сиб. отделение, Ин-т экологии человека [и др.]. – Новосибирск: Изд-во СО РАН, 2014. – 242 с. ил. ISBN 978-5-7692-1381-6
5. Флора Казахстана. Алма-Ата, 1956, Т – 1. – 354 с.
6. Горчаковский П.Л. Лесные оазисы Казахского мелкосопочника. М.: Наука, 1987. – 160 с.
7. Семенов В.Ф. О болотах и торфяниках озера Светлого в Боровской лесной даче бывшего Кокчетавского уезда Акмолинской области // Изв. Зап.-Сиб. отд. Русск. геогр. о-ва. Омск, 1930. Т.7. С. 113 – 119].
8. Пугачев П.Г. Реликты во флоре сосновых лесов Тургайской впадины // Флора и растительные ресурсы Центрального Казахстана: сб. науч. тр. Караганда: Изд-во КарГУ, 1992. С. 24 – 28

УДК 620.162

ПРИБОР ДЛЯ ИЗМЕРЕНИЯ ПОЛНОГО ЭЛЕКТРИЧЕСКОГО СОПРОТИВЛЕНИЯ БЕТОНОВ И ЖЕЛЕЗОБЕТОННЫХ ИЗДЕЛИЙ

Куанышбаева Н. Ж. - магистрант, Костанайский государственный университет имени А. Байтурсынова

Поезжалов В.М. – к.ф.–м.н., доцент, Костанайский государственный университет имени А. Байтурсынова

Байняшев А.М. - старший преподаватель кафедры электроэнергетики и физики, магистр физики, Костанайский государственный университет имени А. Байтурсынова

Определены основные действующие факторы, влияющие на величину сопротивления и точность измерения. Показано, что наиболее точную и объективную информацию можно получить измеряя полное сопротивление, исключая влияние электродных процессов. Предложена схема измерителя импеданса (полного электрического сопротивления), позволяющая производить измерения в диапазоне 20Гц – 25кГц. Прибор легко сопрягается с компьютером и позволяет получать информацию в виде таблиц или графиков.

Ключевые слова: сопротивление, электродные процессы, схема измерителя импеданса.

Измерение удельного сопротивления поверхности дает исключительно полезную информацию о состоянии бетонной конструкции. Доказано, что удельное сопротивление железобетонных конструкций связано с вероятностью коррозии и ее скоростью. Последние исследования показали, что есть прямая корреляция между удельным сопротивлением и скоростью карбонизации, а также определением прочности на сжатие свежих бетонов[1]. Это делает его одним из наиболее универсальных методов неразрушающего контроля бетона. Электрическое сопротивление бетона является одной из важных характеристик, определяющих его защитные свойства при электрохимической коррозии арматуры.

Хорошо известно, что в бетонах и железобетонах проводником электрического тока является жидкая фаза, представляющая собой воду с растворенными в ней минералами цементного клинкера. Твердые компоненты - сухие зерна цемента и заполнителей - практически не проводят электрический ток. Электропроводность бетона обуславливается качеством и количеством жидкой фазы. Удельное электрическое сопротивление бетонов на пористых заполнителях зависит от тех же факторов, что и

бетонов на плотных заполнителях. Однако имеется некоторая специфика в измерении сопротивления[2].

При измерении сопротивления на постоянном токе происходит поляризация не только измерительных электродов, но и поляризация наполнителя и арматуры, разные точки которых имеют разный потенциал. Это приводит к появлению погрешностей измерения. Кроме того, по мере подъема температуры жидкая фаза вытесняется из заполнителя в межзерновое пространство бетона вследствие расширения заземленного в его порах воздуха, и величина сопротивления соответственно понижается. При измерении импеданса на разных частотах вклад каждого из факторов будет определяться более точно, а, следовательно, и более точно будут определены и факторы, в той или иной степени изменяющие импеданс. Таким образом, измеритель импеданса для строительных материалов будет востребованным прибором[3].

Импеданс (от лат. impedire — препятствовать) — полное сопротивление электрическому току, самая важная величина, характеризующая любой элемент линейной электрической цепи: резистор, конденсатор, катушку индуктивности. Обладают импедансом (входным, выходным, а в некоторых случаях и переходным — отношением выходного напряжения к входному току или наоборот) и более сложные устройства — усилители, генераторы, фильтры, антенно-фидерные системы.

Импеданс Z — комплексная величина:

$$Z = R + jX$$

Его действительная часть — знакомое всем активное сопротивление R — характеризует способность элемента превращать электрическую энергию в тепловую, механическую или излучать ее в пространство в виде электромагнитных волн. Мнимая часть — реактивное сопротивление X . Оно характеризует способность элемента хранить энергию в своем электрическом или магнитном поле.

В соответствии с приведенной выше формулой любой элемент линейной электрической цепи можно рассматривать как состоящий из последовательно соединенных резистора и конденсатора (при $X = 0$).

Часто для удобства вычислений импеданс выражают в показательной форме:

$$Z = |Z|e^{-j\theta}$$

$|Z| = \sqrt{R^2 + X^2}$ - модуль полного сопротивления (отношение амплитудных значений синусоидальных напряжения и тока);

$\theta = \arctg(X/R)$ - фазовый сдвиг между напряжением и током.

Для измерения импеданса эффективнее всего применить мостовую схему балансируемого моста. Можно показать, что при балансе выполняется равенство

$$Z_x = R_m \frac{A}{B} \cos \varphi + jR_m \frac{B}{A} \sin \varphi,$$

где Z_x — измеряемый импеданс; R_m — сопротивление известного плеча моста; φ — сдвиг фаз между сигналом на измеряемом импедансе и образцовом резисторе.

Для балансировки моста был выбран метод наименьших средних квадратов (англ. LMS — leastmeansquare). Он заключается в вычислении среднеквадратического значения напряжения $e(t)$ и его минимизации постепенным изменением значений B и φ . Достоинство алгоритма LMS заключается в том, что результат измерения не зависит от абсолютных значений амплитуды сигналов, а только от их отношения и от сопротивления образцового резистора R_m [4].

Типовая аудио карта персонального компьютера содержит прекрасные 16-разрядные двухканальные ЦАП и АЦП. Она, казалось бы, прекрасно справится с поставленной задачей, если бы не требование синхронности выходных и входных отсчетов.

Для балансировки моста была разработана схема, показанная на рис. 1.



Рисунок 1

Разъемы XT1-XT2 соединяют с выходом "Line OUT" аудио-карты компьютера, а разъемы XT7-XT8 и XT19-XT10 – соответственно с правым и левым каналами ее входа "Line IN". Можно использовать стандартные экранированные аудио кабели с соответствующими разъемами.

К зажимам XT3-XT4 подключают образцовый резистор R_m , а к зажимам XT5-XT6 – элемент, импеданс которого Z_x необходимо измерить. Сопротивление образцового резистора должно быть известно с погрешностью не более 1 %.

ОУ DA1.1 и DA1.2 служат буферами, устраняющими влияние емкости соединительных кабелей и входного сопротивления звуковой карты на результаты измерения. Здесь применен недорогой двоярный ОУ LM358N, однако подойдут и его многочисленные аналоги.

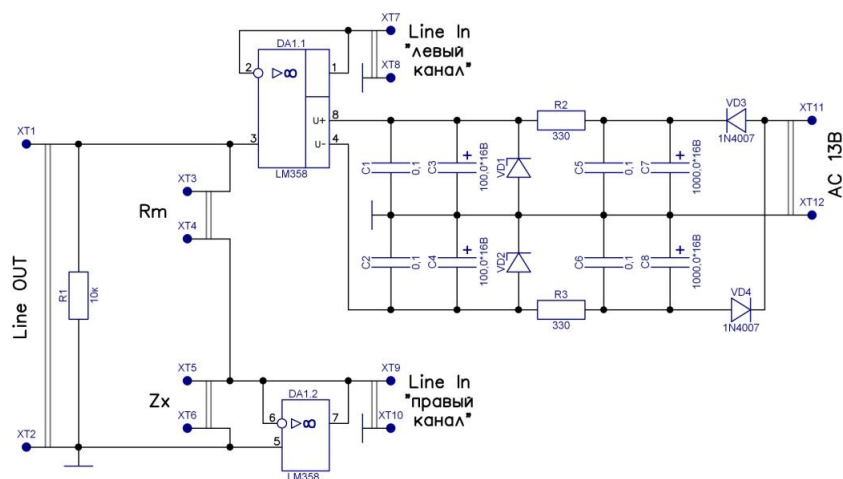
Микросхема DA1 питается от простейшего двухполярного блока питания собранного по однополупериодной схеме.

Для измерений желательно, чтобы в компьютере была установлена полнодуплексная аудиокарта с низким уровнем шума и нелинейных искажений. Прекрасно подойдет, например, SoundBlasterLive.

Если уровни входных и выходных сигналов отрегулированы неправильно, источниками искажений могут стать как входные, так и выходные усилители аудиокарты. Проверка, проведенная с помощью цифрового осциллографа TDS360, имеющего режим анализатора спектра, показала, что при $R_m=10$ Ом и $Z_x=0$ (зажимы XT3 и XT4 замкнуты) вторая и третья гармоники выходного сигнала становятся заметными, если U_r превышает 820 мВ. Поскольку напряжение сигнала на линейном выходе аудиокарты может достигать 1,62 В, его следует уменьшить с помощью "аудиомикшера" Windows либо с помощью регулировки, предусмотренной в рассматриваемой далее программе измерения импеданса.

Для измерений используется программа LMSbridge главное окно которой показано на рис. 2 выводящееся при успешном запуске программы.



Рисунок 2

Его центр занимает экран программного осциллографа, отображающего снимаемые с моста сигналы. Вверху слева от экрана в поле "Oscilloscope" находятся органы управления, которыми можно установить наиболее удобный масштаб изображения по вертикали и по горизонтали

("TimeBase"). Ниже находится поле управления двумя вертикальными линиями-курсорами, с помощью которых можно получить числовые значения отсчетов наблюдаемых осциллограмм.

Наиболее важная область окна находится внизу справа под рубрикой "UNKNOWN" (неизвестные). Здесь отображаются результаты измерения:

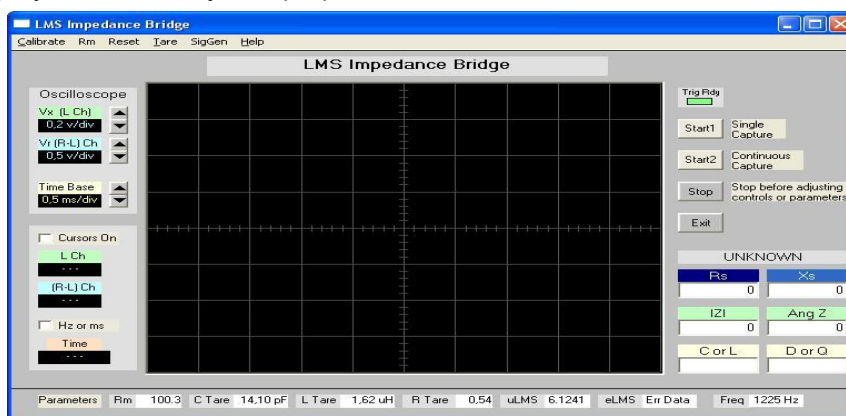
R_s и X_s — соответственно действительная и мнимая части измеренного импеданса (Ом); $|Z|$ и $\text{Ang } Z$ — модуль (Ом) и фазовый угол (град.) импеданса, представленного в показательной форме; L_s и Q — соответствующая измеренному X_s индуктивность (Гн) и ее добротность. Если X_s меньше нуля, то вместо индуктивности на экран выводятся емкость C_s (Ф) и тангенс угла потерь d .

Прежде чем выполнять измерение, необходимо, выбрав пункт "Rm" главного меню программы, задать значение образцового сопротивления, подключенного к зажимам ХТ3 ХТ4. Заданное значение отображается в самой нижней строке окна программы слева. Чем точнее известно образцовое сопротивление, тем более точным будет результат.

Частоту и амплитуду этого сигнала можно изменить, воспользовавшись пунктом "SigGen" главного меню. Выбранное значение частоты (Freq) будет отображено в самой нижней строке окна справа.

Однократное измерение выполняют, нажав на кнопку Start 1 справа от экрана осциллографа. При нажатии на кнопку Start2 измерения повторяются циклически до нажатия на Stop. Учтите, стандартная кнопка завершения программы в верхнем правом углу ее окна не действует. Чтобы выйти из программы, нужно нажать на расположенную под кнопкой Stop кнопку Exit.

Как и любой измерительный прибор, рассмотренный мост имеет паразитные параметры, которые влияют на результаты измерений. В программе предусмотрен их учет и соответствующая автоматическая корректировка результатов, но для этого необходимо произвести ряд контрольных замеров.

При $R_m=100$ кОм и в отсутствие измеряемого элемента Z , (к зажимам ХТ5-ХТ6 ничего не подключено) измеряют паразитную входную емкость прибора. У автора она получилась равной 14,1 пФ. Открыв пункт главного меню "Tare — ManualTare", заносят в соответствующую графу полученное значение. Далее к зажимам ХТ3-ХТ4 подключают образцовый резистор сопротивлением 10 Ом, не забыв ввести это значение в программу. Зажимы ХТ5-ХТ6 соединяют короткой перемычкой. Измеряют паразитные индуктивность и сопротивление проводов моста. Полученные значения вводят в соответствующие графы окна "ManualTare".

Для настройки аудиокарты откройте на "Панели управления" Windows пункт "Звуки и аудиоустройства". На закладке "Аудио" этого окна нажмите на экранную кнопку "Громкость..." в поле "Воспроизведение звука". В открывшемся окне "Общая громкость" установите в максимальное положение движки регулировки громкости "Общая" и "Звук". Все остальные каналы, в том числе "Лин.вход", выключите. Очень важно, чтобы все движки "Баланс" были установлены строго в среднее положение. Иначе можно получить очень странные результаты.

Закрыв окно "Общая громкость", нажмите на кнопку "Громкость..." в поле "Запись звука". В открывшемся окне "Уровень записи" включите "Лин.вход", установите здесь максимальную громкость и выключите все остальное.

Литература:

1. Ахвердов И.Н. Основы физики бетона. М.: Стройиздат, 1981. 464 с.
2. Бернацкий А.Ф. и др. Электрические свойства бетона/ А.Ф.Бернацкий, Ю.В.Целебровский, В.А.Чунчин; Под ред. Ю.Н.Вершинина. – М., Энергия, 1980, – 208 с.
3. Ахвердов И.Н., Маргулис Л.Н. Неразрушающий контроль качества бетона по электропроводности./ Минск: Наукатехника, 1975. –176 с.
4. Steber G. An LMS Impedance Bridge. - QWX, 2005, September/October, p-41-47

УДК 519.22:377:61

ПРОФЕССИОНАЛЬНАЯ НАПРАВЛЕННОСТЬ МАТЕМАТИЧЕСКОЙ ПОДГОТОВКИ В МЕДИЦИНСКИХ КОЛЛЕДЖАХ

Кусаинова С.Т. - преподаватель физики и математики колледжа «Даналык», ЕНУ им. Л.Н.Гумилева, г. Астана

Воказе К.Е. - старший преподаватель кафедры высшей математики, ЕНУ им. Л.Н.Гумилева, г. Астана

Решение задач с профессиональной направленностью способствует формированию у студентов умений находить в данной ситуации существенные признаки математического понятия, подводить объект под математическое понятие, использовать его в новых условиях.

Ключевые слова: теория вероятностей, профессиональные задачи, статистика, статистические методы.

В государственной программе развития образования Республики Казахстана на 2011-2020 годы сказано, «необходима модернизация системы технического и профессионального образования ТИПО в соответствии с запросами общества и индустриально-инновационного развития экономики, интеграция в мировое образовательное пространство».[1,с.1]

Модернизация образования должна коснуться всех его сторон - содержательной, методической, организационной, материальной обеспеченности и т.д. при этом ставится цель – «повышение конкурентоспособности образования, развитие человеческого капитала путем обеспечения доступности качественного образования для устойчивого роста экономики» [1,с.1]

В настоящее время, согласно требованиям государственных стандартов и действующих программ обучения в медицинских колледжах, основной задачей изучения дисциплины "математика" является вооружение студентов математическими знаниями и умениями, необходимыми для изучения специальных дисциплин базового уровня, а в требованиях к профессиональной подготовленности специалиста заявлено умение решать профессиональные задачи с использованием математических методов.

Такое положение не может не сказываться на результатах математической подготовки медиков, от этих результатов в определенной степени зависит уровень профессиональной компетентности медперсонала.

Медицинские работники приобретают те или иные профессионально-значимые качества и умения, а также применяют математические понятия и методы в медицинской науке и практике.

Профессиональная направленность математической подготовки в медицинских образовательных учреждениях должна обеспечивать повышение уровня математической компетентности студентов-медиков, осознание ценности математики для будущей профессиональной деятельности, развитие профессионально значимых качеств и приёмов умственной деятельности, освоение студентами математического аппарата, позволяющего моделировать, анализировать и решать элементарные математические профессионально значимые задачи, имеющие место в медицинской науке и практике, воспитание потребности в совершенствовании знаний в области математики и её приложений.

Очень важен компетентностный подход для каждой конкретной специальности: студент должен четко представлять свои умения и навыки для использования в будущей профессии. Обычно компетентность представлена тремя составляющими: знания, умения, навыки.[2,с.1]

Для студентов медицинского колледжа будущих работников здравоохранения среднего звена можно определить следующие задачи:

- Обучение основным математическим методам, необходимым для анализа и моделирования процессов и явлений, при поиске оптимальных решений в выборе наилучших способов реализации этих решений;

- Обучение методам обработки и анализа результатов экспериментов;

- Ознакомление с математическим моделированием медико - биологических процессов;

- Применение полученных математических знаний при решении конкретных задач, связанных с профессиональной деятельностью, а также задач возникающих в смежных дисциплинах.

Согласно программе подготовки студентов колледжа специальности «Фармацевтика» по дисциплине «Математика» выделено совсем немного 46 часов. Среди прочих тем, предусмотренных программой дисциплины, хотелось бы остановиться на некоторых темах теории вероятностей и математической статистики, при изучении которых преподаватель математики при умелом подборе задач имеет большие возможности показать практическое применение математических знаний в профессиональной деятельности медицинского работника: классическое и статистическое определения вероятности, основные теоремы теории вероятности, непрерывные случайные величины, законы распределения непрерывных случайных величин, вычисление вероятности случайных событий, обработка и анализ измерений, точечные оценки характеристик генеральной совокупности по выборочным совокупностям.

Статистические методы эффективны при проверке гипотез, оценке параметров, планировании экспериментов и обследований, принятии решений или изучении работы сложных систем. Статистические данные часто можно рассматривать как совокупность экспериментальных результатов, которые представляют собой набор возможных значений случайных однородных величин: параметров физического развития (средний рост, средний вес, средний объем жизненной емкости легких и т.д.), соматических показателей (средний уровень сахара в крови, средний пульс и т.д.).

Методы статистики использовать для оценки организации работы лечебно-профилактических и санитарно-противоэпидемических учреждений, а также деятельности отдельных врачей и других медицинских работников (средняя длительность пребывания больного на койке, среднее число посещений на 1 ч приема). Это поможет развитию профессионального творческого мышления, в ходе ее человек приобретает способность анализировать специфические ситуации и решать новые для

себя профессиональные задачи. При изучении темы «Определение вероятности» нужно учитывать, что статистическое определение вероятности случайного события применяется тогда, когда невозможно использовать классическое определение. Это часто имеет место в биологии и медицине. В таком случае вероятность $P(A)$ определяют путем обобщения результатов реально проведенных серий испытаний. [3,с.2]

Задача 1.1. При врачебном обследовании 200 человек у 5 из них обнаружили туберкулез легких. Определите относительную частоту и вероятность этого заболевания.

Решение: по условию задачи $m = 5$, $n = 200$, относительная частота $P = \frac{m}{n} = 5/200 = 0,025$; поскольку N достаточно велико, можно с хорошей точностью считать, что вероятность наличия туберкулеза легких равна относительной частоте этого события: $P(\text{т.л.}) = P = 2,5\%$.

Задача 2.1. Вероятность летального исхода при некотором заболевании составляет 0,3. Найдите вероятность благополучного исхода. [3]

При изучении теоремы умножения вероятностей предложить задачу:

Задача 3.1. Рацион с пониженным содержанием йода вызывает увеличение щитовидной железы у 60% животных большой популяции. Для эксперимента нужно обследовать щитовидные железы у животных. Найдите вероятность того, что у четырех случайно выбранных животных будет увеличенная щитовидная железа.

Решение: Случайное событие A – выбор наугад животного с увеличенной щитовидной железой. По условию задачи вероятность этого события $P(A) = 0,6$.

Тогда вероятность совместного появления четырех независимых событий – выбор наугад 4 животных с увеличенной щитовидной железой равна: $P(A_1 A_2 A_3 A_4) = 0,6 \cdot 0,6 \cdot 0,6 \cdot 0,6 = (0,6)^4 \approx 0,13$.

Задача 4.1. В двух детских садах, каждый из которых посещает по 100 детей, произошла вспышка инфекционного заболевания. Доли заболевших составляют соответственно 1/5 и 1/4, причем в первом учреждении 70%, а во втором – 60% заболевших – дети младше 3-х лет. Случайным образом выбирают одного ребенка. Определите вероятность того, что: 1) выбранный ребенок относится к первому детскому саду (событие A) и болен (событие B).

2) выбран ребенок из второго детского сада (событие C), болен (событие D) и старше 3-х лет (событие E).

Решение. 1) искомая вероятность $P(A \text{ и } B) = P(A) \cdot P(B/A) = \frac{100}{200} \cdot \frac{1}{5} = \frac{1}{10} = 10\%$.

2) искомая вероятность: $P(C \text{ и } D \text{ и } E) = P(C) \cdot P(D/C) \cdot P(E/CD) = \frac{1}{2} \cdot \frac{1}{4} \cdot \frac{4}{10} = 5\%$.

Формула Байеса нашла широкое применение не только в математике, но и в медицине. Например, она используется для вычисления вероятностей тех или иных заболеваний. Так, если H_1, \dots, H_n – предполагаемые диагнозы для данного пациента, A – некоторый признак, имеющий отношение к ним (симптом, определенный показатель анализа крови, мочи, деталь рентгенограммы и т.д.), а условные вероятности.

$P(A/H_i)$ проявления этого признака при каждом диагнозе $H_i (i = 1, 2, 3, \dots, n)$ заранее известны, то формула позволяет вычислить условные вероятности заболеваний (диагнозов) $P(H_i/A)$ после того как установлено, что характерный признак A присутствует у пациента.

Задача 1.2. При первичном осмотре больного предполагаются 3 диагноза H_1, H_2, H_3 . Их вероятности, по мнению врача, распределяются так: $P(H_1) = 0,5$; $P(H_2) = 0,17$; $P(H_3) = 0,33$. Следовательно, предварительно наиболее вероятным кажется первый диагноз. Для его уточнения назначается, например, анализ крови, в котором ожидается увеличение СОЭ (событие A). Заранее известно (на основании результатов исследований), что вероятности увеличения СОЭ при предполагаемых заболеваниях равны: $P(A/H_1) = 0,1$; $P(A/H_2) = 0,2$; $P(A/H_3) = 0,9$.

В полученном анализе зафиксировано увеличение СОЭ (событие A произошло). Тогда расчет по формуле Байеса дает значения вероятностей предполагаемых заболеваний при увеличенном значении СОЭ: $P(H_1/A) = 0,13$; $P(H_2/A) = 0,09$; $P(H_3/A) = 0,78$. Эти цифры показывают, что с учетом лабораторных данных наиболее реален не первый, а третий диагноз, вероятность которого теперь оказалась достаточно большой.

При изучении темы «Случайные величины. Числовые характеристики случайных величин» можно рассмотреть следующие задачи:

1.3. Из продукции, произведенной фармацевтической фабрикой за смену случайным образом отобрали 10 коробочек лечебных фито-чаев, масса которых оказалась равным 50г; 51г; 49,5г; 49,9г; 50,2г; 50,2г; 49,5г; 49 г; 50г 51г. Представьте эти данные в виде дискретного статистического ряда распределения и постройте полигон частот.

2.3. В результате измерений диаметра капилляра в стенке легочных альвеол были получены следующие результаты: 2,83 мкм; 2,81; 2,85; 2,87; 2,86; 2,83; 2,85; 2,83; 2,84 мкм. Вычислите выборочное среднее. [3]

3.3. При подсчете количества биологически активных веществ цветков ромашки для разных регионов Казахстана были получены следующие данные: 8, 10, 7, 9, 11, 6, 9, 8, 10, 7. Вычислите выборочное среднее, выборочную дисперсию.

4.3. Проведены измерения вязкости крови у 9 больных. Значения относительной вязкости крови у больных составили: 5, 4, 3, 2, 6, 3, 4, 8, 10. Вычислите выборочное среднее, выборочную дисперсию. [3]

5.3. Число состоящих на диспансерном учете больных с хроническими заболеваниями у 5 участковых врачей: 148, 151, 141, 136, 120. Вычислите математическое ожидание, дисперсию, среднее квадратичное отклонение, коэффициент вариации.

Таким образом, профессиональная направленность математической подготовки в медицинских образовательных учреждениях должна обеспечивать повышение уровня математической компетентности студентов-медиков. Дать осознание ценности математики для будущей профессиональной деятельности, развитие профессионально значимых качеств и приёмов умственной деятельности, освоение студентами математического аппарата, позволяющего моделировать, анализировать и решать элементарные математические профессионально значимые задачи, имеющие место в медицинской науке и практике, воспитание потребности в совершенствовании знаний в области математики и её приложений.

Литература:

1. Государственная программа развития образования Республики Казахстан на 2011-2020 годы. http://www.primeminister.kz/page/article_item-34
2. Гилярова М. Г. Математика для медицинских колледжей: Изд. 2-е, дополн. и перераб.— Ростов. н/Д: Феникс. 2013.- 442с.
3. Задачи о диагнозе. www.bsmu.by/downloads/.../el_teor_ver_mat_stat.pdf

УДК 621.316.06

АНАЛИЗ СПОСОБОВ И УСТРОЙСТВ АВТОМАТИЧЕСКОГО УПРАВЛЕНИЯ ЭЛЕКТРООСВЕЩЕНИЕМ

Науырзбаев Ж.К. – магистрант, Костанайский государственный университет имени А.Байтурсынова

Поезжалов В.М. – к.ф.-м.н., доцент кафедры электроэнергетики и физики, Костанайский государственный университет имени А. Байтурсынова

Определены требования, предъявляемые к устройствам автоматического регулирования искусственного освещения. Рассмотрены некоторые схемы электроосвещения и показано, что большинство применяемых схем только частично отвечают предъявляемым требованиям. Сформулированы требования, предъявляемые для устройств автоматики освещения, которые не имеют недостатков, присутствующих в ранее рассмотренных устройствах.

Ключевые слова: автоматическое регулирование, освещение.

Солнце – это основной и самый важный источник света для Земли. При ясном небе, находясь в зените, оно создает на поверхности нашей планеты естественную освещенность около 10^5 лк, которая после захода падает до 10^{-3} лк. С восходом ситуация обратна. Изменение освещенности до и после восхода/захода солнца можно наблюдать по графику (рис.1).



Рисунок 1 - Естественная освещенность на поверхности Земли [1]

Из графика видно, что необходимый по санитарным нормам уровень освещенности в 200 лк достигается за очень короткий промежуток времени. Особенность зрительного восприятия уровня освещенности человеком не позволяет уловить нужный момент для выключения света. Поэтому не редки ситуации, когда при достаточном естественном освещении в помещениях горит свет. Наиболее часто это наблюдается в образовательных учреждениях, больницах и государственных учреждениях. Призывы «Выключайте свет» мало влияют на сложившуюся ситуацию. Например: в корпусе №3 КГУ им А.Байтурсынова производилось обследование не выключенного искусственного освещения в то время, когда уровень естественной освещенности уже соответствовал санитарной норме. Эксперимент проводился в форме разового обхода всех учебных помещений каждый день в течение одной учебной недели в то время, когда естественного освещения для этих помещений уже было вполне достаточно. Отмечалось то количество учебных и служебных помещений, где в это время горел свет.

Для более удобного восприятия информации была построена диаграмма.

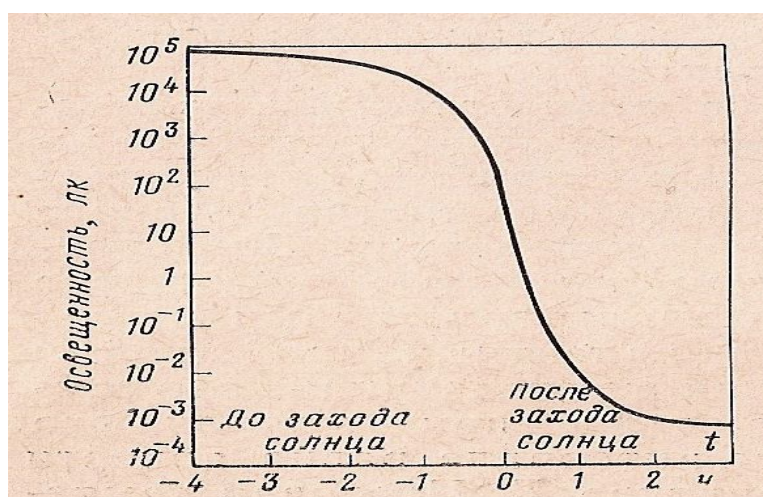
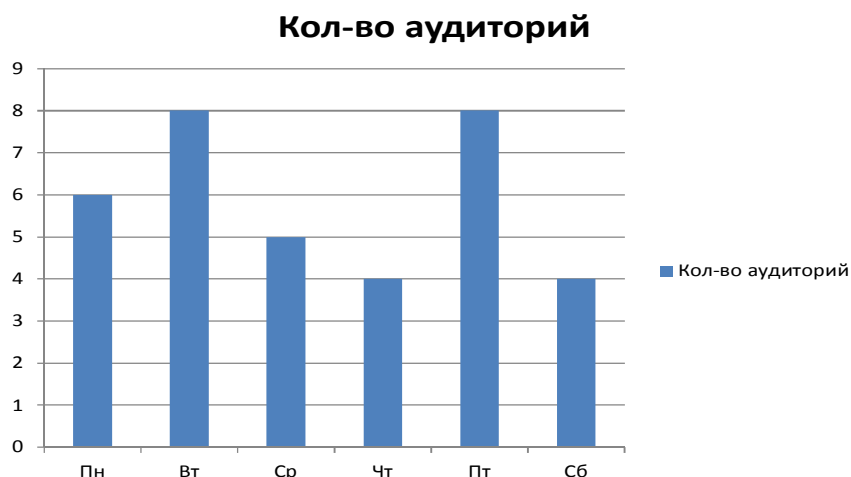

Из диаграммы видно, что каждый день в среднем в 5-6 помещениях горит абсолютно не нужный в это время дня свет и происходит перерасход электроэнергии как минимум в течение часа.

Для борьбы с этим явлением существуют различные электронные устройства.

Системы автоматического управления освещением, выпускаемые промышленностью, делятся на четыре основных типа [2, стр.264]:

- системы с управлением осветительными приборами по таймеру;
- автоматы включения или выключения осветителей по датчику освещенности;
- приборы, работа которых основана на использовании датчиков присутствия;
- устройства, управляющие осветителями по звуковому сигналу.

Стоит упомянуть, что помимо перечисленных существуют устройства, сочетающие в себе несколько типов. Рассмотрим все их свойства, принципы и алгоритмы работы, конструктивные особенности и, самое главное, недостатки.

В устройствах управления освещением работающих по таймеру сам принцип их работы и является основным недостатком, т.к. требуется постоянная подстройка. Во первых: занятия в аудиториях не всегда могут проходить в течение всего учебного дня, и не всегда в одно и то же время. Во вторых: в течение года время продолжительности суток меняется, и необходимо учитывать изменение времени восхода и захода солнца. Конечно, существуют так называемые Астрономические таймеры, автоматически корректирующие время включения\выключения в течение года. Но они не учитывают погодные условия, что создает дополнительные неудобства, т.к. свет может включиться позднее фактического наступления темноты, или наоборот, выключиться до достижения освещенностью необходимого уровня.

С этой проблемой помогает бороться устройство следующего типа, которое ориентируется на уровень естественной освещенности, и по достижении определенного уровня включает, либо выключает искусственное освещение. Устройство достаточно простое в исполнении. Не составит большого труда собрать его и самостоятельно. Во множестве литературы можно встретить большое разнообразие вариантов его исполнения. Одним из самых простых устройств управляющих электроосвещением является устройство, принципиальная схема которого показана на рис.2.



Рисунок 2

Это устройство представляет собой простое фотореле, алгоритм работы которого тоже простейший. Когда уровень естественного света достигает заранее оговоренного уровня, сопротивление фоторезистора R_1 падает, что приводит к закрытию симистора и отключению нагрузки. В таком положении устройство будет находиться до тех пор, пока уровень освещения фоторезистора не упадет. Симистор откроется и нагрузка включится. Основной недостаток устройства данного типа в том, что выключив искусственное освещение утром, оно вновь включает освещение вечером. Это неприемлемо, т.к. вечером в помещениях уже никого нет, и электричество будет расходоваться впустую [3, стр.33]

Устройство следующего типа свободно от этого недостатка [4, стр.24]. Принципиальная схема автомата показана на рисунке 3.

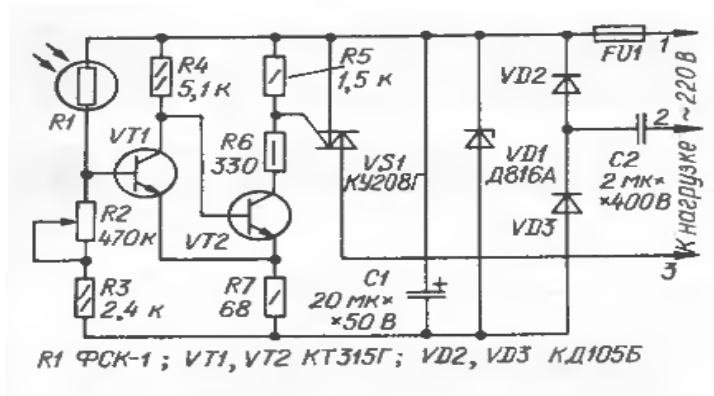

Рисунок 3

Устройство оснащено двумя датчиками, инфракрасным датчиком, работающим на отражении луча от препятствия и фотодатчиком, измеряющим интенсивность естественного освещения. Если в темное время суток в зону контроля ИК - датчика войдет человек, то интенсивность отраженного ИК – излучения уменьшится. Это приведет к срабатыванию реле и освещение включается. Освещение будет гореть столько времени, сколько человек находится в зоне контроля, плюс еще несколько минут. То есть, когда вы выходите из зоны контроля, свет продолжает гореть еще несколько минут, а затем выключается. Недостатком такого устройства является то, что оно будет хорошо работать только в том случае, если в зоне контроля всегда находятся люди. Это выполнимо только для небольших помещений и не сработает на открытом пространстве.

Подобным же недостатком обладают устройства с датчиками присутствия. Они так же требуют постоянного движения в «поле зрения» датчика, что, например, в обычной аудитории, где студенты сидят на своих местах, невозможно.

Устройства с ИК-датчиком могут создавать ложное срабатывание при включении отопления или другом изменении температуры. Немаловажен и тот факт, что помимо всего прочего устройства данного типа требуют дополнительных монтажных работ, так как в большинстве случаев датчик присутствия является внешним и устанавливается отдельно от самого автомата.

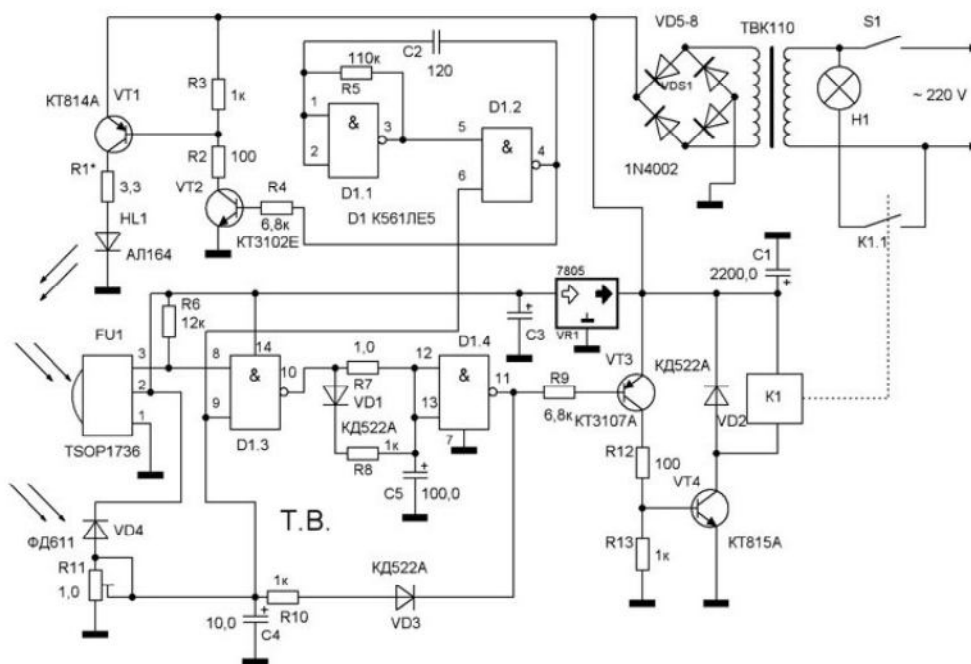
Устройства с акустическим датчиком свободны от недостатков присущих описанным. Автомат включает искусственное освещение, реагируя на звуки определенного уровня. В качестве сигналов для активации автомата могут использоваться голоса людей или же резкие звуки (например, хлопки в ладоши).

Принципиальная схема изображена на рисунке 4.[5, стр.30]



Рисунок 4

Устройства, в основе которых лежат акустические датчики, реагирующие на голоса людей неприемлемы для использования в учебных аудиториях в силу того, что на занятиях очень часто бывает абсолютная тишина. Но конечно бывают и обратные ситуации, когда в аудитории проводятся различные практические занятия или лабораторные работы. В этих случаях работа студентов сопровождается различными шумами, что может послужить причиной ложного срабатывания автоматов с датчиками, настроенными на резкие звуки, даже во время отсутствия необходимости в искусственном освещении.

Существуют также устройства, которые производят подсчет людей, находящихся в помещении. Если в помещении нужен свет, то в присутствии людей в помещении он будет включен, а когда людей нет – выключен. Это устройство построено на основе интеллектуальных систем. Недостатком является сложность монтажа оборудования, требующая не только электромонтажных, но и слесарных и плотницких работ.

Основываясь на анализе существующих устройств можно сформулировать требования, которым должно соответствовать устройство управления искусственным освещением:

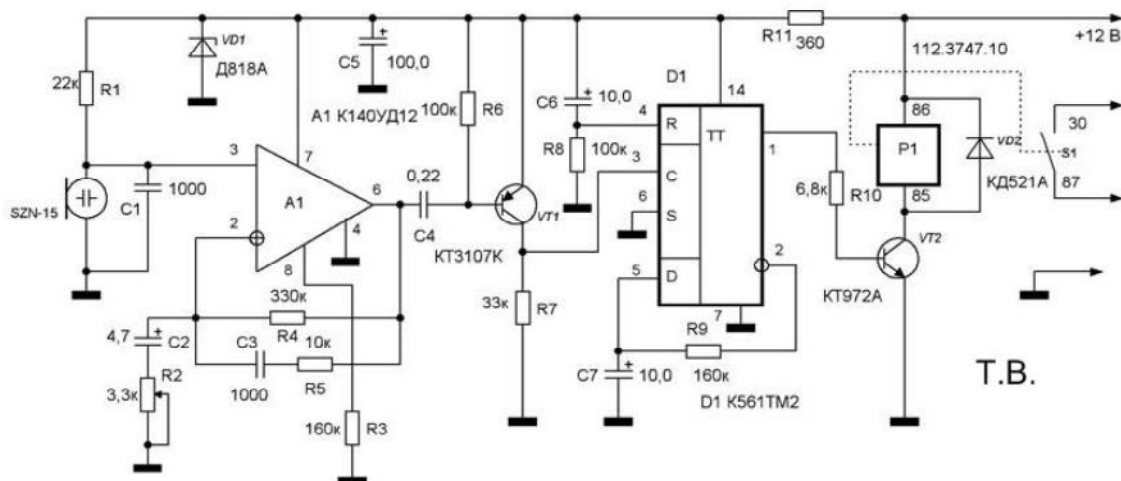
1. Устройство должно иметь регулирование того уровня освещения, при котором происходит выключение искусственного освещения.
2. Автоматическое отключение освещения не должно мешать принудительному включению освещения для производства ремонта или обслуживания светильников.
3. Если свет был отключен автоматом, то при наступлении темного времени суток автомат не должен включать свет. Решение о включении света вне зависимости от состояния автомата должен принимать только человек.
4. Для монтажа устройства не должно требоваться сложных электромонтажных работ. Монтировать устройство может человек, не имеющий специальной квалификации.
5. Стоимость устройства не должна быть высокой.
6. Устройство должно быть таким, чтобы с его помощью можно было управлять нагрузкой различной мощности, отличающейся существенно.

Литература

1. Берковский А.Г. Вакуумные фотоэлектронные приборы. М., «Энергия», 1976.
2. Энергосбережение в освещении. Под ред. Проф. Ю.Б. Айзенберга. М.: Издательство «Знак», 1999.
3. Журнал «Радио» Москва, Из – во «Радио» . №6, 1989.
4. Журнал «Радиоконструктор», Москва, Из – во «Радио». №8 2008.
5. Журнал «Радиоконструктор», Москва, Из – во «Радио». №7 2005.

ӨОЖ 378.2

ГЕОГРАФИЯДАҒЫ АҚПАРАТТЫҚ ТЕХНОЛОГИЯ ЭЛЕМЕНТТЕРІНЕ ТАЛДАУ

Милақатов Н.Б. - аға оқытушы, магистр, Ы.Алтынсарин атындағы Арқалық мемлекеттік педагогикалық институты

Калкашев С.Ф.- аға оқытушы, магистр, Ы.Алтынсарин атындағы Арқалық мемлекеттік педагогикалық институты

Білімді, сауатты адамдар – бұл ХХІ ғасырда адамзат дамуының негізгі қозғаушы күші.

Бүгінгі күні білім беру мекемелеріне оқыту үрдісін технологияландыру өзекті мәселелердің бірі болып отыр. Технология мен әдіс-тәсілдің ара-жігін ажырату да қарапайым мұғалім үшін кейде қиын болып жатады. Әр мұғалімнің міндеті – оқушыға білім беріп, олардың қабілетін арттыру, тез ойлауға, ұқыптылыққа үйрету. Ол үшін мұғалім өз пәнін әр түрлі әдіс-тәсілдермен өткізуге көңіл бөледі. Оқу нормативі вариативті болуы ықтимал, ол әр мұғалім өз әрекетінде мүмкіндігіне қарай сабақ үрдісінде түрлі әдіс-тәсілдерді қолдануы қажет.

Жаңа қоғамдағы негізгі стратегиялық фактордың өмір сүруі, жаңа ақпараттық технологиялардың дамуы ғылыми және практикалық тапсырмаларды орындауда бәрімізге жақсы белгілі. Ақпараттық қоғамға өту ақпараттардың көшкін бейнелі көлемінің өсуімен сипатталады. Өте қарқынды дамып отырған ақпарат технологияларын география ғылымының көптеген салаларымен маңызды мәселелерін қамтиды.

Болашақта ақпараттардың құрылымы жан-жақты болуы керек.

• Ғылымдық ойлау жүйесі, адамға кейбір қоғамдық мәселелермен табиғи құбылыстарды шешуде көмектеседі.

• Конструктивтік бейнелі ойлау - әр түрлі саладағы маманданған адамның қарым – қатынасының әмбебап әдісі.

• Кең көлемде ойлау, қоршаған ортаны әр түрлі бейнеде бірдей қабылдау. Геоақпараттық технология үлгілерін білімде қолдану келесі білім салаларында қолдануға болады.

• Базалық ақпараттар білімінде;

• Географ – студенттердің жоғарғы мамандық білімінде;

• Жоғары маманданған, білімді, жүйелі аналитиктер, информатиктер және программистер дайындауда;

• Мамандарды қайта дайындаудағы білімде;

• Білімді басқаруда.

Ақпараттық технология табиғи және әлеуметтік – экономикалық геожүйелерді мәліметтер базасымен білім базасын пайдалана отырып, компьютерде үлгілеу арқылы зерттейді. Сонда осы жұмыстарды атқару үшін, бірінші геоақпараттық жүйелер құрылады.

Геоақпараттық жүйе негізінде ақпараттық – бағдарламалық кешен, мәліметтерді қайта өңдеу, кеңістіктік – координаттық байланыстыру, тарату және көрсетіліп жатыр.

Геоақпараттық жүйе қазіргі маңызды мәселелерді шешуде:

• Жоғары сапалы картографиялық өнімдерді құру;

• Мәліметтер базасында ақпараттарды графикалық объектілермен байланыстыру;

• Мәліметтердің карта, графиктік, диаграммалық сызба түрінде берілуі;

• Кеңістіктегі мәліметтерге талдау жасау, орналасқан жерін үлгілеу;

• Басқару мен шұғыл шешімдерде қолғабыс беру;

• Мәліметтердің түрлі ақпараттық көздерін біріктіру;

• Өзге техникалық ақпараттық жүйелермен қарым – қатынас т.б.

Геоақпараттық жүйе құрылымы төмендегідей 4 міндеттемеден тұрады:

• Картадан алынған кеңістіктегі тапсырмаларды өңдеумен барлап білу және енгізуді қамтамасыз ету немесе мәліметтерді енгізу;

• Сақтау және іздеу. Талдануға тиісті мәліметтерді шұғыл алу, олардың маңыздылығын дәлелдеп түзету;

• Талдауды жасау және өңдеу. Есепті шұғыл түрде шешу;

• Мәліметтерді әр түрде бейнелеу (карта, кесте, сурет, диаграмма блогы, жергілікті сандық үлгі т.б.)

Геоақпараттық жүйені қолдану негізінде біз кеңістіктегі көп мөлшерлі мәліметтерді, сандық карталарды қолдану арқылы бір уақытта талдау жүргізуге мүмкіндік береді және экологиялық болжаммен табиғи ортаға әсердің кешенді бағалау процедураларын оңайлатып, аномалияларды жедел түрде анықтап, оларды жоюға арналған қажетті шараларды ұйымдастыруға көмектеседі.

Геоақпараттық жүйе географиялық қолдануларында және оның практикасы кезінде ыңғайлы, ақпараттық өңдеулер мақсатындағы мәліметтерді жинау, беру, нәтижелі және өңдеуде іске

асатын техникалық және ұйымдастыру тәсілдерінен тұрады. Сонымен қатар физикалық-географиялық мәселелерді шешуге белгілі бір мүмкіндік береді: ландшафтардың морфологиялық құрылымын зерттеуге, физикалық-географиялық аудандастыруды жасауға және т.б. сол сияқты -[1, 23 бет].

Қазіргі уақытта кейін түскен ақпараттарды өңдеуде көптеген техникалық құралдар қолданылады. Оларды бағдарламалық-техникалық құралдар деп атайды.

ЭЕМ – ге географиялық ақпараттар түрлі құралдардың көмегімен енгізіледі, мысалы мәтіндік және кестелік ақпарат кіргізу үшін алфавитті – сандық клавиатуралар керек. Ал графикалық ақпаратты жүргізу екі түрге бөлінеді: автоматтық (сканерлік) және жартылай автоматтық (цифроваторлар). Сканердің көмегімен автоматтық енгізуде дәл картографиялық ақпараттарды кіргізуге болады. Сондықтан қазіргі кезде мынадай құралдар пайдаланылады: кестелік принтерлер, түрлі-түсті басылым құралдары, графикті – құрылымдық плоттерлер.

Мәліметтерді шығарып алу үшін дисплей қажет, ол пайдаланушымен диалог режимін орнатуға мүмкіндік береді. Геоақпараттық жүйеде ақпараттық массивтерді мәліметтер базасына біріктіреміз, оған тек мәліметтер базасын басқару жүйесін (МББЖ) жасау арқылы шығуға болады.

Мәліметтер базасы пайдаланушыны ақпаратпен қамтамасыз етеді және геоақпараттық жүйе үлгілер жүйесін тұрақтандырады.

Үлгілер коэффиценттері алдын ала белгіленген жоба бойынша орындалады. Әр түрлі жедел карталардың үлгілеу нәтижелерінің шығарылуы түрлі геоэкологиялық жағдайлардың үлгілену көрнектілігін арттырады, түбегейлі бақылау және бағалауға мүмкіндік береді -[3, 11 бет].

Мәліметтер базасының құрылымы әр түрлі қағидалардан құралады. Мысалы: ақпараттық иерархиялық түрде ұйымдастырылуы белгілі бір аймақты алады. Олар: ландшафт, қоныс, фация.

Географиялық зерттеулерде ақпараттық технологияны пайдаланады. Ақпараттық технологияның кезеңдерінде геоақпараттық жүйені құру және пайдалану келесі сатылардан тұрады: алғашқы мәліметтер жинау, мәліметтердің кіруі және сақталуы, оларды талдау, жобалар хабарламалық кезеңдердің технологиялық қабылдануы, географиялық мәліметтердің өңделуі және шешім қабылдау -[2, 16 бет].

Алғашқы мәліметтер жинау. Геоақпараттық жүйеге келіп түсетін ақпараттардың көзі әр түрлі болуы мүмкін: Экспедициялық тәжірибелердің нәтижелері (карталар, күнделік жазбалар, кешендік суреттеу бланкілері), кескіндеу мәліметтері т.б. әр кезеңдегі тәжірибелердің байқауы бойынша түскен ақпараттың ең басты талабы – сол мәліметтерді салыстыру. Мұның қол жеткен табысы – даладағы жиналған мәліметтердің нақты (стандартты) әдістерін пайдалану.

Мәліметтердің кіруі және сақталуы. Жиналған мәліметтерді ЭЕМ – де өңдеуге дайындау керек. Осы қойылған мақсат бойынша алғашқы талдау орындалады. Бұл өзінің қатарына нақтылы мәліметтердің тексерілуін, толықтығын және нақтылығын кіргізеді.

Мәліметтерді талдау. Пайдаланушының сұранысына байланысты мәліметтерді талдауды атқару тәртібі, оның іріктелуі мен ізденісінен басталады. Геоақпараттық жүйе мәліметтік талдаудың мүмкіндігін әр түрлі тәртіпте қолдайды: үлгілік, сараптамалық және анықтамалық. Қажетті түрде статистикалық мәліметтер орындалады (корреляциялық, регрессиялық, факторлық, дисперсиялық). Ол іріктелудің бірыңғайлығын айтуға, жіктеулік тапсырманы шешуге көмектеседі. Үлгілік шешімдердің нақтылығы статистикалық критерийді орнатуға пайдаланады.

Мәліметтің жобасы және шешім қабылдауы. Геоақпараттық жүйенің құрылуы, дұрысын айтқанда, ұзақ үдеріс, өзінің құрылуы кезінде көп уақыттың және еңбек қорларын қажет ететін кезең. Сондықтан жаңа геоақпараттық жүйесі ғылыми-тәжірибелік тапсырмаларды шешу үшін ғана емес, сонымен қатар іс жүзіндегі әр түрлі қажеттіліктерді қамтиды.

Географиялық мәліметтер көзі. Географиялық мәліметтердің көзі ретінде географиялық мәліметтердің әр түрлі бейнеде (суреттер, карталар, ғарыштық суреттер, объектілер координаты, сөздер, күрделі объектив) болады.

Әлемде кеңінен пайдалануға арналған аймақтық геоақпараттық жүйе үлгісі - “TEXAS NATURAL RESOURCES INFORMATION SYSTEM” оның ішінде төмендегідей ақпараттар сақталады:

- Метеорологиялық, оның ішінде ауа алабының ластануы;
- Гидрологиялық, сондай – ақ су құрылысы және су шаруашылығы мәселелері;
- Топырақ қорлары және жерді пайдалану құрылымы;
- Биологиялық қорлар: жануарлар, өсімдіктер, микроорганизмдер және тірі организмдерге адамның әсері;

- Әлеуметтік – экономикалық, әлеуметтік жағдайлар, экономика, сауда, басқару орындары;
- Белгілі бір аудан бойынша картографиялық және геодезиялық аэрофотосуреттер, карталар.

Ғаламдық деңгейдегі геоақпараттық жүйеге мысал ретінде 1990 жылдан бастап 25 жылға жоспарланған халықаралық “Әлемдік өзтеріс” атты геосфера- биосфералық бағдарламаны (МГБД) келтіруге болады. Бұл бағдарламаның мақсаты – жердегі экожүйелерге инвентаризация және мониторинг жасау. Оған кіретін халықаралық және ұлттық геоақпараттық жүйелер саны төртеу. Олар:

GDP (Global Data base Planning Project) “Әлемдік мәліметтер базасы жобасы” және осыған кіретін:

Мәліметтер базасы қоршаған орта туралы (WDDDES Projegt) ;

Әлемдік ақпаратты – қорлық мәліметтер базасы (GRID);

АҚШ-тың Ұлттық геофизикалық орталығының NOAA әлемдік қоршаған ортаның сандық атласының жобасы.

GDPP жобасының мақсаты - әлемдік сандық МБ – ны жоспарлау құрылымдау және қазіргі жағдайды бағалау, болашақтағы мәселелерді шешу жолдарын зерттеу болып отыр.

Мектептерде география сабағы бойынша ақпараттық технологияны қолдану, яғни компьютерлік техниканы қолдану болып табылады. Жалпы география пәні бойынша табиғи құбылыстар көптеп түсіндіріледі. Табиғи құбылыстарды компьютерде анимация арқылы көрсетуге болады -[4,3 бет].

Анимация – бұл мультипликацияның дамуындағы осы заманға сай компьютерлік бөлігі. Бұрын мультипликациялық кадрларды қолмен сызса, қазір анимациялар арнайы компьютерлік бағдарламалардың көмегімен бейнелерді "тірілтіп" (осыдан анимация сөзі шыққан) пішіні, бояуы т.б. өзтертеді.

Болашақ география пәнінің мұғалімі ретінде ақпараттық технология элементтерін үйреніп, алған білімімізді практика жүзінде іске асыру.

Пайдаланылған әдебиеттер тізімі:

1. Баранский Н.Н. Методика преподавания экономической географии. -М.,1990.
2. Беспалько В.П. Слагаемые педагогической технологии. –М.: Педагогика.- 1989.
3. Бенькович Т.М., Бенькович Д.Л. Опорные конспекты в обучении географии 7 класс- М., 1995.
4. Бұзаубақова К.Ж. Жаңа педагогикалық технология. Тараз: ТарМУ. 2003

ӨОЖ 502/504.064.3:582.259

ШАҒАЛАЛЫ ӨЗЕНІНЕН АНЫҚТАЛҒАН ДИАТОМДЫ БАЛДЫРЛАРҒА СИПАТТАМА

Өнерхан Г. – б.ғ.к., биология және ОӘ кафедрасының доценті м.а., Ш.Уәлиханов атындағы Көкшетау мемлекеттік университеті,

Ғалымжан М.Қ. – магистрант, Ш.Уәлиханов атындағы Көкшетау мемлекеттік университеті

Мақалада Шағалалы өзенінен зерттелген диатомды балдырлардың түрлік құрамы, құрылыс ерекшеліктері қарастырылды. Жиі кездескен диатомды балдырларға сипаттама берілді.

Негізгі ұғымдар: Шағалалы өзені, диатомды балдырлар, микробалдырлар, таллом.

Шағалалы өзені — Солтүстік Қазақстан облысының Айыртау, Тайынша, Ақмола облысының Зеренді аумағы арқылы ағатын өзен. Көкшетау қыратынан басталады. Ұзындығы 234 км, су жиналатын алабы 9220 км². Негізгі салалары — Терісбұтақ (27 км), Қошқарбай (49 км), Ащыөзен (23 км). Алабы жоғарғы және орталығы бөлігінде қыратты-төбелі, төменгі бөлігінде жазықты. Жайылмасы екі жиекті, орташа ені 0,1-0,2 км, енділеу жері 3-4 км (Қопа көлі маңында), суы мол жылдары 3-6 тәулік бойы биіктігі 0,7-1,3 м су басады. Жауын-шашын, жер асты суымен толығады. Көктемде 20 — 40 күндей тасып, жазғы-күзгі кезеңде сабасына түседі. Суының минералдары көктемгі су тасу кезінде жоғары ағысында 200-600 мг/л-ден төменде 300-700 мг/л-ге, жазғы кезеңде, 700-900 мг/л-ден 1000-1100 мг/л-ге дейін өзгереді. Лайлылығы 600-700 г/м³. Өзен суы егістік, шабындық жерлерді суаруға, елді мекендерді ауыз сумен қамтамасыз етуге пайдаланылады [1, 59 б].

Біз зерттеу жұмысымызда осы Шағалалы өзенінің диатомды балдырларының түрлік құрамдарына, ерекшеліктеріне назар аудардық.

Диатомды балдырлар түрлерінің жалпы саны 6 мың шамасында болады. Бұлар микроскопиялық, өте ұсақ, бір клеткалы, кейде колония түзетін организмдер. Барлық жерлерде кездеседі. Олар ащы және тұщы суларда, ылғалды топырақтарда, жар тастарда, ағаштардың діндерінің қабықтарында және т.б. жерлерде өседі. Судың түбіндегі тұйық батпақтарда олар өте көп кездеседі.

Диатомды балдырлардың клеткасының пектинді қабықшасына, сырт жағынан кремнезем сіңеді де, қорғаныш қызметін атқаратын «сауыт» түзеді. Ол бір-біріне тығыз болып киілген екі бөліктен: үстіңгі эпитекадан және астыңғы гипотекадан тұрады. Бұл бөліктің әрқайсысы екі жақтаудан тұрады. Олардың тікесінен қарағандағы жалпақ жақтарының шеттері аздап қайырылған, ал белдеу жағы жіңішке сақина тәрізді болып келеді. Диатомды балдырлардың клеткасы жай екіге бөлінуі арқылы вегетативті көбейеді. Жынысты көбеюі ерекше конъюгация тәріздес изогамия, анизогамия, кейде оогамия түрінде өтеді [2, 95 б].

Зерттеудің әдістері мен нысандары

Жұмыста зерттеу нысаны ретінде Шағалалы өзенінен алынған су сынамалары пайдаланылды. Өзен суындағы микробалдырлардың түрлік құрамын анықтауда Сиренконың әдістемелік нұсқаулары

пайдаланылып, материалдар полиэтиленді ыдыстарға жиналынды. Балдырларды зерттеуде перипитонды және планктонды организмдер алынып, МБИ 15-42У микроскобын пайдаландық. Балдырлардың түрлік құрамын анықтауда: «Определитель сине-зеленых водорослей Средней Азии», том 1-2; «Определитель пресноводных водорослей СССР», том 1-14, 1951; «Определитель протококковых водорослей Средней Азии», том 1-2, 1988; «Краткий определитель хлорококковых водорослей УкрССР». Киев, 1990; анықтауыштары қолданылды. Балдырларды тірі жағдайда анықтау жүргізілді. Жұмыс барысында фиксаторлар ретінде 2-4%-ті формалин ерітіндісі, түрлік құрамын анықтауда 0,01% нейтральды қызыл және метилен көк, сафранин бояғыштары қолданылды. Талшықты микробалдырлардың қозғалысын тоқтату үшін йод ерітіндісі қолданылды [3-6, 7, 73 б].

Нәтижелер мен талқылаулар

Балдырлардың жаппай дамуына әсер ететін негізгі факторларға температура, жарық, биогендік элементтердің болуы және т.б. факторлар жатады. Диатомды, көкжасыл, жасыл балдырлардың қолайлы дамуы үшін суда фосфаттар, азоттық қосылыстар құрамы болуы қажет екендігі анықталды. Суда кремний мен темір құрамының болуы диатомды балдырлардың дамуына маңызды әсер етеді.

Диатомды балдырлар суықты жақсы көретіндіктен солтүстіктің өзен, көлдерінде қарқынды дамидығы бұрынғы зерттеулерден де белгілі [2,36 б].

Біздегі зерттеуге алынған өзен солтүстік аймақта, яғни суық жақта орналасқандықтан басқа балдырларға қарағанда диатомды балдырлар басымдық көрсетті.

Диатомды балдырлардың 15 түрі анықталып, таксономиялық құрамы анықталды. Олар *Centrophyceae* және *Pennatophyceae* деген 2 класты, 3 қатарды және 8 тұқымдас, 8 туысты құрайды (1-кесте).

1 –кесте. Шағалалы өзені диатомды балдырларының таксономиялық құрамы

Бөлім	Класс	Қатар	Тұқымдас	Туыс	Түр
<i>Bacillario phyta</i>	<i>Pennato phyceae</i>	<i>Araphales</i>	<i>Fragilariaceae</i>	1	2
		<i>Raphinales</i>	<i>Achnantesceae</i>	1	1
			<i>Gomphonemaceae</i>	1	1
			<i>Hantzschiaceae</i>	1	1
			<i>Naviculaceae</i>	1	5
			<i>Nitzschiaceae</i>	1	2
			<i>Anomoeoneisceae</i>	1	1
	<i>Centrophyceae</i>	<i>Discoideales</i>	<i>Cyclotellaceae</i>	1	2

Жиі кездескен түрлер *Achnantes gracillima* Hust, *Cyclotella comta*, var *comta* Kutz, *Fragilaria capucina* var. (Kutz), *Gomphonema capitatum* Ehrb., *Hantzschia amphioxys* var *amphioxys* (Her), *Navicula hasta* Pant., *N.radiosa* var *parva*.

Сонымен қатар жұмыста жиі кездескен кейбір түрлерге сипаттама берілді.

1. *Diatoma vulgare* var. *vulgare* Bory балдыры (1-сурет).



**1-сурет. *Diatoma vulgare* var. *vulgare* Bory
Fragilariaophyceae классы
Fragilariales P.C. Silva қатары
Fragilariaceae (Kutz.) D.T. тұқымдасы**

Diatoma D.C. туысы

Таллом құрылымы: коккоидты, бірклеткалы.

Биологиялық ерекшелігі: колониальды, шырыш арқылы бекінген.

Сауыты белдеу жағынан созылған төртбұрышты; эллипс-ланцетті жақтауларының ұзындығы: 30-60μ, ені: 10-13μ. Сызықтары параллель орналасқан (16)10 μ.

Жалғыз ядросы бар, пластинкалы хлоропласттар белдеуге жақын орналасқан [8, 95 б].

2. *Navicula oblonga* Kütz. балдыры (2-сурет).



2-сурет. *Navicula oblonga* Kütz.

Сауыты белдеу жағынан тікбұрышты, жақтаулар жағынан сызықтық-ланцетті; ланцетті жақтауларының ұзындығы: 70-220μ, ені: 13-24μ. Сызықтары радиаль орналасқан (6-8)10 μ. Жалғыз ядросы бар, пластинкалы хлоропласттар белдеуге жақын орналасқан.

Таллом құрылымы: коккоидты, бірклеткалы.

Биологиялық ерекшелігі: бекінбеген.

3. *Gomphonema quadripunctatum* (Ostr.) Wisl. var. *quadripunctatum*. балдыры (3-сурет).



3-сурет. *Gomphonema quadripunctatum* (Ostr.) Wisl. var. *quadripunctatum*.

Gomphonemataceae (Kütz.) Grunow тұқымдасы

Gomphonema (C. Agardh) Ehrenb. туысы

Сауыты сына тәрізді белдеу жағынан, ланцетті жақтау жағынан; ланцетті жақтауларының ұзындығы: 31-100 μ, ені: 7-20 μ. Сызықтары радиаль орналасқан (12-16)10 μ.

Жалғыз ядросы бар, пластинкалы хлоропласттар белдеуге жақын орналасқан.

Таллом құрылымы: коккоидты, бірклеткалы.

Биологиялық ерекшелігі: бекінген.

4. *Navicula cryptocephala* var. *subsalina* Kütz. балдыры (4-сурет).

Bacillariophyceae Haesckel класы

Naviculales Bessey қатары

Naviculaceae Kütz. тұқымдасы

Navicula Bory туысы



4-сурет. *Navicula cryptocephala* var. *subsalina* Kütz.

Сауыты белдеу жағынан тікбұрышты, жақтаулар жағынан ланцетті; тұмсықты, созылған жақтауларының ұзындығы: 20-40μ, ені: 5-9μ. Сызықтары радиаль орналасқан (16-18)10 μ.

Жалғыз ядросы бар, пластинкалы хлоропласттар белдеуге жақын орналасқан. Таллом құрылымы: коккоидты, бірклеткалы.

Биологиялық ерекшелігі: бекінбеген.

5. *Diatoma tenuis* var. *elongatum* Lyngb. (5-сурет)

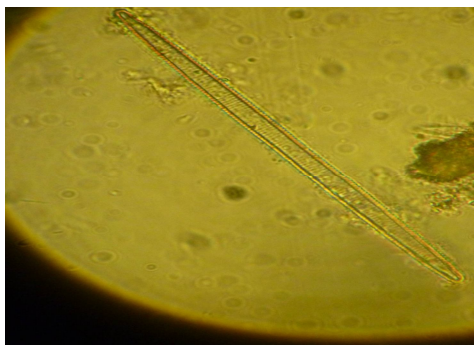

5-сурет. *Diatoma tenuis* var. *elongatum* Lyngb.

Жақтаулары сызықтық-ланцетті, ұзындығы 20-50 μ, шеттері тарылған, біраз созылған.
Экологиялық топ: планктон-бентос.

Әдебиеттер:

1. Ақмола облысының су қоры: Ақмола облыстық қоршаған ортаны қорғау туралы материалдар. – Көкшетау, 2012. – 105 б.
2. Дружинин Г.В. Основные закономерности строения берегов озер Северного Казахстана. – Л.: Наука, 1990. – 145 с.
3. Сиренко Л.А., Сакевич А.И., Осипов Л.Ф., Лукина Л.Ф. и др. Методы физиолого-биохимического исследования водорослей в гидробиологической практике. - Киев: Наукова думка, 1975. - 247 с.
4. Унифицированные методы исследования качества вод // Методы биологического анализа воды. Приложение I. Индикаторы сапробности. - М.: СЭВ, 1977. - С. 11-42.
5. Определитель пресноводных водорослей СССР/ Отв. ред. М.М. Голлербах. - Л.: Наука, 1951. – Т.1-14.
6. Сиренко Л.А., Сакевич А.И., Осипов Л.Ф., Лукина Л.Ф. и др. Методы физиолого-биохимического исследования водорослей в гидробиологической практике. – Киев: Наукова думка, 1975. – 247 с.
7. Заядан Б.К., Өнерхан Г. Микробалдырлардың таза дақылдарын бөліп алу және оларды белсенді өсіру тәсілдері. Оқу құралы. – Көкшетау, 2008. – 95 б.
8. Горбунова Н.П. Альгология. – М.: Наука, 1991. – 265 с.

УДК 581.9 – 028.688(574.23)

ТАКСОНОМИЧЕСКИЙ АНАЛИЗ СТЕПНОЙ ФЛОРЫ НАЦИОНАЛЬНОГО ПАРКА «БУРАБАЙ»

Султангазина Г.Ж. – к.б.н., доцент кафедры биологии и химии, Костанайский государственный университет имени А. Байтурсынова

Надёжжина И.С. – магистрант, Костанайский государственный университет имени А. Байтурсынова

В данной статье проведен детальный таксономический анализ степной флоры национального парка «Бурабай». Основной объем фактического материала был получен в ходе полевых исследований 2012-2014 гг.

Ключевые слова: таксон, родовой спектр, систематическая структура, аллохтонная тенденция.

Сохранение биоразнообразия является одной из глобальных экологических проблем и с каждым годом все больше обостряется по мере исчезновения видов.

Флористические исследования проводились на территории Государственного национального природного парка (ГНПП) «Бурабай», расположенного в пределах Кокшетауской горной области, охватывающий одноименную глыбу палеозойских пород в северо-западной части Центрально-Казахстанского мелкосопочника.

Пограничное расположение Кокчетавской возвышенности между лесостепной и степной растительными зонами наложило отпечаток на характер растительности. К.П. Горшенин [1955] рассмат-

ривал эту территорию как «ложную лесостепь», основываясь на том, что здесь широко распространены колочно-степные ландшафты.

На современной карте растительности территория Кокчетавской возвышенности обозначена как лесостепь низкогорий, входящая в степную зону с господством северных зональных типов степей в сочетании с березовыми, осиново-березовыми и сосновыми лесами [1].

Национальный парк занимает Боровской горно-лесной массив, расположенный в восточной части Кокшетауской возвышенности (северо-западная часть Казахского мелкосопочника). Его площадь составляет 129935 га. Наибольшая высота хребта Кокшетау 947,6 м над уровнем моря.) Хребет сложен из глубинных магматических пород, в основном из гранитов.

Встречаются также пегматиты, сиениты, порфириты. Внедрившаяся когда-то из глубин земли расплавленная магма преобразовала состав поверхностных осадочных пород. Образовались метаморфические горные породы – кристаллические сланцы, кварциты, кремнистые известняки [2].

Территория парка имеет холмистый и низкогорный рельеф, наиболее выраженный в западной части. Сложность рельефа, геологического строения и другие факторы определяют чрезвычайно разнообразный и контрастный почвенный покров [3].

На территории, прилегающей к гранитным низкогорьям, наиболее распространены черноземы карбонатные, нормальные, выщелоченные и осолоделые, темно-каштановые малоразвитые и неполно развитые щербенистые почвы, а также каштановые почвы на плотных кристаллических породах[4].

Климат района исследований носит ярко выраженный континентальный характер. Годовая амплитуда температур воздуха в среднем составляет 80-90°C. В июле температура поднимается до +41°C, в январе в отдельные годы падает до -51°C. За год выпадает 379 мм осадков, максимум их приходится на расчлененные возвышенные районы. Быстрое иссушение почв весной и в начале лета связано с малым количеством осадков и сильными ветрами. Ветровой режим в течение года характеризуется преобладанием ветров юго-западного направления (52%), средняя годовая скорость ветра 3,25,3 м/с. Вероятность неблагоприятных соотношений тепла и влаги в самый критический период для развития растений (май-июль) в среднем составляет около 50%. Поздневесенние и раннеосенние заморозки также отрицательно влияют на рост и развитие растений.

Флора природного парка «Бурабай» насчитывает 691 вид (в том числе 47 чужеродных) высших сосудистых растений из 101 семейства и 344 родов, что составляет 49% от всей флоры Центрально-Казахстанского мелкосопочника и 12% от флоры Казахстана [5].

Из общего количества установленных видов сосудистые растения степной флоры представлены 124 видами, относящихся к 75 родам, 24 семействам, что составляет 18 % от всего флористического разнообразия. Основой для анализа степной флоры национального парка «Бурабай» послужил список сосудистых растений. Основной объем фактического материала (более 1000 гербарных образцов, около 50 геоботанических описаний) был получен в ходе экспедиционных работ 2012-2014г

В ходе выполнения исследований, целью которых явилось выявление флористического разнообразия степной части природного парка «Бурабай», были проведены полевые исследования в 10 лесничествах: Акылбайском, Боровском, Катаркольском, Золотоборском, Мирном, Бармашинском, Приозерном и Буландинском, Темноборском и Жалайырском. Помимо полевых исследований по сбору растений, была проведена большая работа по просмотру литературных источников («Флора Казахстана» (1956-1966), монография З.В.Карамышевой и Е.И.Рачковской (1973), и хранилищ гербария (Гербарий кафедры биологии и химии Костанайского государственного университета имени А.Байтурсынова и Института экологии растений и животных УрО РАН (г. Екатеринбург).

В исследуемой флоре подавляющее большинство составляют покрытосеменные растения, что характерно для умеренных флор Голарктики [6] (Таблица 1).

Таблица 1. Таксономический анализ степной флоры ГНПП «Бурабай»

Таксоны	Число видов	% от общего кол-ва видов	Число родов	% от общего кол-ва родов	Число сем-в	% от общего кол-ва сем-в	Родовой коэффициент
EPHEDROPHYTA	1	0,8	1	1,3	1	4,3	1
MAGNOLIOPHYTA, в том числе MAGNOLIOPSIDA LILIOPSIDA	123 101 22	99,2 81,5 17,7	74 62 12	98,6 82,6 16	23 20 3	95,8 83,3 12,5	1,6 1,8
Всего	124	100	75	100	24	100	1,7

Голосеменные составляют всего 0,8% от степной флоры парка и представлены *Ephedra distachya* L., относящимся к семейству *Ephedraceae*.

Среди покрытосеменных преобладают двудольные (Magnoliopsida), которых насчитывается 101 вид (81,5%) принадлежащих к 62 родам и 20 семействам. Однодольных (Liliopsida) – 22 вида (17,7%), они принадлежат к 12 родам и 3 семействам.

Наиболее богаты видами семейства: *Asteraceae*, *Brassicaceae*, *Poaceae* и *Fabaceae*

(Таблица 2). Анализ распределения видов по семействам позволил выявить крупнейшие группы.

Таблица 2 Спектр семейств степной флоры национального парка «Бурабай»

№	Семейство	Кол-во родов	% от общего кол-ва родов	Кол-во видов	% от общего кол-ва видов
1	Asteraceae	11	14,3	29	23
2	Brassicaceae	9	14,3	13	11
3	Poaceae	9	11,7	14	11
4	Fabaceae	9	11,7	10	8
5	Alliaceae	2	2,6	7	5
6	Rosaceae	3	3,9	6	5
7	Ranunculaceae	3	3,9	6	5
8	Boraginaceae	5	6,4	6	5
9	Santalaceae	4	5,2	6	5
10	Caryophyllaceae	4	5,2	5	4
11	Lamiaceae	3	3,9	5	4
12	Plantaginaceae	1	1,3	3	2
13	Dipsacaceae	1	1,3	2	1,5
14	Rubiaceae	1	1,3	2	1,5
15	Apiaceae	1	1,3	1	0,8
16	Ephedraceae	1	1,3	1	0,8
17	Euphorbiaceae	1	1,3	1	0,8
18	Chenopodiaceae	1	1,3	1	0,8
19	Polygonaceae	1	1,3	1	0,8
20	Limoniaceae	1	1,3	1	0,8
21	Crassulaceae	1	1,3	1	0,8
22	Valerianaceae	1	1,3	1	0,8
23	Liliaceae	1	1,3	1	0,8
24	Linaceae	1	1,3	1	0,8

Состав ведущих семейств типичен для флор Голарктики. Спектр крупных семейств отражает наличие элементов бореальной, и средиземноморской флор. Наиболее выражены закономерности присутствия средиземноморским флорам. На первом месте по количеству видов располагается семейство *Asteraceae*. По этому показателю оно более чем в два раза превышает следующие за ним семейства *Poaceae* и *Fabaceae*. Высока численность видов семейств *Fabaceae*, *Alliaceae*, что подчеркивает черты луговых степей в исследуемой флоре. В достаточном количестве видов представлены семейства *Rosaceae*, *Ranunculaceae*, *Boraginaceae*, *Santalaceae*. Эти семейства типичны для полиарктических и евросибирских флор. Семь семейств, содержат от 3 до 6 видов: *Rosaceae*, *Ranunculaceae*, *Boraginaceae*, *Santalaceae*, *Caryophyllaceae*, *Lamiaceae*, *Plantaginaceae*, которые представлены полиморфными родами.

Из вышеизложенного следует, что около 32,3% степной флоры национального парка «Бурабай» состоит из представителей 5 крупных семейств. Семейств, содержащих от 3 до 6 видов – 12 (11,2% от всех семейств степной флоры).

Семейственные спектры отражают лишь внешние особенности флоры, в то время как внутреннюю структуру флоры характеризуют родовые спектры. Первое место среди родов по количеству видов занимает *Artemisia* – 12 видов, второе делят два рода, содержащие в своем составе по четыре вида, – *Scorzonera*, *Potentilla* (Таблица 3).

Таблица 3 Родовой спектр степной флоры национального парка «Бурабай»

№	Название рода	Кол-во видов	% от общего кол-ва видов	№	Название рода	Кол-во видов	% от общего кол-ва видов
1	Artemisia	12	9,7%	39	Poa	1	0,8%
2	Scorzonera	4	3,3%	40	Pilosella	1	0,8%
3	Allium	4	3,3%	41	Phleum	1	0,8%
4	Stipa	3	2,5%	42	Peucedanum	1	0,8%
5	Potentilla	3	2,5%	43	Oxytropis	1	0,8%
6	Plantago	3	2,5%	44	Orostachys	1	0,8%
7	Carex	3	2,5%	45	Onobrychis	1	0,8%
8	Erysimum	3	2,5%	46	Nonnea	1	0,8%
9	Verbascum	2	1,6%	47	Melandrium	1	0,8%
10	Thymus	2	1,6%	48	Linum	1	0,8%
11	Thesium	2	1,6%	49	Lathyrus	1	0,8%
12	Spiraea	2	1,6%	50	Lappula	1	0,8%
13	Seseli	2	1,6%	51	Koeleria	1	0,8%
14	Scabiosa	2	1,6%	52	Jurinea	1	0,8%
15	Ranunculus	2	1,6%	53	Inula	1	0,8%
16	Pulsatilla	2	1,6%	54	Hieracium	1	0,8%
17	Phlomis	2	1,6%	55	Hedysarum	1	0,8%
18	Isatis	2	1,6%	56	Goniolimon	1	0,8%
19	Helictotrichon	2	1,6%	57	Glycyrrhiza	1	0,8%
20	Gypsophila	2	1,6%	58	Galega	1	0,8%
21	Galium	2	1,6%	59	Filipendula	1	0,8%
22	Galatella	2	1,6%	60	Ferula	1	0,8%
23	Festuca	2	1,6%	61	Euphrasia	1	0,8%
24	Eremogone	2	1,6%	62	Euphorbia	1	0,8%
25	Centaurea	2	1,6%	63	Eryngium	1	0,8%
26	Astragalus	2	1,6%	64	Ephedra	1	0,8%
27	Alyssum	2	1,6%	65	Elytrigia	1	0,8%
28	Agropyron	2	1,6%	66	Echinops	1	0,8%
29	Adonis	2	1,6%	67	Cleistogenes	1	0,8%
30	Achillea	2	1,6%	68	Clausia	1	0,8%
31	Veronica	1	0,8%	69	Chorispora	1	0,8%
32	Valeriana	1	0,8%	70	Ceratocarpus	1	0,8%
33	Turritis	1	0,8%	71	Caragana	1	0,8%
34	Tulipa	1	0,8%	72	Camelina	1	0,8%
35	Tragopogon	1	0,8%	73	Atraphaxis	1	0,8%
36	Thermopsis	1	0,8%	74	Arabidopsis	1	0,8%
370	Sisymbrium	1	0,8%	75	Anthemis	1	0,8%
38	Salvia	1	0,8%		Всего	124	100 %

Наибольшее участие в степной флоре занимают 1-2 видовые роды, их насчитывается 67 (89,3 % от общего числа родов). В среднем на 1 род приходится 1,3 вида. Таким образом, число монотипных родов (представленных одним видом) составляет более половины всех выявленных родов для флор исследуемой территории. Соотношение числа видов и родов во флоре может служить показателем аллохтонных и автохтонных тенденций в развитии флоры. Чем больше среднее число видов в роде, тем сильнее были выражены автохтонные процессы в становлении флоры. Чем ниже этот показатель, тем большую роль играли миграции видов в процессе флорогенеза [7].

Л.И. Малышевым было показано, что соотношение числа видов и числа родов определяется криволинейной зависимостью [8]. Поэтому им был предложен более точный показатель, позволяющий оценить соотношение автохтонных и аллохтонных тенденций в процессе флорогенеза. Показатель автономности флоры (А) представляет собой относительную разницу между фактическим (S) и расчетным (S1) числом видов:

При этом расчетное число видов определяется по эмпирическому квадратичному уравнению:

$$S1=314,1+0,0045383 \times G^2$$

где G – число родов в данной флоре

отсюда $S1=314,1+0,0045383 \times (75)^2=339,6279375$

$A=-215,6279375$

Отрицательное значение показателя автономности, полученное при изучении степной флоры национального парка «Бурабай», говорит о преобладании аллохтонной тенденции в становлении данной флоры и большой роли миграции видов.

Таксономический анализ степной флоры национального парка «Бурабай» позволяет сделать следующие выводы. Сосудистые растения степной флоры представлены 124 видами, относящихся к 75 родам, 24 семействам. Крупные семейства *Brassicaceae*, *Poaceae*, *Fabaceae*, *Alliaceae*, *Asteraceae* составляют 32,3% степной флоры национального парка «Бурабай». Наиболее богаты видами семейства: *Asteraceae*, *Brassicaceae*, *Poaceae* и *Fabaceae*. Ведущим среди родов по количеству видов является *Artemisia*. Наибольшее участие в степной флоре занимают 1-2 видовые роды, их насчитывается 67 (89,3 % от общего числа родов). Малое количество видов в роде свойственно аллохтонным флорам. Средний показатель насыщенности родов видами составляет во флоре национального парка «Бурабай» 1,3, и это значительно меньше, чем насыщенность родов видами во флоре степной части Центрально-Казахстанского мелкосопочника, где этот показатель составляет 2,8.

Литература:

1. Борисова И.В., Исаченко Т.В., Рачковская Е.И. О лесостепи в Северном Казахстане // Бот. журн. 1957. №5. С. 677-690.
2. Министерство индустрии и новых технологий РК [Электронный ресурс]: Комитет индустрии и туризма – Режим доступа: <http://www.kit.gov.kz>
3. Гаврилов, В. А. Краткая характеристика территории и лесорастительных условий области/ В. А. Гаврилов // Основные положения организации и развития лесного хозяйства Кокчетавской области. – Щучинск, 1988. – 26 с.
4. Горчаковский, П.Л. Лесные оазисы Казахского мелкосопочника / П.Л. Горчаковский. – М.: Наука, 1987. – 158 с.
5. Султангазина, Г.Ж. Флора национального природного парка «Бурабай»/ Г.Ж. Султангазина, И.А. Хрусталева, А.Н. Куприянов. – Новосибирск: Изд-во СО РАН, 2015. – С. 117-
6. Тахтаджян, А.Л. Флористические области Земли/ А.Л. Тахтаджян. – М.: Наука, 1978. – 248 с.
7. Толмачев, А.И. Введение в географию растений/ А.И. Толмачев – Л.: Изд-во Ленингр. ун-та, 1974. – 244 с.
8. Малышев, Л.И. Зависимость флористического богатства от внешних условий и исторических факторов/ Л.И. Малышев // Бот. ж. – 1969. – № 8 (54). – С. 1137-1147

ОСОБЕННОСТИ ОЦЕНКИ ПОТРЕБИТЕЛЬСКИХ КАЧЕСТВ НЕКОТОРЫХ СТРОИТЕЛЬНЫХ МАТЕРИАЛОВ

Сулейменова Д.К. – магистрант, Костанайский государственный университет им. А. Байтурсынова

Поезжалов В.М. – к.ф.-м.н., доцент кафедры электроэнергетики и физики, профессор, Костанайский государственный университет им. А. Байтурсынова

Сделан анализ основных свойств некоторых строительных материалов и показано, что существуют различные подходы к различным материалам. Показано, что требуется объективная оценка отделочных материалов в их поведении при эксплуатации. Определены основные физические характеристики, влияющие на эксплуатационные характеристики, внешний вид и качество. Выделены адгезионные свойства, определяющие легкость и качество гигиенической уборки помещений, реологические свойства материалов, определяющие поведение материалов под нагрузкой и при действии истирающих нагрузок.

Ключевые слова: потребительские качества строительных отделочных материалов, физические свойства, адгезионные свойства, реологические свойства.

Нормальная жизнедеятельность общества может протекать только при условии развитого строительства. Строительная индустрия, как и строительство вообще, относится к одной из самых распространенных сфер деятельности человека. Для эффективной работы этой отрасли важнейшую роль играют строительные материалы. С каждым годом потребность в них растет. Вместе с ростом количества строительных материалов происходит качественное изменение, изменяется ассортимент. Если раньше строительная индустрия в качестве материалов использовала бетон, дерево, керамику, стекло и металлы, то сейчас все большую роль в строительстве играют пластмассы и

композиционные материалы [1. с.15-19]. На рынке появилось большое количество новых материалов, обладающих новыми физическими и эстетическими свойствами.

Не смотря на то, что применение таких материалов направлено на удовлетворение вполне определенных требований в большинстве своем они сертифицируются по прочностным характеристикам, морозостойкости, пожаробезопасности и т.д. [2. с.6]. Однако, применение новых материалов направлено на удовлетворение абсолютно новых потребительских запросов, которые чаще всего не находят отражения в рекламных проспектах или прилагаемых к строительному материалу сертификатах. Особенно это касается отделочных материалов. Безоговорочно, что физические характеристики, от которых зависит прочность сооружения, его теплотехнические и прочие «классические» характеристики строительных материалов должны оставаться на уровне, определяемыми ГОСТом. Как правило, эти характеристики материалов интересуют, в первую очередь, профессиональных строителей. А рядового потребителя эти характеристики интересуют мало, поскольку эти материалы не находятся на виду, а закрыты отделочными материалами. И именно эксплуатационные качества материалов являются областью интереса рядового потребителя [3. с.11]. В настоящее время на рынке строительных материалов появилось много новых материалов, таких как ламинат, алюкобонд, изовер, пластические массы, новые сорта линолеума и т.п. Потребителю важно не только как будет выглядеть строительная конструкция, квартира, офис или производственное помещение в день сдачи объекта, но и по истечении длительного времени эксплуатации. Современного потребителя интересует и то, как удобно будет производить уборку помещения, каковы экологические свойства этих материалов. Следовательно, требуется реальная оценка поведения отделочных материалов во времени. В частности такими потребительскими качествами являются удобство, простота и легкость гигиенической уборки помещений, поведение строительного материала под нагрузкой, стойкость материалов к истиранию, так как строительный материал будет работать не сам по себе, а под влиянием каких-либо тел [4. с.6 - 27].

Одним из таких свойств является адгезионные свойства материала. Именно эти свойства определяют удобство уборки помещений, стойкость к действию моющих средств, их вид после многочисленных уборок, что называется «замываемостью» полов или стен.

Адгезией называется сцепление разнородных жидких или твердых тел в местах контакта их поверхностей. Адсорбционная теория адгезии объясняет это явление межмолекулярным притяжением, обеспечивающим и целостность вещества (когезии). Сцепление двух поверхностей может иметь химическую, электрическую, магнитную природу, обуславливаться чисто механическим взаимодействием поверхностей или определяться всеми этими факторами.

В строительной практике адгезионные свойства всегда стремились увеличить, поскольку этим определяется прочность и водонепроницаемость конструкций. Это различные цементные, гипсовые и алебастровые смеси, гудроны, клеи, герметики и прочее. Однако высокие адгезионные свойства отделочных материалов могут отрицательно сказаться во время эксплуатации. На таких поверхностях накапливается грязь, жир, сажа и прочие вещества, они удерживают запахи и микроорганизмы. Поэтому возникают взаимоисключающие требования к отделочным материалам. Отделочный материал, контактирующий с опорной поверхностью должен иметь хорошую адгезию, чтобы обеспечить прочность соединения, а часть, обращенная внутрь помещения должна иметь слабую адгезию. В качестве примера можно назвать линолеум, ламинат, пластмассовые панели керамическую плитку. Однако эти свойства не имеют объективной оценки, за исключением слов «хорошо моется» в рекламных проспектах. Следовательно, необходима разработка каких – то оценочных параметров, позволяющих реально оценить эти свойства.

Механические свойства большинства отделочных материалов достаточно сильно зависят от времени, т.е. от того, что они быстро или медленно деформируются. Временная зависимость часто бывает достаточно большой. Значительное влияние на механические свойства оказывает и температура. Для строительных и отделочных материалов необходимо, чтобы механические свойства материалов не изменялись или изменялись крайне незначительно даже через десятилетия. Поэтому характеристика пьезо - реологических, термо - реологических и ударных свойств материалов является важной [5.С.78-95].

Зависимости времени и давления и/или времени и температуры в таких материалах, являются удобным средством для прогнозирования свойств во времени.

Истираемость — способность материала изменяться в объеме и массе под действием истирающих усилий. Истираемость показывает стойкость материала к абразивному износу и оценивается потерей массы образца материала, отнесенной к единице его площади, или уменьшением толщины образца материала. Чем выше истираемость, тем менее износостоек материал.

Причиной истирания поверхностей может быть также молекулярное соприкосновение их на отдельных участках, при котором, как полагают, происходит их слияние приваркой. При относительном движении поверхностей места приварки разрушаются, и множество частиц отрывается от поверхностей трения.

Сопrotивление материала истиранию определяют, пользуясь стандартными методами: кругом истирания и абразивами (кварцевыми песком и наждаком). Однако для оценки многих отделочных материалов эта методика не может быть применена. Дело в том, что значительная часть отделочных материалов имеет основу, покрытую декоративным слоем. Для оценки стойкости к истиранию важным оказывается не только износостойкость материала как такового, а время разрушения декоративного слоя и появления основы. Существующее сейчас деление материалов на классы весьма условно и не несет объективной информации.

Для этого требуется разработка критериев объективного контроля и их лабораторного определения. Определение реальных физических характеристик отделочных материалов, несущих количественную оценку того или иного свойства и основанное на приборных испытаниях, а не эксплуатационных субъективных характеристиках, является важной и будет востребована.

Литература:

1. Теличенко В.И. Технология строительных процессов: Учебник для студ. вузов, обуч. по спец. «Пром. и гражд. Строит-во» направление «Строит-во». Ч. 2. / В.И. Теличенко, А.А. Лапидус, О.М. Терентьев. – М.: Высш. шк., 2003. – 392 с.
2. Попов К.Н. Строительные материалы и изделия: Учебник / К.Н. Попов, М.Б. Кардо. – М.: Высш. шк., 2002. – 366 с.: ил. ISBN 5-06-003799-1.
3. Квасов А.С. Художественное конструирование изделий из пластмасс: Учебник для вузов. – М.: Высш. шк., 1989. – 239 с.: ил. ISBN 5-06- 000560 – 7.
4. Серикова Г.А. Современные отделочные материалы. Виды, свойства, применение: РИПОЛ классик; М.; 2011. – 211 с.: ил. ISBN 978-5-386-03909-7.
5. Макридин Н.И., Вернигорова В.Н., Соколова Ю.А. «Современные методы исследования свойств строительных материалов»: Уч. пос.-М.: Изд-во АСВ, 2003.-240 с.

УДК 541.136

ПЕРСПЕКТИВЫ СОЗДАНИЯ НИЗКОТЕМПЕРАТУРНЫХ ВОДОРОДНЫХ ТОПЛИВНЫХ ЭЛЕМЕНТОВ

Ярошенко Ф.А. – аспирант, Челябинский государственный университет

Бурмистров В.А. – д. ф.-м. н., профессор, декан химического факультета, Челябинский государственный университет

Рассмотрены направления развития материалов для низкотемпературных топливных элементов. Повышение температурной устойчивости, механических свойств и снижение газопроницаемости протонпроводящих мембран. Показаны основные проблемы протонпроводящих и каталитических материалов. Вымывание фосфорной кислоты из мембран на основе полибензимидазола. Отравление каталитических центров и повышенный расход платины в каталитических материалах. Окисление высокодисперсного углеродного носителя кислородом и побочными продуктами.

Ключевые слова: протонная проводимость, низкотемпературные топливные элементы, платиновые катализаторы, протонпроводящие мембраны.

Одной из основных проблем современного человечества является большая потребность в электрической энергии, которая увеличивается из года в год. Согласно, данным Международного агентства энергетики за период с 1973 по 2008 г. мировое производство энергии выросло более чем в два раза. Для получения энергии в разные периоды времени использовали различные источники, в начале 19 века это была древесина, в начале 20 века это был уголь, за тем на первый план вышла нефть. Запасы данных энергоносителей ограничены, соответственно необходимо развитие других источников энергии. Одним из них является ядерное топливо. Но после недавних аварий на атомных реакторах Чернобыльской АЭС и АЭС Фукусима – 1, развитие атомной энергетики ставится под сомнение. В связи с этим человечество все больше обращается к альтернативным и возобновляемым источникам энергии (переработка биологических отходов, солнце, ветер, вода, геотермальные источники) [1].

Параллельно с тем стала актуальной и проблема аккумуляции энергии и транспортировки с последующим использованием в портативных установках, удаленных от электростанций и линий электропередач. Одним из универсальных решений данной проблемы стала разработка литиевых аккумуляторов, а также топливных элементов в которых энергию получают окислением водорода водородсодержащего топлива кислородом воздуха [2]. Топливные элементы представляют особый интерес для автотранспорта, беспилотных летательных аппаратов и др.

Первоначально разработки топливных элементов велись для нужд космической промышленности [1]. Позже в связи с повышением требований к выбросам в атмосферу, топливные элементы стали рассматривать как перспективные источники получения энергии для мобильных, портативных и стационарных установок. На сегодняшний день, цель ведущих разработок – это повышение производительности, надежности, времени работы, снижение температуры запуска и стоимости.

Основное внимание в последние годы уделяется разработке низкотемпературных водородно – воздушных топливных элементов на основе протонпроводящих мембран. Также большое распространение получили топливные элементы в которых в качестве топлива используются спирты (метанол, этанол и др.) [3,4]. Наибольшее внимание уделяется метанольно – воздушным топливным элементам. Однако они имеют удельные характеристики значительно ниже, чем у водородно – воздушных. В связи с этим водородно – воздушные топливные элементы имеют наибольшую перспективу развития и применения.

Принципиальная схема водородно – воздушного топливного элемента представлена на рис. 1., он состоит из двух газовых камер (через одну циркулирует водород, а через вторую кислород или воздух обогащенный кислородом) разделенных протонпроводящей мембраной покрытой каталитическим (как правило, состоит из платины) и газодиффузионным слоями.

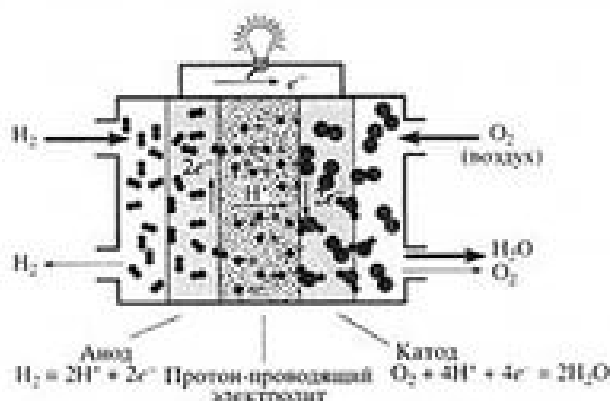

Основным типом мембран для низкотемпературных топливных элементов являются перфторированные сульфокатионитные мембраны типа Нафийон. Главными ее преимуществами являются термическая и химическая стойкость, высокая протонная проводимость и прочность [1]. Однако, помимо достоинств имеется и ряд недостатков, таких как снижение протонной проводимости при температурах выше 90⁰С и низкой влажности, высокая проницаемость по водороду и метанолу, что ограничивает использование данного типа мембран. Помимо этого существует проблема отравления платинового катализатора примесями оксида углерода вплоть до 120⁰С, ограничивающая область применения низкотемпературных топливных элементов [3]. Огромный интерес для применения в топливных элементах представляют мембраны на основе полибензимидазола, отличающиеся высокой протонной проводимостью до 0,13 См/см, термостабильностью до 160 – 200⁰С [5]. Они показали высокую эффективность в составе топливного элемента с рабочей температурой до 200⁰С и были коммерциализированы компаниями PEMEAS и Celanese. Однако имеют недостатки, низкую механическую прочность и вымывание фосфорной кислоты в прикатодной области, что приводит к блокировке газовых пор и снижению проводимости мембраны [1].

Решить данную проблему можно с помощью гибридных мембран сочетающих в себе преимущества полимерного и неорганического компонентов. Высокий интерес к ним обусловлен их уникальными транспортными (увеличение проводимости, снижение газопроницаемости) и механическими свойствами, а также термостабильностью [1]. Проводимые исследования показали, что лучшие результаты наблюдаются при введении неорганического компонента в виде наночастиц. Для получения таких мембран используют наиболее простую технологию, введение наночастиц в раствор из которого производится отливка мембраны. Однако наночастицы имеют особенность образовывать агрегаты которые не распадаются при введении в раствор. Наиболее перспективным является синтез наночастиц непосредственно в порах мембран. Находящиеся в мембране нанопоры сорбируют исходные реагенты и ограничивают реакционный объем, тем самым регулируя размер частиц в мембране. Примером может быть, синтез наночастиц диоксида кремния в перфторированных сульфокатионитных мембранах [1].

В качестве окислителя в топливных элементах используется кислород и наиболее перспективным является использование в качестве топлива водород, так как скорость его окисления приемлемая и определяет высокие значения КПД [6]. Очевидно, что катализатор будет более активным если он имеет меньший размер частиц. Также при уменьшении размера частиц удается снизить расход дорогостоящей платины. Известно, что катализаторы с очень малым размером частиц быстро деградируют. Согласно [7], оптимальным для электровосстановления кислорода считается

размер частиц платины 3 нм. Для стабилизации платины в высокодисперсном нанокристаллическом состоянии используют высокодисперсные носители. Существенной проблемой при использовании углеродного носителя является окисление углерода и разрушение каталитических слоев, за счет кислорода, молекул воды и перекиси водорода [8]. Большая коррозионная стабильность была показана оксидными носителями [1]. Однако, данные носители имеют малую электронную проводимость, для ее повышения добавляют углеродный компонент.

Водородная энергетика – современная наукоемкая отрасль, которая использует достижения различных областей науки. Быстрый протонный перенос осуществляется благодаря системе пор в протонпроводящей мембране. Увеличение проводимости в условиях низкой влажности достигается введением кислого наноразмерного неорганического компонента. Развитие катализаторов для топливных элементов невозможно без развития нанотехнологий, повышение эффективности работы катализатора и снижение стоимости связано с уменьшением размера частиц платины. Необходимо перейти от графитовых материалов газодиффузионного слоя к оксидам переходных металлов.

Литература:

1. Ярославцев А.Б., Добровольский Ю.А., Шаглаева Н.С., Фролова Л.А., Герасимова Е.В., Сангинов Е.А. // Успехи химии. 2012. Т. 81. С. 191.
2. Scott D.S., Hafele W. // Int. J. Hydrogen Energy. 1990. Vol. 15. P. 1539/
3. Carrette L., Friedrich K.A., Stimming U. // Fuel Cells. 2001. Vol. 1. P. 5.
4. Arico A.S., Srinivasan S., Antonucci V. // Fuel Cells. 2001. Vol. 1. P. 133.
5. Mader J., Xiao L., Schmidt T.J., Benicewicz B.C. // Adv. Polim. Sci. 2008. Vol. 216. P. 63.
6. Wagner N., Schnurnberger W., Mueller B., Lang M. // Electrochim Acta. 1998. Vol. 43. P. 3785.
7. Kinoshita K. // J. Electrochem. Soc. 1990. Vol. 137. P. 845.
8. Maass S., Finsterwalder F., Frank G., Hartmann R., Merten C. // J. Power Sources. 2008. Vol. 176. P. 444.

УДК 582.35/.99(574.23)

ПОЛЕЗНЫЕ РАСТЕНИЯ НАЦИОНАЛЬНОГО ПАРКА «БУРАБАЙ»

Султангазина Г.Ж. -к.б.н., доцент, зав. кафедрой биологии и химии, Костанайский государственный университет им. Байтурсынова

Мади М. Р. - магистрант, Костанайский государственный университет им. Байтурсынова

В статье дан анализ полезных растений национального парка «Бурабай». Описаны лекарственные, кормовые, декоративные, пищевые, медоносные и технические растения. Приведен состав наиболее значимых видов полезных растений. Основу фонда полезных растений составляют лекарственные, кормовые и декоративные растения.

Ключевые слова: растения, полезные свойства, природный парк

В Республике Казахстан имеются немало регионов с богатым составом биологического разнообразия. Разностороннее изучение этих регионов для принятия упреждающих охранных мер крайне важно.

На территории национального парка «Бурабай», произрастает 644 видов высших сосудистых растений, которые относятся к 92 семействам и 319 родам [1]. Богат Боровскойгорно-лесной массив и видами полезных растений (77,4% от всего флористического состава). Среди них наиболее значимыми являются кормовые, лекарственные, декоративные, медоносные растения. Сведения о пищевых и технических растениях представляют в настоящее время лишь исторический интерес. В таблице 1 представлены основные полезные группы растений национального парка «Бурабай».

Таблица 1 Основные полезные группы растений национального парка «Бурабай» (классификация М.М. Ильина)[2]

Группы полезных растений	Количество видов	% от общего количество полезных растений
Декоративные	133	26,7
Эфиромасличные	6	1,2
Лекарственные	120	24
Кормовые	106	21,2

ЖАРАТЫЛЫСТАНУ ҒЫЛЫМДАРЫНЫҢ БОЛАШАҒЫ МЕН НЕГІЗГІ ДАМУ БАҒЫТТАРЫ

Дубильные	16	3,2
Красильные	18	3,6
Пищевые	38	7,6
Жиромасличные	1	0,2
Медоносные	18	3,6
Ядовитые	32	6,4
Инсектицидные	11	2,2
Всего	499	100

Кормовые растения. На исследуемой территории встречается 106 видов. Это в основном представители семейства *Poaceae*.

Agropyronpectinatum (M.Bieb.) Beauv – в степях на выходах гранитов, в нарушенных местообитаниях.

Agrostis gigantea Roth. – кв.13, лесничество Мирное, опушка сосняка, вдоль дороги.

Agrostis stolonifera L. – на берегах водоемов.

Agrostis tenuis Sibth (A. capillaris L.) – Бобровское лесничество, вдоль дороги.

Alopecurus aequalis Sobol – на берегу озера Боровое.

Alopecurus arundinaceus Poir (A. ventricosus Pers) – на берегах озер.

Alopecurus pratensis L. – отмечен в окрестности поселка Золотой Бор на берегу озера, в окрестности поселка Катарколь на болотце.

Brachypodium pinnatum (L.) Beauv – в березовых лесах в окрестности озера Малое Карасье (Карасу), в Приозерном лесничестве.

Bromopsis inermis (Leyss.) Holub – на лугах, на опушках березовых лесов, на территории поселка Бурабай, на обочинах дорог.

Calamagrostis canescens (Weber) Roth – в березовых лесах на берегах озер, болотах, у ручьев.

Calamagrostis epigeios (L.) Roth. – в сосновых и сосново-березовых лесах, на обочинах лесных дорог.

Calamagrostis langsdorfii (Link.) Trin – в березовых и сосново-березовых сограх.

Calamagrostis neglecta (Ehrh.) Gaertner, Meyer et Schreber – в сограх, на окраинах болот.

Cleistogenes squarrosa (Trin.) Keng – по каменистым склонам на месте пожара в Боровском лесничестве.

Dactylis glomerata L. – в березовых лесах.

Echinochloa crusgalli (L.) P. Beauv – по сорным местам, огородам, полям, возле жилья.

Elymus caninus (L.) (Agropyron caninum (L.)) – в березовых лесах в окр. п. Боровое и в районе озера Малое Карасье (Карасу).

Elytrigia repens (L.) Nevsk (Agropyron repens (L.) Beauv) – вдоль дорог, огороды, обочины полей и дорог, возле жилья.

Festuca pratensis Huds – в разреженных березовых лесах.

Festuca rupicola Neuff (F. Sulcata Hack) – в березовых и сосновых лесах в окр.п. Золотой Бор, Макинка, в урочище Батмак.

Festuca valesiaca Gaudin – на склонах сопки, каменистых выходах.

Из семейства *Fabaceae* основными представителями кормовых растений являются виды рода *Medicago*, *Melilotus*, *Trifolium*, *Vicia*, *Lathyrus*, а также представители семейств *Asteraceae*, *Apiaceae*.

Лекарственные растения. По результатам наших исследований на территории национального парка «Бурабай» произрастает 120 видов лекарственных растений. Группа лекарственных растений включает в свой состав фармакопейные, фармакогнозийные виды и виды используемые в народной медицине. [3] Рассмотрим лишь некоторые наиболее значимые фармакопейные виды:

Ephedradistachya L. – на степных каменистых склонах сопки. В медицине обычно используются препараты, приготовленные на основе чистого *Ephedradistachya* L, который получают либо из растительного сырья, либо химическим синтезом.

Erysimum canescens Roth – остепенённые луга в Золотоборском лесничестве. На заводы поступает для получения сока, который входит в состав комплексного препарата – Кардиовален.

Aegorodium podagraria – в заболоченных березово-сосновых лесах вокруг оз. Щучего. В клинике рекомендована в качестве диетотерапии и диетопрофилактики железодефицитных состояний.

Crataegus altaica Ledeb. ex Loud. – в березовых лесах вокруг оз. Боровое, по берегу ручья Иманай, в березняке у подножья горы Кокшетау (Синюха). На заводы поступает для получения жидкого экстракта, который входит в состав комплексного препарата – Кардиовален [4].

Vaccinium vitis-idaea L. – моховые болота, заболоченные леса на берегах водоемов. Сырье поступает на заводы для изготовления брикетов. Аптеки отпускают сырье для домашнего применения. Применяется как мочегонное средство.

Persicaria hydropiper L. – Мирное лесничество, кв.29, Рашит-кордон. Все лекарственные средства *Persicaria hydropiper* применяют при маточных кровотечениях и геморрое.

Polygonum aviculare L.– в населенных пунктах, у дорог, в поймах ручьев. Трава используется как лекарственное сырье для приготовления настоев.

Tanacetum vulgare L. – в сосново-березовых лесах, по поймам ручьев, на горях. Сырье ядовито, поэтому с ним следует обращаться с осторожностью и принимать по назначению врача препарат «Танафлон».

*Spiraeacrenata*L. – образует заросли по каменистым склонам. Жидкий экстракт на 70%-ном спирте применяется как вяжущее и кровоостанавливающее средство, при поносах.

Dryopterisfilix-mas(L.)Schott – в заболоченных березняках на берегах озер Светлое и Малое Карасье (Карасу), в поймах ручьев Тасбулак, Иманаевский, в сырой ложбине на окраине г. Щучинск. Выпускается в аптеках в капсулах. Лечение проводят в условиях клиники, так как его экстракт относится к сильнодействующим средствам и может вызвать тяжёлые последствия.

*Rosamajalis*Herrm – в подлеске сосновых, сосново-березовых лесов. В аптеках выпускаются лекарственные средства в виде натурального сырья и витаминных сиропов и в виде масла. Используют как поливитаминные препараты, при гепатите и как желчегонное средство.

*Adonisvernalis*L.– в березовых и сосновых лесах Золотоборского и Буландинского лесничеств. Адонис весенний разрешён к медицинскому применению, сырье используют на заводах для получения галеновых препаратов и выделения гликозидов.

Вид включен в Перечень редких видов Республики Казахстан, утвержденный постановлением правительства РК от 31 октября 2006 г. № 1034.

По числу видов лекарственных растений лидируют *Asteraceae* (23 вида): *Achillea millefolium* L., *Achillea nobilis* L., *Antennaria dioica* (L.) Gaertn, *Anthemis tinctoria* L, *Arctium tomentosum* Mill., *Artemisia absinthium* L., *Artemisia dracunculoides* L., *Artemisia vulgaris* L, *Centaurea scabiosa* L., *Echinops ritro* L., *Erigeron acris* L (*E. acer*), *Erigeron Canadensis* L., *Inulasalicina* L, *Lactuca serriola* Tomer, *Saussurea salsa* (Pall. ex M. Bieb.) Spreng, *Scorzonera austriaca* Willd, *Senecio jacobina* L, *Tanacetum vulgare* L., *Taraxacum officinale* F.H. Wigg, *Tripleurospermum inodorum* (L.) Sch.Bip (*Matricaria perforata* Merat) и *Tussilago farfara* L.

Декоративные растения. В национальном парке «Бурабай» представлен большой ассортимент (133 вида) декоративных растений.

Crataegus chlorocarpa L. Loud.– в заболоченных березовых лесах в окр. пос. Бурабай, в сосняках в Золотоборском лесничестве. Декоративен в период цветения и плодоношения, пригоден для парковых и аллеиных посадок.

Euonymus europaeus L. – по берегам ручьев в окр. г. Щучинска, «убежавшее» из культуры. Декоративен окраской листьев и яркими плодами в осенний период.

Lonicera pallasi(Ledeb.) Browicz – в подлеске заболоченного березового леса в окр. г. Щучинска (216 кв. Бармашинского лесничества). Очень интересна своими душистыми яркими, желтыми внутри и пурпурными снаружи цветками.

Juniperus Sabina L – на каменистых склонах сопки в степной части парка. Широко применяется для декорирования каменистых гор, откосов, в одиночных и групповых посадках на газонах и опушках.

Padus avium Mill – в древесно-кустарниковых зарослях по берегу оз. Боровое, в поймах ручьев. Декоративен своими плакучими ветками, махровыми цветками и разноцветными листьями.

Dryopteris filix-mas(L.)Schott – в заболоченных березняках на берегах озер Светлое и Малое Карасье (Карасу), в поймах ручьев Тасбулак, Иманаевский, в сырой ложбине на окраине г. Щучинск. Декоративен своими крупными розетками и перистыми листьями [5].

Raemonia anomala L – имеет самые крупные цветки и очень декоративный вид.

Все виды *Violaceae* очень декоративны своими яркими окрасками.

Медоносные растения. По числу медоносных растений лидируют виды следующих семейств: *Rosaceae*, *Fabaceae*, *Brassicaceae* и *Lamiaceae*.

Medicago falcata L. – по обочинам дорог, иногда на каменистых склонах сопки. Ценное многолетнее медоносное растение из семейства *Fabaceae*.

Trifolium hybridum L. – по опушке соснового леса в окр. оз. Катарколь. Распускается сиреневыми, а иногда розоватыми цветками, имеет короткую трубочку, вполне доступную для пчел.

Melilotus albus Desr – в сосняках, в окрестностях населенных пунктов. Обеспечивает пчел осенью длительным поддерживающим взятком.

Dracocephalum nutans L. – в сухих сосновых лесах, на полянах. Растения с сине-фиолетовыми цветками дают много меда. В засушливое лето змееголовник нектароносите хуже, но выделение нектара не прекращается [6].

Salvia stepposa Des.-Shost – в степных сообществах по выходам гранитов. Хороший медонос с растянутым периодом цветения [6].

Пищевые растения. Исследуемая территория отличается богатым ассортиментом плодово-ягодных видов растений.

Cerasus fruticosa (Pall.) G. Woron – образует заросли по логам, по открытым берегам оз. Малое Чебачье, встречается в подлеске березово-сосновых, березовых лесов. Плоды кислые, мелкие, идут в пищу в свежем виде, в сушке, мочке и переработке.

Crataegus altaica Ledeb – в березовых лесах вокруг оз. Боровое, по берегу ручья Иманай, в березняке у подножья горы Кокшетау (Синюха). Съедобны ягоды, которые имеют мягкую, мучнистую, сладковатую и очень приятную на вкус в зрелом состоянии мякоть и могут использоваться в пищу. Они употребляются в свежем виде. Высушенные ягоды перемалывают в муку, которую заваривают, добавляют сахар или мед и используют в качестве начинки для пирожков или как повидло.

Crataegus sanguinea Pall – в заболоченных березовых лесах в окр. пос. Бурабай, в сосняках в Золотоборском лесничестве. Плоды съедобны, их едят сырыми, сушат. Из плодов готовят варенье, кисели, суррогат кофе и чай. Вкусовые качества плодов улучшаются после заморозков, когда они становятся более сладкими.

Rubus idaeus L. – в подлеске сосновых лесов, по лесным дорогам, на каменистых россыпях по склонам горы Кокшетау (Синюха). Ягоды *Rubus idaeus* L. используют в питании. Из них варят варенье, повидло, джемы, желе, компоты, кисели, мармелад, смокву, делают начинку для конфет, пирогов, соки.

Ribes aureum Pursh – на песчаных берегах оз. Большое Чебачье, в сосновом лесу по берегу оз. Катарколь. Кроме употребления непосредственно в пищу, из ягод *Ribes aureum* Pursh готовят варенье, компот, желе, пастилу, мармелад, сиропы и смородиновое вино.

Rubus saxatilis L. – в березовых, сосново-березовых лесах, по поймам ручьев. Ягоды костяники можно употреблять в пищу в сыром виде; из них готовят кисель, морс, желе, варенье.

Rosamajalis Herrm – в подлеске сосновых, сосново-березовых лесов. Плоды *Rosamajalis* Herrm рекомендуется употреблять в виде настоев и порошка для витаминизации пищи, их едят свежими, варят кисель, компот и варенье. Из лепестков цветков варят варенье.

Fragaria vesca L. – в сосновых лесах. Плоды *Fragaria vesca* L. употребляют в пищу в свежем, сушеном, вареном виде. Плоды и листья богаты витамином С, сахарами и другими полезными веществами.

Технические растения.

Chenopodium album L. – в населенных пунктах, у дорог, часто на гарях. Используется в качестве получения дубильных веществ.

Rumex acetosella L. – сосновый лес и его опушка в окрестности озера Катарколь, возле жилья. В листьях *Rumex acetosella* L. содержатся дубильные вещества, нафтохинон, эфирное масло и щавелевокислый кальций.

Ulmus glabra Huds. – в посадках на окраине г. Щучинска. Кора содержит дубильные вещества. Кора содержит слизь и дубильные вещества.

Potentilla anserina L. – по берегам водоемов, на сырых лугах. Корневище содержит 20—30% дубильных веществ.

Sanguisorba officinalis L. – в березовых, сосново-березовых лесах, по поймам ручьев. Корневища растения содержат 12 – 13%, корни – 16 – 17%, а каллусы (наплывы) – до 23% дубильных веществ пирогалловой группы [7].

Urtica dioica L. – в березовых, иногда заболоченных лесах, возле жилья. Используется для получения грубого волокна и искусственного шелка.

Hypericium perforatum Bernh – на гребне горы Синюха, северном склоне, у подножья гранитных останцев. Дает все оттенки желтого, зеленого и синего цвета.

Larix sibirica Ledeb – у заброшенного кордона в Буландинском лесничестве, в посадках. Используется для окраски в светло-коричневый цвет войлоки и рыболовные сети.

Dactylorhiza incarnata L. – по сырым берегам озера Тасшалкар, у родника 101 кв. Боровского лесничества. Используется для окраски тканей.

Atraphaxis frutescens (L.) – на каменистых склонах сопки в окрестности озера Жанасу-Коба. Широко применяется для окраски и дубления кож.

Rumex confertus Willd – берега рек и озер, луга. Применяется для окраски тканей в желтый и черный цвет.

Pulsatilla patens sL. – остепененные склоны сопки, сосновые леса на гранитных выходах. Употребляется на краску ниток и различной пряжи в зеленый цвет.

Chelidonium majus L. – в заболоченных березняках в окрестности поселка Бурабай. Используется для окраски шерсти [7].

Cannabis sativa L. – в окрестностях населенных пунктов. Используется в добывании шнурков, канат и веревок.

Таким образом на территории национального парка «Бурабай» сосредоточено большое число ценных в хозяйственном отношении растений – 499 видов из 298 родов и 92 семейств. Из полезных групп растений встречаются кормовые, лекарственные, декоративные, медоносные, пищевые и

технические растения. Основу фонда полезных растений составляют лекарственные (120 видов), кормовые (106 видов) и декоративные (133 видов) растения.

Литература:

1. Флора национального природного парка "Бурабай" [Текст]: монография / Г. Ж. Султангазина [и др.]; ред. А. Н. Куприянов. - Новосибирск: Изд-во СО РАН, 2014. - 242 с.: фот.цв. - Текст рус., каз., латинск. - Библиогр.: с. 198-213. - 500 экз. - ISBN 978-5-7692-1381-6
2. Байтулин, И.О. Растительный покров Джунгарского природного парка [Текст] / И.О. Байтулин, Е.И. Рачковская, Л.Л. Стогова // ҚР ұлттық ғылым академиясының хабарлары = Известия НАН РК. Серия биологическая и медицинская. - 2009. - № 2. - С. 3-9.
3. Кузнецова, М.А. Лекарственное растительное сырье и препараты [Текст]: справ. пособие для хим.-технол. техникумов, фарм. и мед. училищ / М.А. Кузнецова. - 2-е изд., перераб. и доп. - М.: Высш.шк., 1987. - 191 с., ил.
4. Конспект флоры государственного национального парка «Бурабай» [Текст] / И.А. Хрусталева, О.А. Артемова, А.Н. Куприянов, Г.Ж. Султангазина // Ботанические исследования Сибири и Казахстана: сборник науч. тр./ Сибирское отд. РАН, Ин-т экологии человека, Кузбасский ботанический сад; под ред. А.Н. Куприянова - Кемерово: КРЭОО «Ирбис», 2013. - Вып. 19. - С. 49-77.
5. Губанов, И. А. Дикорастущие полезные растения [Текст]: научно-популярная литература / И. А. Губанов, К. В. Киселева, В. С. Новиков. - М.: Изд-во МГУ, 1987. - 160 с. - Библиогр.: с. 153-155.
6. Губанов, И.А. Дикорастущие полезные растения СССР [Текст]: научно-популярная литература / И.А. Губанов, И.Л. Крылова, В.Л. Тихонова. - Москва: «Мысль», 1976. - 360 с., ил.
7. Михайлова, В. П. Дубильные растения флоры Казахстана и их освоение [Текст]: научное издание / В. П. Михайлова. - Алма-Ата: Наука, 1968. - 326 с.: ил.

МАЗМҰНЫ – СОДЕРЖАНИЕ

АКТУАЛЬНЫЕ ВОПРОСЫ ЮРИДИЧЕСКОЙ НАУКИ

БЕКМАГАМБЕТОВ А. Б.	ДВУХУРОВНЕВЫЙ ЗАКОНОДАТЕЛЬНЫЙ АРСЕНАЛ ПРОТИВОДЕЙСТВИЯ ОРГАНИЗОВАННОЙ ПРЕСТУПНОСТИ: ПРОБЛЕМНЫЕ АСПЕКТЫ.....	3
ЕРІМБЕТ Е.М.	К ВОПРОСУ О ПОВЫШЕНИИ УРОВНЯ ПРАВОВОЙ КУЛЬТУРЫ НАСЕЛЕНИЯ В РЕСПУБЛИКЕ КАЗАХСТАН.....	6
ЖУМАБАЕВА А.М.	ХАЛЫҚТЫ ЖҰМЫСПЕН ҚАМТУ – БҮГІНГІ КҮННІҢ ӨЗЕКТІ МӘСЕЛЕСІ РЕТІНДЕ.....	8
ИСМАГУЛОВА К.Б. БАЙКИН Б.К.	КРИМИНОЛОГИЧЕСКАЯ ХАРАКТЕРИСТИКА ПРЕСТУПЛЕНИЙ ПРОТИВ ЛИЧНОСТИ И ПРОФИЛАКТИКА ПОДОБНЫХ ПРЕСТУПЛЕНИЙ.....	10
КУККУЗОВА Э.И.	ЖАСЫ КӘМЕЛЕТКЕ ТОЛМАҒАНДАРДЫҢ ҚЫЛМЫСТЫҚ ЖАУАПКЕРШІЛІГІ.....	12
МУКАШЕВА Г.Қ.	СОТТЫҚ ПРЕЦЕДЕНТ: ҒЫЛЫМИ ЖАҒДАЙЫ ЖӘНЕ ОНЫҢ «ҚАРАПАЙЫМ» СОТТЫҚ ШЕШІМДЕРДЕН ЕРЕКШЕЛІГІ.....	17
НАТУЕВ В.Е.	СОВРЕМЕННЫЕ ПРОБЛЕМЫ РОССИЙСКОГО ПАРЛАМЕНТАРИЗМА.....	21
САЛИХОВА А.А. ТАЖГАРИНА Б.К.	ЗАРУБЕЖНАЯ ПРАКТИКА И КАЗАХСТАНСКИЙ ОПЫТ БОРЬБЫ С КОРРУПЦИЕЙ.....	23
СУЛТАНОВА А.Т. ЖАҒЫПАР Ж.Ж.	НАСЛЕДСТВЕННОЕ ПРАВО В МЕЖДУНАРОДНОМ ЧАСТНОМ ПРАВЕ.....	27
САФАРОВ В.Р. ЕГОРОВ А.Л.	ПРОБЛЕМА ОПРЕДЕЛЕНИЯ ПОЛНОМОЧИЙ ПРОКУРОРА НА СТАДИИ ВОЗБУЖДЕНИЯ УГОЛОВНОГО ДЕЛА.....	31
САЛИХОВА А. А. КУККУЗОВА Э. И.	ПРАВОВЫЕ АСПЕКТЫ УСЛОВНО - ДОСРОЧНОГО ОСВОБОЖДЕНИЯ ОТ ОТБЫВАНИЯ НАКАЗАНИЯ.....	32
ЦАПЛИНСКИЙ И. И.	НАСЛЕДСТВЕННОЕ ПРАВОПРЕЕМСТВО ПО ЗАКОНОДАТЕЛЬСТВУ РОССИЙСКОЙ ФЕДЕРАЦИИ: НЕКОТОРЫЕ ПРОБЛЕМЫ ПРАВОВОГО РЕГУЛИРОВАНИЯ.....	35
ШАРАФИЕВА К.С.	УГОЛОВНО-ПРАВОВЫЕ АСПЕКТЫ ПРОТИВОДЕЙСТВИЯ ЛЕГАЛИЗАЦИИ (ОТМЫВАНИЯ) ДОХОДОВ, ПОЛУЧЕННЫХ ПРЕСТУПНЫМ ПУТЕМ.....	37

ПЕРСПЕКТИВЫ РАЗВИТИЯ ИНФОРМАЦИОННЫХ ТЕХНОЛОГИЙ В НАУКЕ, ОБРАЗОВАНИИ И ПРАКТИКЕ

АКМОЛДИНА А.И. БАЙМАНКУЛОВ А.Т.	ОБРАТНЫЕ ЗАДАЧИ НЕСТАЦИОНАРНОЙ ФИЛЬТРАЦИИ.....	42
АЛИЕВА Г.С. КУДУБАЕВА С.А.	САНДЫҚ РЕТТЕУІШПЕН МЕКЕМЕНІ АВТОМАТТАНДЫРЫЛҒАН ЖҮЙЕМЕН БАСҚАРУДЫ ЖАҒАРТУ.....	43
АСКАНБАЕВА Г.Б. СМАГУЛ Е.С.	РЕШЕНИЕ НЕСТАНДАРТНЫХ ЗАДАЧ В ПРОЦЕССЕ ОБУЧЕНИЯ	49
ДАРИБАЕВА С.А.	ТЕСТОВЫЙ АНАЛИЗ ПРОИЗВОДИТЕЛЬНОСТИ ПРОГРАММНЫХ СРЕДСТВ АВТОМАТИЗАЦИИ СОЗДАНИЯ БАЗ ДАННЫХ.	51
ДОСПУЛОВА У.К. МАКИНА Д.С.	КОЭФФИЦИЕНТТЕРІ ПЕРИОДТЫ СЫЗЫҚТЫҚ ДИФФЕРЕНЦИАЛДЫҚ ТЕНДЕУЛЕР ЖҮЙЕСІ.....	54

МАЗМҰНЫ – СОДЕРЖАНИЕ

ЖАРЛЫГАСОВА Э.З.	ПРИКЛАДНЫЕ ЗАДАЧИ В ОБУЧЕНИИ МАТЕМАТИКЕ НА ИНЖЕНЕРНЫХ СПЕЦИАЛЬНОСТЯХ.....	57
КАЛАКОВА Г.К. НУРХАНОВА А.Б.	ТРАЕКТОРИИ ПЕРВОГО И ВТОРОГО РОДА. СОПУТСТВУЮЩИЕ ТРАЕКТОРИИ.....	59
КУДУБАЕВА С.А. ШИМАНСКИЙ Н.Д.	ОПТИМИЗАЦИЯ ПРОГРАММ С ИСПОЛЬЗОВАНИЕМ ТЕХНОЛОГИИ CUDA.....	62
МУКАНОВ Т.Л. БЕГАЛИН А.Ш.	ТЕСТИРОВАНИЕ ПРОЦЕССОРОВ CORE I7 И CORE I5 С ТЕХНОЛОГИЕЙ HYPER-THREADING В ИГРАХ.....	67
НУРХАНОВА А.Б. КУДУБАЕВА С.А.	ЫМ ТІЛІ – КҮРДЕЛІ ЛИНГВИСТИКАЛЫҚ КОММУНИКАЦИЯ ЖҮЙЕСІ.....	73
РАХМЕТУЛАЕВА С.Б.	СЕРВИС-ОРИЕНТИРОВАННАЯ АРХИТЕКТУРА КАК ПАРАДИГМА ПРЕОБРАЗОВАНИЯ УПРАВЛЕНИЯ КОМПАНИЕЙ...	76
РЫСПАЕВА М.К. ИВАНОВА И.В.	МЕТОДЫ ИССЛЕДОВАНИЯ ИНФОРМАЦИОННОЙ МОДЕЛИ ВИБРОУСТАНОВКИ.....	78
САТМАГАНБЕТОВА Ж.З. ГАЛИХАНОВ С.Г.	«SUNTESTER» БАҒДАРЛАМАЛАУ ЕСЕПТЕРІН ТЕСТІЛЕУ ЖҮЙЕСІН ЖАСАУ.....	81
САЛЫКОВА О.С. ШАМОВСКИЙ Н.Н.	ИССЛЕДОВАНИЕ МОДЕЛИРОВАНИЯ ГЕОИНФОРМАЦИОННЫХ СИСТЕМ И АНАЛИЗ ИХ СТРУКТУР.....	85
СЛАДКОВА М.Ю. КАБЫЛХАМИТ Ж.Т.	СОЗДАНИЕ WEB-СТРАНИЦ И САЙТА.....	89
ТАНЫКПАЕВА Б.Е. ТОҚТЫБАЕВ Т.Қ.	ИНФОРМАТИКАНЫ ПӘНІН ОҚЫТУДА ИННОВАЦИЯЛЫҚ ТЕХНОЛОГИЯЛАРДЫ ҚОЛДАНУ.....	93
ТАСТАНОВ М.Г. ФИДУНОВА А.С. ШАЛАГИНА А.А.	МОДЕЛИРОВАНИЕ ДВИЖЕНИЯ ОБЪЕКТОВ В ПРОСТРАНСТВЕ	94
ТОКТЫБАЕВ Т.К.	ИССЛЕДОВАНИЕ ИНФОРМАЦИОННЫХ УСЛУГ IP–ТЕЛЕФОНИИ НА БАЗЕ ПРОТОКОЛА SIP.....	101
ЧИМШИХАН Н.Е.	ЛОКАЛЬНО – НИЛЬПОТЕНТНЫЕ ДИФФЕРЕНЦИРОВАНИЯ И АВТОМОРФИЗМЫ.....	104
ЧИМШИХАН Н.Е. АБУТАЛИПОВА Ш.У.	ОДИН ПРИМЕР ЛОКАЛЬНО – НИЛЬПОТЕНТНОГО ДИФФЕРЕНЦИРОВАНИЯ КОЛЬЦА МНОГОЧЛЕНОВ ОТ НЕСКОЛЬКИХ ПЕРЕМЕННЫХ.....	106
ЫСМАГУЛ Р.С. МАШАЕВА К.	СТУДЕНТ ТҰЛҒАСЫН ҚАЛЫПТАСТЫРУДАҒЫ ЭСТЕТИКАЛЫҚ ТӘРБИЕНІҢ ОРНЫ.....	108
АКТУАЛЬНЫЕ ВОПРОСЫ СОЦИАЛЬНО-ГУМАНИТАРНОГО ОБРАЗОВАНИЯ И НАУКИ		
АБЫЛГАЗИНА А. Е. ТАСТАНОВА А. К.	РОЛЬ ПРОФЕССИОНАЛЬНЫХ СТАНДАРТОВ В РАЗРАБОТКЕ ОБРАЗОВАТЕЛЬНЫХ СТАНДАРТОВ И ПРОГРАММ.....	110
АЙТМУХАМБЕТОВ А. А.	ИЗ ИСТОРИИ КАЗАХСКИХ СТУДЕНТОВ ПЕРИОДА XIX – Н. XX ВВ. В МАТЕРИАЛАХ САНКТ – ПЕТЕРБУРГСКОГО АРХИВА.....	114
АЛПЫСПАЕВА З. Т.	VIDEO ALS MOTIVATION ZUR INTERAKTION IM FREMDSPRACHENUNTERRICHT.....	116

МАЗМҰНЫ – СОДЕРЖАНИЕ

АМАНТАЕВА А.Б.	ҚАЗАҚСТАНДАҒЫ ГЕНДЕРЛІК САЯСАТЫН ҚАЛЫПТАСУ ТАРИХЫНДАҒЫ ҚАЗАҚ АҒАРТУШЫЛАРЫНЫҢ РОЛІ.....	119
БАЯХМЕТОВ А.А. КОВАЛЬ О.	К ПРОБЛЕМЕ ТИПОЛОГИИ РЕЧЕВЫХ ЖАНРОВ.....	123
БАЯХМЕТОВА А.А.	К ВОПРОСУ О ВАЛЕНТНОСТИ ФОРМАНТОВ В СОВРЕМЕННОМ РУССКОМ ЯЗЫКЕ.....	126
БОНДАРЕНКО Ю.Я.	ПРОБЛЕМА ОПРЕДЕЛЕНИЯ СТЕПЕНИ ДОСТОВЕРНОСТИ ИСТОРИЧЕСКОГО НАРРАТИВА (НА МАТЕРИАЛАХ БЕЛЛЕТРИЗИРОВАННЫХ ФРОНТОВЫХ ДНЕВНИКОВ УНТЕРФЮРЕРОВ СС.).....	128
БУТКО В. Н.	СОЦИАЛЬНО - ГУМАНИТАРНОЕ ОБРАЗОВАНИЕ И ЭТИКО-СОЦИАЛЬНО-ЭКОНОМИЧЕСКИЕ ПРОБЛЕМЫ ОБЩЕСТВА.....	132
ВЕРБИЦКАЯ Н. О.	СПЕЦИАЛИСТЫ ДЛЯ ВЫСОКОТЕХНОЛОГИЧНЫХ ПРОИЗВОДСТВ КАК СВЯЗУЮЩЕЕ ЗВЕНО НАУКИ, ИННОВАЦИЙ И ПРОФЕССИОНАЛЬНОГО ОБРАЗОВАНИЯ.....	139
ГАЗИЗОВ И.Х. ТЕПЛЫХ Л.В. НУРУТДИНОВА А.Т.	ПРОБЛЕМА ПЕРЕВОДА С АНГЛИЙСКОГО ЯЗЫКА СЛОЖНЫХ ИНФИНИТИВНЫХ ГРАММАТИЧЕСКИХ КОНСТРУКЦИЙ, ПРИ РАБОТЕ С НАУЧНО - ПУБЛИЦИСТИЧЕСКИМИ СТАТЬЯМИ.....	141
ДЮСЕМБЕКОВА М.К.	ЗАМАНАУИ ЕЛІМІЗДЕГІ ӨМІР САПАСЫНЫҢ АРТУЫ ЖӘНЕ ӘЛ-АУҚАТЫНЫҢ ЖАҚСАРУЫНЫҢ САЯСИ ТЕТІКТЕРІ.....	144
ЕЛЬЧИЦЕВА О.В.	РАЗВИТИЕ ЛИЧНОСТНОЙ АКТИВНОСТИ СТУДЕНТА.....	150
ЕРБОЛОВА	ҚАЗАҚСТАНДАҒЫ АНА МЕН БАЛАНЫ ҚОРҒАУДЫҢ МЕМЛЕКЕТТІК-ҚҰҚЫҚТЫҚ МЕХАНИЗМІ.....	152
ЖАБАЕВА С.С.	К ВОПРОСУ О КУЛЬТУРОЛОГИЧЕСКОЙ МАРКИРОВАННОСТИ ЛЕКСИЧЕСКИХ ЕДИНИЦ.....	155
ИВЧИК В.В. ИВЧИК Т.В.	МОЛОДЕЖНАЯ СУБКУЛЬТУРА И МУЛЬТИКУЛЬТУРАЛИЗМ.....	158
ИМАНҚҰЛОВ К. Е. КАБДЕНОВ Е.Г.	ӘЛІБИ ЖАНГЕЛЬДИН– ТҰҢҒЫШ ҚАЗАҚ САЯХАТШЫЛАРЫНЫҢ БІРІ.....	160
КАЙЫПБАЕВА А. К. ТОЛЕУОВА А.К.	АБАЙ ШЫҒАРМАЛАРЫНЫҢ ЭТНОМӘДЕНИ СИПАТЫ.....	163
КАЛИЕВА Ж.К.	СОТ ПРАКТИКАСЫНДАҒЫ ДАУЛЫ МӘТІНДЕРДІҢ ЛИНГВИСТИКАЛЫҚ ЕРЕКШЕЛІКТЕРІ.....	165
КУЛЬБАЕВА М.М.	КӨРКЕМ ШЫҒАРМАНЫҢ АСТАРЛЫ МӘТІНІ (МАХАМБЕТ ӨТЕМІСҰЛЫ ШЫҒАРМАШЫЛЫҒЫНЫҢ НЕГІЗІНДЕ).....	169
КУСАИНОВ Г.Б.	ОБ АК-ОРДЕ КАК ПРЕДПОСЫЛКЕ КАЗАХСКОГО ХАНСТВА.....	174
ҚАБАТАЕВА К.Т.	ЗАМАНАУИ ӨДІСТЕМЕДЕГІ МЕМЛЕКЕТТІК ТІЛДІ ОҚЫТУДЫҢ ӨЗЕКТІ МӘСЕЛЕЛЕРІ.....	176
ЛАТЫПОВА Р. М. БУЛЯКОВА Г. М.	М.А. КУЛАЕВ – АВТОР ПЕРВОГО НАЦИОНАЛЬНОГО БАШКИРСКОГО АЛФАВИТА.....	180
МАНАСБАЕВА Н.Ш.	СУГГЕСТИВНЫЕ СВОЙСТВА РЕКЛАМНОГО ТЕКСТА.....	183

МАЗМҰНЫ – СОДЕРЖАНИЕ

МАРИНЕНКО Т.Г.	ИЗ ОПЫТА РАБОТЫ МУЗЕЯ КАК ФОРМА ОБУЧЕНИЯ СТУДЕНТОВ.....	187
МОИСЕЕВА Л.В.	НАУЧНЫЙ МЕНЕДЖМЕНТ И МЕТОДОЛОГИЧЕСКИЙ КОНСАЛТИНГ КАК ИННОВАЦИОННЫЕ ФОРМЫ ОРГАНИЗАЦИИ ПСИХОЛОГО-ПЕДАГОГИЧЕСКИХ ИССЛЕДОВАНИЙ.....	189
МОЛЧАНОВ Н. А.	ФОРМИРОВАНИЕ ЭКОЛОГИЧЕСКИХ ЦЕННОСТЕЙ ОСУЖДЕН- НЫХ ЛЕСНОГО КОМПЛЕКСА СРЕДСТВАМИ ВЫСШЕГО ПРО- ФЕССИОНАЛЬНОГО ОБРАЗОВАНИЯ.....	191
МУХАТАЕВА Қ.	ИННОВАЦИЯЛЫҚ БІЛІМ БЕРУДЕ “ҚОЗЫ КӨРПЕШ-БАЯН СҰЛУ” ЖЫРЫНЫҢ ЗЕРТТЕЛУІН ОҚЫТУ.....	194
НҰРСҰЛТАНОВА Д.А.	ЖЕТКІНШЕКТІК ШАҚТАҒЫ АГРЕССИЯЛЫҚ МІНЕЗ-ҚҰЛЫҚ ЕРЕКШЕЛІКТЕРІ.....	197
ОВЧИННИКОВ М.В. ВЕДЕНЕЕВА Е.В.	РЕЗУЛЬТАТЫ ИССЛЕДОВАНИЯ МОТИВАЦИОННО-ЦЕННОСТ- НОЙ СФЕРЫ МОЛОДЫХ НАУЧНО-ПЕДАГОГИЧЕСКИХ РАБОТ- НИКОВ И РАЗРАБОТКИ ПРОГРАММЫ ИХ НЕМАТЕРИАЛЬНОЙ МОТИВАЦИИ.....	204
ОВЧИННИКОВ М.В. ВЕДЕНЕЕВА Е.В. ТРУШИНА И. А.	РОЛЬ ЛИЧНОСТНЫХ ОСОБЕННОСТЕЙ В УСПЕШНОСТИ ПРОФЕССИОНАЛЬНОЙ НАУЧНО-ПЕДАГОГИЧЕСКОЙ ДЕЯТЕЛЬНОСТИ.....	208
ЕРМАГАНБЕТОВА А.Ж. ОРАЗБАЕВА А.С.	ЛИНГВИСТИКАЛЫҚ САРАПТАМАДАҒЫ ЭКСПЕРТ.....	214
РЫСБЕКОВА С.Т.	МЕКТЕП МҰҒАЛІМДЕРІН КӘСІБИ ДАЙЫНДАУДАҒЫ ПЕДАГОГИ- КАЛЫҚ ҒЫЛЫМИ-ЗЕРТТЕУ ҚЫЗМЕТІ.....	216
РЫЩАНОВА С.М.	МЕТОДЫ ПОИСКА РЕШЕНИЯ ЗАДАЧИ.....	218
САМАМБЕТ М.К.	КАЗАХСКИЕ ФРАЗЕОЛОГИЗМЫ В СОВРЕМЕННЫХ САТИРИЧЕСКИХ И ЮМОРИСТИЧЕСКИХ ПРОИЗВЕДЕНИЯХ.....	220
СМАГУЛОВА А.С. РУМЯНЦЕВА М.В.	МЕТАФОРИЧЕСКОЕ СРАВНЕНИЕ КАК СПОСОБ ВЕРБАЛИ- ЗАЦИИ ЭМОТИВНОГО КОНЦЕПТА «ГОРЕ/ПЕЧАЛЬ» В НОВЕЛЛАХ Э. МАНРО.....	224
СУЛТАНБЕКОВА Ж.Х. НУРОВА А.К.	ДҮНИЕТАНУ ПӘНІНЕН САЯХАТ ӨТКІЗУДІҢ ТИІМДІ ӘДІСТЕРІ МЕН ЖОЛДАРЫ.....	227
ТАРАСОВ С.А.	ОСОБЕННОСТИ ПРИМЕНЕНИЯ ИНТЕГРАЦИОННЫХ ТЕХНО- ЛОГИЙ НА УРОКАХ ЛИТЕРАТУРЫ В КОЛЛЕДЖЕ.....	232
ТҮЙСИНА Г.Р. МУТАГАРОВА Ю. Ю.	ПРОБЛЕМЫ И ПЕРСПЕКТИВЫ РЕАЛИЗАЦИИ ДИСТАНЦИОН- НОГО ОБРАЗОВАНИЯ (НА ПРИМЕРЕ СИБАЙСКОГО ИНСТИ- ТУТА БашГУ).....	235
ТУЛЕБАЕВА А.С.	БАЛА ТӘРБИЕСІ – АТА-АНАНЫҢ БІРДЕН-БІР МІНДЕТІ.....	238
ЧУДИНОВ И.И.	ЭТНОЛИНГВОДИДАКТИКА КАК ТЕОРЕТИКО МЕТОДОЛОГИ- ЧЕСКАЯ ОСНОВА ПОЛИЯЗЫЧНОГО ОБРАЗОВАНИЯ.....	244
ШАУКЕНОВ Ж.А.	ҚАЗАҚТАРДЫҢ САЛТ-ДӘСТҮРЛЕРІ ЖӘНЕ ИСЛАМ НОРМАЛА- РЫНЫҢ ҰШТАСУЫ.....	248
ШАУКЕНОВА З.Ж.	РОЛЬ ИННОВАЦИИ В ПЕДАГОГИЧЕСКОМ ОБРАЗОВАНИИ.....	251

МАЗМҰНЫ – СОДЕРЖАНИЕ

ШАЯХМЕТ А.	ЕЛ АУЗЫНДА ЖҮРГЕН ФОЛЬКЛОРЛЫҚ ТУЫНДЫЛАР (МАҚАЛА «ТОБЫЛ-ТОРҒАЙ ӨҢІРІНІҢ ФОЛЬКЛОРЫ» ҒЫЛЫМИ ГРАНТЫ ЖОБАСЫ БОЙЫНША ЖАЗЫЛДЫ).....	254
ЯРОШЕНКО О.Н.	ТЕОРЕТИКО-ПЕДАГОГИЧЕСКИЕ ПРЕДПОСЫЛКИ РАЗВИТИЯ ПРОБЛЕМЫ ФОРМИРОВАНИЯ ПРОФЕССИОНАЛЬНОЙ КОМПЕТЕНТНОСТИ ПЕРЕВОДЧИКОВ В СИСТЕМЕ НЕПРЕРЫВНОГО ПРОФЕССИОНАЛЬНОГО ОБРАЗОВАНИЯ.....	260
АБДУЛБАКИОГЛУ М.	О РАЗВИТИИ ДВУЯЗЫЧИЯ В ОБЩЕОБРАЗОВАТЕЛЬНЫХ ШКОЛАХ КЫРГЫЗСТАНА.....	263
АБДЫРАКУНОВА Ж.С.	РОЛЬ СЕМЬИ В ПРОФЕССИОНАЛЬНОМ ОПРЕДЕЛЕНИИ ПОДРОСТКА.....	266
АННАРКУЛОВ Б.Х. БАЙМУРАТОВ К.К.	ПЕДАГОГИЧЕСКИЕ УСЛОВИЯ ЭКСПЕРИМЕНТАЛЬНОГО ОБУЧЕНИЯ ПРИ РЕАЛИЗАЦИИ ЦЕЛОСТНОСТИ ПРОГРАММЫ ПО ДОПРИЗЫВНОЙ И ФИЗИЧЕСКОЙ ПОДГОТОВКЕ.....	269
АНАРКУЛОВА А.Х.	ЗДОРОВЫЙ ОБРАЗ ЖИЗНИ КАК НАПРАВЛЕНИЕ ВОСПИТАТЕЛЬНОЙ РАБОТЫ В ОБРАЗОВАТЕЛЬНЫХ УЧРЕЖДЕНИЯХ.....	272
АНАРКУЛОВ Х.Ф. ШАМКАНОВА Г.Ж.	ПЕДАГОГИЧЕСКОЕ ОБОСНОВАНИЕ МЕТОДИКИ ПРИМЕНЕНИЯ НАПРАВЛЕННЫХ ФИЗИЧЕСКИХ УПРАЖНЕНИЙ НА РАЗВИТИЕ МЕТОДИКИ РУК ДЛЯ ПОВЫШЕНИЯ РЕЧЕВОЙ КУЛЬТУРЫ ДОШКОЛЬНИКА.....	275
БАЙМУРАТОВ К.К.	ОЦЕНКА ПОКАЗАТЕЛЕЙ ВОЕННО–ПРИКЛАДНОЙ ФИЗИЧЕСКОЙ ПОДГОТОВЛЕННОСТИ ДОПРИЗЫВНОЙ И ПРИЗЫВНОЙ МОЛОДЕЖИ.....	278
ДЖУМАГУЛОВА Г.А.	СОЦИАЛЬНАЯ КОМПЕТЕНТНОСТЬ БУДУЩИХ ПЕДАГОГОВ КАК ФАКТОР ЕГО ПРОФЕССИОНАЛЬНОЙ АДАПТИВНОСТИ И МОБИЛЬНОСТИ.....	280
КАЧИЕВА. А.Е.	О ДЕЯТЕЛЬНОСТИ КЛАССНОГО РУКОВОДИТЕЛЯ В СОВРЕМЕННОЙ ШКОЛЕ (из опыта работы).....	283
КАШТАБАЕВ А.М.	ОСОБЕННОСТИ ПРОФЕССИОГРАФИИ И СТРУКТУРЫ ПРОФЕССИОНАЛЬНО-ПРИКЛАДНОЙ ФИЗИЧЕСКОЙ КУЛЬТУРЫ ЮРИСТОВ.....	285
ЛУКМАНОВ М.Т.	ПОВЫШЕНИЕ УСТОЙЧИВОСТИ СОРЕВНОВАТЕЛЬНОЙ ДЕЯТЕЛЬНОСТИ КИКБОКСЕРА К ЛИМИТИРУЮЩЕМУ ФАКТОРУ УТОМЛЕНИЯ.....	289
МАМИЕВ Н.Б. БЕКЕНТАЕВ Н.Қ.	ҚАЗАҚ КҮРЕСІН ҰЛТТЫҚ ОЙЫНДАРМЕН БАЙЛАНЫСТЫРА ҮЙРЕТУ ЖҮЙЕСІ ЖӘНЕ ОЙЫННЫҢ АДАМ АҒЗАСЫНА БЕРЕР ПАЙДАСЫ.....	291
НУРМАНБЕТОВА Г.К.	К ВОПРОСУ ОБ ИННОВАЦИЯХ В СИСТЕМЕ ОБРАЗОВАТЕЛЬНОГО МЕНЕДЖМЕНТА В РАМКАХ БОЛОНСКОГО ПРОЦЕССА...	294
ТАШБЕКОВ А.А.	ФОРМИРОВАНИЕ ФИЗИЧЕСКОЙ КУЛЬТУРЫ СТУДЕНТОВ-ЮРИСТОВ КАК КОМПОНЕНТ ОБЩЕЙ И ПРОФЕССИОНАЛЬНОЙ КУЛЬТУРЫ.....	297
ТИЛЕНЧИЕВ Ю.Р.	ПОДВИЖНЫЕ ИГРЫ КАК СРЕДСТВО ФОРМИРОВАНИЯ ПЕДАГОГИЧЕСКОГО МАСТЕРСТВА СТУДЕНТА.....	304
ТОКСОНБАЕВ Р.Н.	ФОРМИРОВАНИЯ ПРОФЕССИОНАЛЬНОЙ КОМПЕТЕНТНОСТИ У СТУДЕНТОВ ВЫСШЕЙ ШКОЛЫ.....	307

МАЗМҰНЫ – СОДЕРЖАНИЕ

ТОКТОБАЕВ.А.Т.	О ПОНЯТИЯХ «ПАТРИОТИЗМ» И «ПАТРИОТИЧЕСКОЕ ВОСПИТАНИЕ» В КОЛЛЕДЖЕ.....	310
КОГУМБАЕВА О.Р.	ПОДГОТОВКА ПРЕПОДАВАТЕЛЕЙ КОЛЛЕДЖА К ИСПОЛЬЗОВАНИЮ ВОЗМОЖНОСТЕЙ СЕТИ ИНТЕРНЕТ В ОБРАЗОВАТЕЛЬНОМ ПРОЦЕССЕ.....	313
КАЗАНЦЕВА Л. В.	СЕМАНТИЧЕСКИЕ КОНСТАНТЫ MERCY / CRUELTY: АКТУАЛИЗАЦИЯ В ПУБЛИЦИСТИЧЕСКОМ ДИСКУРСЕ.....	315
МИРГОРОД С.А.	ОБРАЗОВАТЕЛЬНЫЕ ТЕХНОЛОГИИ, РЕАЛИЗУЕМЫЕ В КПОИИП.....	319
ПОВАЛЯЕВА Г. А.	К ПРОБЛЕМЕ ВЗАИМОДЕЙСТВИЯ УЧИТЕЛЯ-ЛОГОПЕДА И СЕМЬИ С ЦЕЛЬЮ ГАРМОНИЗАЦИИ И РАЗВИТИЯ РЕБЁНКА.....	321
САМОЙЛОВА Л.Б.	МЕТОДИЧЕСКОЕ СОПРОВОЖДЕНИЕ УЧИТЕЛЯ В СИСТЕМЕ ДОПОЛНИТЕЛЬНОГО ПРОФЕССИОНАЛЬНОГО ОБРАЗОВАНИЯ	324
ТУРТКАРАЕВА А.К.	ИННОВАЦИОННЫЙ ПОТЕНЦИАЛ СФЕРЫ ОБРАЗОВАНИЯ КОСТАНАЙСКОЙ ОБЛАСТИ В КОНТЕКСТЕ СОЦИАЛЬНО-ЭКОНОМИЧЕСКОЙ МОДЕРНИЗАЦИИ ОБЩЕСТВА.....	328
ПЕРСПЕКТИВЫ И ОСНОВНЫЕ НАПРАВЛЕНИЯ РАЗВИТИЯ ЕСТЕСТВЕННЫХ НАУК		
АЛГУАТОВА Ш.М. АХМЕТЖАНОВА К.О.	О ЧИСЛЕ РЕШЕНИЙ УРАВНЕНИЯ НАД КОНЕЧНЫМ ПОЛЕМ.....	330
АЛГУАТОВА Ш.М.	РАЗЛОЖЕНИЕ МНОГОЧЛЕНОВ НАД КОНЕЧНЫМИ ПОЛЯМИ....	333
АШИМОВА С.А. ПОЕЗЖАЛОВ В.М.	ОБОСНОВАНИЕ НЕОБХОДИМОСТИ И ВОЗМОЖНОСТЬ БОРЬБЫ С СОРНОЙ РАСТИТЕЛЬНОСТЬЮ ФИЗИЧЕСКИМИ МЕТОДАМИ.....	336
БЕЙСЕНБИЕВА Ұ. Ж. АЗИМБАЕВА Г. Е.	КҮРІШ ЖАРМАСЫНАН ЭТИЛ СПИРТІН АЛУДЫҢ ТЕХНОЛОГИЯЛЫҚ ҮЛГІСІН ЖАСАУ.....	339
БЕРМАГАМБЕТОВА Ж.Ш. ПОЕЗЖАЛОВ В.М.	ИССЛЕДОВАНИЕ ВЛИЯНИЯ МАГНИТНОГО ПОЛЯ НА СКОРОСТЬ РОСТА КРИСТАЛЛОВ ДИГИДРОФOSФАТА КАЛИЯ (KDP).....	343
ЖАНБУЛАТОВА А.Б. АДЫРОВА Г.М.	БАТЫС ҚАЗАҚСТАН ОБЛЫСЫНДЫҒЫ КЕНОРНЫНЫҢ БҰРҒЫЛАУ ШЛАМЫНЫҢ ФИЗИКА-ХИМИЯЛЫҚ СИПАТТАМАСЫ.....	346
КУЗУРМАН М.В. СУЛТАНГАЗИНА Г.Ж.	ПАПОРОТНИКИ ГОСУДАРСТВЕННОГО НАЦИОНАЛЬНОГО ПРИРОДНОГО ПАРКА «БУРАБАЙ» (СЕВЕРНЫЙ КАЗАХСТАН)....	350
КУАНЫШБАЕВА Н. Ж. ПОЕЗЖАЛОВ В.М. БАЙНЯШЕВ А.М.	ПРИБОР ДЛЯ ИЗМЕРЕНИЯ ПОЛНОГО ЭЛЕКТРИЧЕСКОГО СОПРОТИВЛЕНИЯ БЕТОНОВ И ЖЕЛЕЗОБЕТОННЫХ ИЗДЕЛИЙ.....	354
КУСАИНОВА С.Т. ВОКАЗЕ К.Е.	ПРОФЕССИОНАЛЬНАЯ НАПРАВЛЕННОСТЬ МАТЕМАТИЧЕСКОЙ ПОДГОТОВКИ В МЕДИЦИНСКИХ КОЛЛЕДЖАХ.....	357
НАУЫРЗБАЕВ Ж.К. ПОЕЗЖАЛОВ В.М.	АНАЛИЗ СПОСОБОВ И УСТРОЙСТВ АВТОМАТИЧЕСКОГО УПРАВЛЕНИЯ ЭЛЕКТРООСВЕЩЕНИЕМ.....	360
МИЛАҚАТОВ Н.Б. КАЛКАШЕВ С.Ғ.	ГЕОГРАФИЯДАҒЫ АҚПАРАТТЫҚ ТЕХНОЛОГИЯ ЭЛЕМЕНТТЕРІНЕ ТАЛДАУ.....	364

МАЗМҰНЫ – СОДЕРЖАНИЕ

ӨНЕРХАН Г. ҒАЛЫМЖАН М.Қ.	ШАҒАЛАЛЫ ӨЗЕНІНЕН АНЫҚТАЛҒАН ДИАТОМДЫ БАЛДЫР- ЛАРҒА СИПАТТАМА.....	366
СУЛТАНГАЗИНА Г.Ж. НАДЁЖКИНА И.С.	ТАКСОНОМИЧЕСКИЙ АНАЛИЗ СТЕПНОЙ ФЛОРЫ НАЦИО- НАЛЬНОГО ПАРКА «БУРАБАЙ».....	369
СУЛЕЙМЕНОВА Д.К. ПОЕЗЖАЛОВ В.М.	ОСОБЕННОСТИ ОЦЕНКИ ПОТРЕБИТЕЛЬСКИХ КАЧЕСТВ НЕКОТОРЫХ СТРОИТЕЛЬНЫХ МАТЕРИАЛОВ.....	373
ЯРОШЕНКО Ф.А. БУРМИСТРОВ В.А.	ПЕРСПЕКТИВЫ СОЗДАНИЯ НИЗКОТЕМПЕРАТУРНЫХ ВОДОРОДНЫХ ТОПЛИВНЫХ ЭЛЕМЕНТОВ.....	375
СУЛТАНГАЗИНА Г.Ж. МАДИ М. Р.	ПОЛЕЗНЫЕ РАСТЕНИЯ НАЦИОНАЛЬНОГО ПАРКА «БУРАБАЙ».....	377

УСЛОВИЯ ПУБЛИКАЦИИ СТАТЕЙ

Статьи, направляемые для публикации в сборнике, должны соответствовать условиям и быть оформлены в соответствии с требованиями, предъявляемыми редакционным советом.

Условия для размещения статьи:

- краткая аннотация и ключевые слова на языке статьи;
- рукопись статьи объемом не более 6 страниц, подписанная автором (авторами);
- электронная версия статьи.

Требования к оформлению текста статьи:

- текст статьи для публикации объемом не более 6 (шести) страниц в формате doc (Microsoft Word). Формат листа А4 (297x210 мм.). Все поля – 2 см. Страницы в электронной версии не нумеруются, нумерация страниц только на бумажном носителе. Шрифт: **Arial**. Размер символа – **10 pt**. Текст должен быть отформатирован по ширине без переносов, отступ в начале абзаца – **1 см**. Межстрочный интервал – **одинарный**. Заголовок статьи форматируется по центру. **В тексте статьи не должна использоваться автоматическая нумерация;**

- статья должна содержать индекс универсальной десятичной классификации (УДК), проставленный в левом верхнем углу;

- заголовок статьи (**прописными буквами, полужирным шрифтом**), ФИО автора, его ученая степень, звание, место работы (должность, название предприятия, организации, учреждения), аннотация (**курсивом, обычным шрифтом, 2-3 предложения**) и ключевые слова (**3-5 слов**) располагаются перед текстом на языке статьи. Если в названии организации явно не указан город, то через запятую после названия организации указывается город, для зарубежных организаций - город и страна (Дальневосточный институт переподготовки кадров ФСКН РФ, Хабаровск). Если статья подготовлена несколькими авторами, их данные указываются в порядке значимости вклада каждого автора в статью;

- список использованных при подготовке статьи информационных источников располагается в конце статьи. Перечисление источников дается в порядке ссылок на них в статье. Номер ссылки в тексте статьи оформляется в квадратных скобках, **например – [1, с.13]**. Список литературы оформляется в соответствии с **ГОСТ 7.1-2003 «Библиографическая запись. Библиографическое описание. Общие требования и правила составления»**.

<p>А. Байтұрсынов атындағы Қостанай мемлекеттік университетінің ғылым және жоғары оқу орнынан кейінгі білім басқармасы Компьютерлік беттеу: Байтенова Д.К. Мекен-жайымыз: 110000, Қостанай қ., Байтұрсынов көш. 47, 305 каб. Тел/факс: 8 (7142) 51-16-64 E-mail: nauka_ksu@mail.ru сәуір 2015 ж. басуға берілді. Пішімі 60*84/18 Таралымы 300 2015 ж. сәуір. Тапсырыс № 8066 А. Байтұрсынов атындағы Қостанай мемлекеттік университетінің типографиясында басылған Қостанай қ., Байтұрсынов көш. 47</p>	<p>Управление науки и послевузовского образования Костанайского государственного университета им. А.Байтұрсынова Компьютерная верстка: Байтенова Д.К. Наш адрес: 110000, г. Костанай, ул. Байтұрсынова 47, каб. 305. Тел/факс: 8 (7142) 51-16-64 E-mail: nauka_ksu@mail.ru Подписано в печать апрель 2015 г. Формат 60*84/18 Тираж экз. 300 апрель 2015 г. Заказ № 8066 Отпечатано в типографии Костанайского государственного университета им.А.Байтұрсынова г. Костанай, ул. Байтұрсынова, 47</p>
--	--